

Catalogo generale

General catalogue

Catalogue général

Hauptkatalog

Catálogo general

Pompe ad asse verticale 6" ÷ 16"

6" ÷ 16" vertical lineshaft pumps

Pompes à axe vertical 6" ÷ 16"

Bohrlochwellenpumpen 6" ÷ 16"

Bombas de eje vertical 6" ÷ 16"

Portate fino a 1200 m³/h

Capacity up to 1200 m³/h

Débit jusqu'à 1200 m³/h

Fördermenge bis 1200 m³/h

Caudal hasta 1200 m³/h

Prevalenze fino a 310 m

Head up to 310 m

HMT jusqu'à 310 m

Förderhöhe bis 310 m

Altura hasta 310 m

Potenze fino a 200 kW

Power up to 200 kW

Puissance jusqu'à 200 kW

Leistung bis 200 kW

Potencia hasta 200 kW

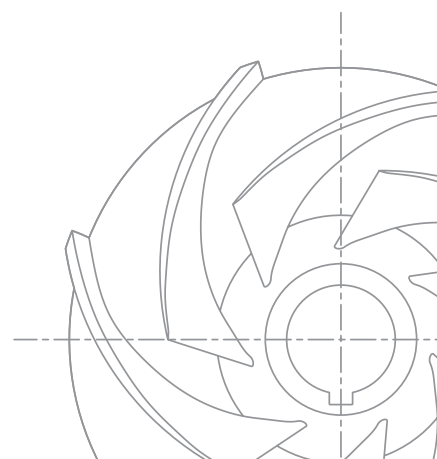

DOCUMENTAZIONE CATALOGO TECNICO

TECHNICAL CATALOGUE DOCUMENTATION

DOCUMENTATION DU CATALOGUE TECHNIQUE

TECHNISCHER KATALOG

DOCUMENTACIÓN CATÁLOGO TÉCNICO

A

POMPE DA POZZO

BOREHOLE PUMPS

POMPES POUR FORAGES

BRUNNENPUMPEN

BOMBAS DE POZO

B

ELETTROPOMPE DI SUPERFICIE

SURFACE ELECTRIC PUMPS

ELECTROPOMPES DE SURFACE

OBERFLÄCHENKREISELPUMPEN

ELECTROBOMBAS DE SUPERFICIE

C

POMPE DI SUPERFICIE

SURFACE PUMPS

POMPES DE SURFACE

OBERFLÄCHENPUMPEN

BOMBAS DE SUPERFICIE

D

ELETTROPOMPE SOMMERSIBILI

ELECTRIC SUBMERSIBLE PUMPS

ELECTROPOMPES IMMERGEES

ELEKTROTAUCHPUMPEN

ELECTROBOMBAS SUMERGIDAS

E

POMPE CENTRIFUGHE DA LIQUAME

CENTRIFUGAL SLURRY PUMPS

POMPES CENTRIFUGES POUR LIQUIDES CHARGES

ABWASSER KREISELPUMPEN

BOMBAS CENTRÍFUGAS PARA AGUAS RESIDUALES

GENERALITÀ - GENERAL NOTES - GENERALITIES - ALLGEMEINES - GENERALIDADES

Pompe ad asse verticale con testate di comando flangiate per motore elettrico, con rinvio ad angolo ad asse orizzontale, con presa di forza per trattoria agricola. Oltre all'alloggiamento in pozzi profondi sono facilmente installabili in vasche di raccolta, serbatoi pressurizzati, in prossimità di canali, fiumi e bacini idrici in genere.

Vertical lineshaft pumps with flanged drive unit for vertical electric motor, with horizontal right angle gear, with right angle gear with overgear for tractor PTO. This range of pumps is suitable for installation in deep wells as well as in water tanks, cisterns and every where it is necessary to pump from channels, rivers and lakes.

Pompes à axe vertical avec tête de commande pour entraînement par moteur électrique, avec renvoi d'angle à axe horizontal, avec renvoi d'angle et multiplicateur pour entraînement par prise de force de tracteur. Outre l'utilisation en forage, trouvent leur intérêt pour des applications spécifiques telles que le pompage en puits de grands diamètres, en bêche, en rivière ou en lac.

Bohrlochwellenpumpen für den Antrieb mit geflanschem Elektromotor, mit horizontalem Winkelgetriebe, mit Winkelgetriebe und Übersetzungsgetriebe für den Antrieb am Ackerschlepper. Die Bohrlochwellenpumpen können ebenfalls in Sammelbecken und Zisternen eingebaut werden.

Bombas de eje vertical con cabezal de mando para accionamiento con motor eléctrico con brida, con reenvío a ángulo de eje horizontal, con reenvío a ángulo y multiplicador para accionamiento con toma de fuerza de tractor. Además de alojamiento en pozos perforados profundos son fácilmente instalables también en cubas de recolección, en depósitos presurizados, en proximidad de canales, ríos, lagos.

TOLLERANZE - TOLERANCES - TOLERANCES - TOLERANZEN - TOLERANCIAS

Caratteristiche idrauliche di funzionamento riferite al corpo pompa e rilevate con acqua fredda (20°C) alla pressione atmosferica (1 bar) garantite secondo le norme ISO 9906 Grado 3B. I dati di catalogo si riferiscono a liquidi con massa volumica di 1000 kg/m³ e con viscosità cinematica non superiore a 1 mm²/s.

Pump performances refer to cold water (20°) at atmospheric pressure (1 bar) according to ISO 9906 Grade 3B norms. Performances indicated in the catalogue refer to liquid with density of 1000 kg/m³ and with kinematic viscosity not higher than 1 mm²/s.

Caractéristiques de fonctionnement de la partie hydraulique (pompe) et relevées en eau froide (20°C) à la pression atmosphérique de 1 bar et garanties conformément à la norme ISO 9906 Niveau 3B. Les caractéristiques du catalogue s'entendent pour un liquide de masse volumique de 1000 kg/m³ et de viscosité cinématique non supérieure à 1 mm²/s.

Die hydraulischen Betriebseigenschaften beziehen sich auf den Pumpenkörper und wurden mit kaltem Wasser (20°C) bei atmosphärischem Druck (1 bar) gemessen. Da es sich um serienmäßig gefertigte Pumpen handelt, werden diese Betriebseigenschaften gemäß ISO 9906 Klasse 3B garantiert. Die Katalogdaten beziehen sich auf Flüssigkeiten mit einer Volumenmasse von 1000 kg/m³ und kinematischer Viskosität nicht über 1 mm²/s.

Las características hidráulicas se refieren al cuerpo bomba y han sido obtenidas con agua fría (20°C) a la presión atmosférica (1 bar) y son garantizadas, tratándose de bombas construidas en serie, de acuerdo a las normas ISO 9906 Grado 3B. Los datos de catálogo se refieren a líquidos con masa por unidad de volumen de 1000 kg/m³ y con viscosidad cinemática no superior a 1 mm²/s.

INSTALLAZIONI TIPICHE - TYPICAL INSTALLATIONS - UTILISATIONS TYPIQUES - TYPISCHE INSTALLATION - INSTALACIONES TÍPICAS

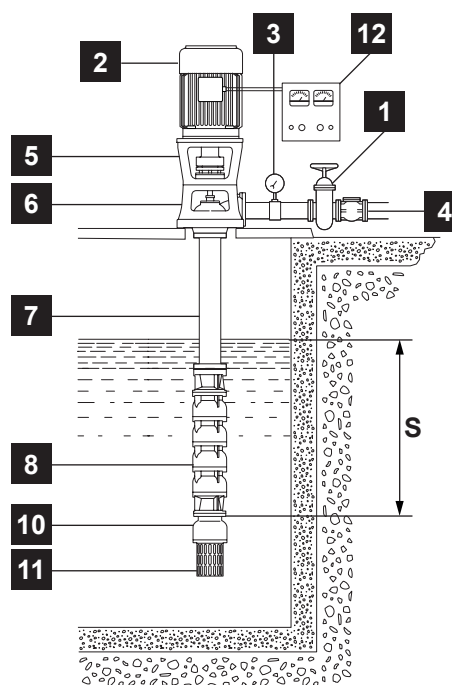
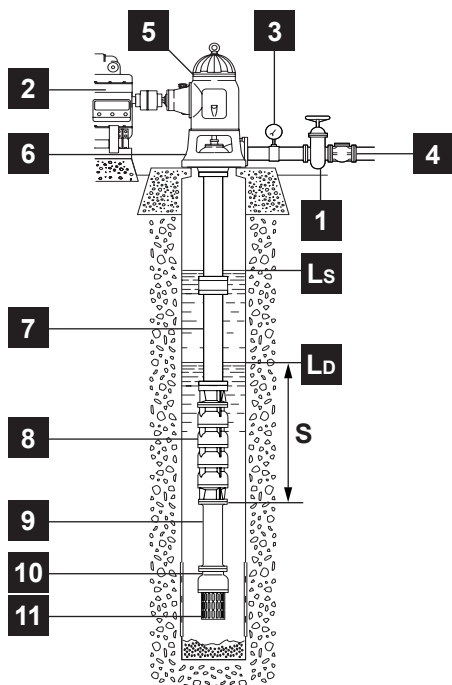

- 1 - Saracinesca reg. portata
- 2 - Motore
- 3 - Manometro
- 4 - Valvola di ritengo
- 5 - Testata
- 6 - Base di erogazione
- 7 - Linea d'asse
- 8 - Pompa
- 9 - Tubazione di aspirazione
- 10 - Valvola di fondo
- 11 - Sugheruola
- 12 - Quadro elettrico
- S - Battente
- L_s - Livello statico
- L_p - Livello dinamico

- 1 - Gate valve
- 2 - Motor
- 3 - Pressure gauge
- 4 - Non return valve
- 5 - Drive head
- 6 - Discharge base
- 7 - Lineshaft element
- 8 - Pump
- 9 - Suction pipe
- 10 - Foot valve
- 11 - Strainer
- 12 - Electric control panel
- S - Positive suction head
- L_s - Static level
- L_p - Dynamic level

- 1 - Vanne de régulation du débit
- 2 - Moteur
- 3 - Manomètre
- 4 - Clapet anti-retour
- 5 - Tête
- 6 - Embase de refoulement
- 7 - Ligne d'arbre
- 8 - Pompe
- 9 - Tube d'aspiration
- 10 - Clapet de pied
- 11 - Crépine
- 12 - Armoire électrique
- S - Charge d'eau
- L_s - Niveau statique
- L_p - Niveau dynamique

- 1 - Schieber zur Durchsatzregelung
- 2 - Motor
- 3 - Manometer
- 4 - Rückschlagventil
- 5 - Getriebekopf
- 6 - Wasserauslauf
- 7 - Steigleitung
- 8 - Pumpe
- 9 - Ansaugrohr
- 10 - Fußventil
- 11 - Saugkorb
- 12 - Schaltgerät
- S - Hydrostatischer Wasserdruck
- L_s - Statischer Wasserspiegel
- L_p - Dynamischer Wasserspiegel

- 1 - Válvula de regulación de caudal
- 2 - Motor
- 3 - Manómetro
- 4 - Válvula de retención
- 5 - Cabezal
- 6 - Base de descarga
- 7 - Línea de transmisión
- 8 - Bomba
- 9 - Tubería de aspiración
- 10 - Válvula de pie
- 11 - Rejilla
- 12 - Panel eléctrico
- S - Presión hidrostática del agua
- L_s - Nivel estático
- L_p - Nivel dinámico

Pompe ad asse verticale 6" ÷ 16"

6" ÷ 16" vertical lineshaft pumps
 Pompes à axe vertical 6" ÷ 16"
 Bohrlochwellenpumpen 6" ÷ 16"
 Bombas de eje vertical 6" ÷ 16"

Catalogo generale

General catalogue
 Catalogue général
 Hauptkatalog
 Catálogo general

6V

Pompe da 6" ad asse verticale
 6" vertical lineshaft pumps
 Pompes à axe vertical 6"
 6" Bohrlochwellenpumpen
 Bombas de eje vertical de 6"

Portate fino a 75 m³/h Capacity up to 75 m³/h	Prevalenze fino a 250 m Head up to 250 m	Potenze fino a 35 kW Power up to 35 kW
Débit jusqu'à 75 m³/h	HMT jusqu'à 250 m	Puissance jusqu'à 35 kW
Fördermenge bis 75 m³/h	Förderhöhe bis 250 m	Leistung bis 35 kW
Caudal hasta 75 m³/h	Altura hasta 250 m	Potencia hasta 35 kW

Prestazioni	Pagina 12
Performances	Page 12
Caractéristiques	Page 12
Leistungsbereich	Seite 12
Prestaciones	Página 12



7V

Pompe da 7" ad asse verticale
 7" vertical lineshaft pumps
 Pompes à axe vertical 7"
 7" Bohrlochwellenpumpen
 Bombas de eje vertical de 7"

Portate fino a 130 m³/h Capacity up to 130 m³/h	Prevalenze fino a 280 m Head up to 280 m	Potenze fino a 55 kW Power up to 55 kW
Débit jusqu'à 130 m³/h	HMT jusqu'à 280 m	Puissance jusqu'à 55 kW
Fördermenge bis 130 m³/h	Förderhöhe bis 280 m	Leistung bis 55 kW
Caudal hasta 130 m³/h	Altura hasta 280 m	Potencia hasta 55 kW

Prestazioni	Pagina 20
Performances	Page 20
Caractéristiques	Page 20
Leistungsbereich	Seite 20
Prestaciones	Página 20



8V

Pompe da 8" ad asse verticale
 8" vertical lineshaft pumps
 Pompes à axe vertical 8"
 8" Bohrlochwellenpumpen
 Bombas de eje vertical de 8"

Portate fino a 215 m³/h Capacity up to 215 m³/h	Prevalenze fino a 320 m Head up to 320 m	Potenze fino a 80 kW Power up to 80 kW
Débit jusqu'à 215 m³/h	HMT jusqu'à 320 m	Puissance jusqu'à 80 kW
Fördermenge bis 215 m³/h	Förderhöhe bis 320 m	Leistung bis 80 kW
Caudal hasta 215 m³/h	Altura hasta 320 m	Potencia hasta 80 kW

Prestazioni	Pagina 26
Performances	Page 26
Caractéristiques	Page 26
Leistungsbereich	Seite 26
Prestaciones	Página 26



10V

Pompe da 10" ad asse verticale
 10" vertical lineshaft pumps
 Pompes à axe vertical 10"
 10" Bohrlochwellenpumpen
 Bombas de eje vertical de 10"

Portate fino a 410 m³/h Capacity up to 410 m³/h	Prevalenze fino a 285 m Head up to 285 m	Potenze fino a 130 kW Power up to 130 kW
Débit jusqu'à 410 m³/h	HMT jusqu'à 285 m	Puissance jusqu'à 130 kW
Fördermenge bis 410 m³/h	Förderhöhe bis 285 m	Leistung bis 130 kW
Caudal hasta 410 m³/h	Altura hasta 285 m	Potencia hasta 130 kW

Prestazioni	Pagina 36
Performances	Page 36
Caractéristiques	Page 36
Leistungsbereich	Seite 36
Prestaciones	Página 36



12V

Pompe da 12" ad asse verticale
 12" vertical lineshaft pumps
 Pompes à axe vertical 12"
 12" Bohrlochwellenpumpen
 Bombas de eje vertical de 12"

Portate fino a 540 m³/h Capacity up to 540 m³/h	Prevalenze fino a 210 m Head up to 210 m	Potenze fino a 150 kW Power up to 150 kW
Débit jusqu'à 540 m³/h	HMT jusqu'à 210 m	Puissance jusqu'à 150 kW
Fördermenge bis 540 m³/h	Förderhöhe bis 210 m	Leistung bis 150 kW
Caudal hasta 540 m³/h	Altura hasta 210 m	Potencia hasta 150 kW

Prestazioni	Pagina 44
Performances	Page 44
Caractéristiques	Page 44
Leistungsbereich	Seite 44
Prestaciones	Página 44



14V

Pompe da 14" ad asse verticale

14" vertical lineshaft pumps

Pompes à axe vertical 14"

14" Bohrlochwellenpumpen

Bombas de eje vertical de 14"

Portate fino a 780 m³/h

Capacity up to 780 m³/h

Débit jusqu'à 780 m³/h

Fördermenge bis 780 m³/h

Caudal hasta 780 m³/h

Prevalenze fino a 205 m

Head up to 205 m

HMT jusqu'à 205 m

Förderhöhe bis 205 m

Altura hasta 205 m

Potenze fino a 180 kW

Power up to 180 kW

Puissance jusqu'à 180 kW

Leistung bis 180 kW

Potencia hasta 180 kW

Prestazioni

Performances

Caractéristiques

Leistungsbereich

Prestaciones

Pagina 56

Page 56

Page 56

Seite 56

Página 56



16V

Pompe da 16" ad asse verticale

16" vertical lineshaft pumps

Pompes à axe vertical 16"

16" Bohrlochwellenpumpen

Bombas de eje vertical de 16"

Portate fino a 1200 m³/h

Capacity up to 1200 m³/h

Débit jusqu'à 1200 m³/h

Fördermenge bis 1200 m³/h

Caudal hasta 1200 m³/h

Prevalenze fino a 145 m

Head up to 145 m

HMT jusqu'à 145 m

Förderhöhe bis 145 m

Altura hasta 145 m

Potenze fino a 200 kW

Power up to 200 kW

Puissance jusqu'à 200 kW

Leistung bis 200 kW

Potencia hasta 200 kW

Prestazioni

Performances

Caractéristiques

Leistungsbereich

Prestaciones

Pagina 68

Page 68

Page 68

Seite 68

Página 68



Informazioni tecniche

Technical information

Informations techniques

Technische Informationen

Datos técnicos

Pagina 76

Page 76

Page 76

Seite 76

Página 76

Accoppiamento accessori

Table of components

Table des composants

Zubehör

Conexión accesorios

Pagina 89

Page 89

Page 89

Seite 89

Página 89

Motori elettrici asincroni chiusi - 2 / 4 poli - 50Hz / 60Hz

Closed asynchronous electric motors - 2 / 4 poles - 50Hz / 60Hz

Moteurs électriques asynchrones de construction fermée - 2 / 4 pôles - 50Hz / 60Hz

Geschlossene Asynchronmotoren mit Käfigläufer - 2 / 4 polig - 50Hz / 60Hz

Motores asíncronos cerrados 2 / 4 polos - 50Hz / 60Hz

Pagina 90

Page 90

Page 90

Seite 90

Página 90

Dimensioni di ingombro e peso componenti

Components overall dimensions and weight

Dimensions d'encombrement et masse des composants

Abmessungen und Gewichte der Komponenten

Dimensiones y peso componentes

Pagina 96

Page 96

Page 96

Seite 96

Página 96

Pompe ad asse verticale 6" ÷ 16"

6" ÷ 16" vertical lineshaft pumps

Pompes à axe vertical 6" ÷ 16"

Bohrlochwellenpumpen 6" ÷ 16"

Bombas de eje vertical 6" ÷ 16"

Catalogo generale

General catalogue

Catalogue général

Hauptkatalog

Catálogo general

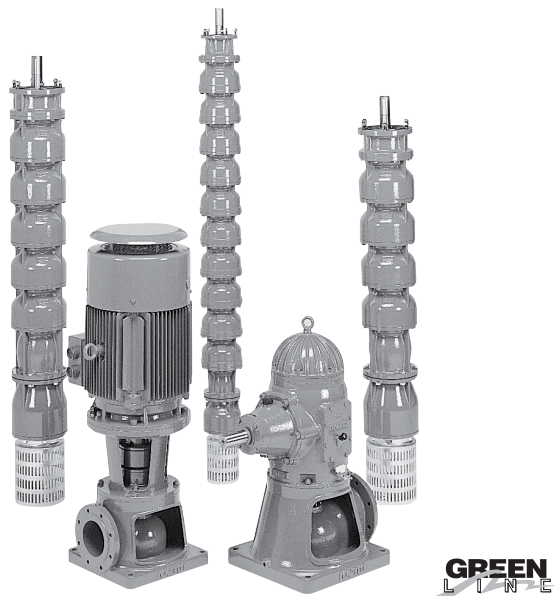
CARATTERISTICHE - CHARACTERISTICS - CARACTERISTIQUES - CHARAKTERISTIK - CARACTERÍSTICAS**Limiti di impiego**

Use limits

Limites d'utilisation

Einsatzbedingungen

Limites de utilización

Contenuto max. solidi Max. solids contents Contenu maxi de solides Max. Gehalt an Feststoffen Contenido máx. de sustancias sólidas	80 g/m³
---	---------------------------

Temperatura max. acqua Max. water temperature Température maxi de l'eau - Max Pumpwassertemperatur Temperatura máx. agua bombeada	60°C
--	-------------

Tempo max. di funzionamento a Q=0 Max. running time with Q=0 Temps maxi de fonctionnement avec Q=0 Max. Betriebsdauer bei Q=0 Tiempo máx. de funcionamiento con Q=0	2 min
--	--------------

Diametro interno minimo del pozzo Minimum well internal diameter Diamètre intérieur minimum du forage Mindestinnendurchmesser des Brunnens Diámetro interior mínimo del pozo	Vedere pag. 9 Please refer to page 9 Voir page 9 Siehe Seite 9 Consulte la página 9
---	--

Battente minimo Minimum positive suction head Charge d'eau minimum Hydrostatischer Wasserdruck Altura de succión	Vedere pag. 9 Please refer to page 9 Voir page 9 Siehe Seite 9 Consulte la página 9
---	--

Pressione max. di esercizio Max. operating pressure Pression maxi de service Max. Betriebsdruck Presión máx. de trabajo	Vedere pag. 9 Please refer to page 9 Voir page 9 Siehe Seite 9 Consulte la página 9
--	--

Identificazione pompa

Pump identification

Identification de la pompe

Bedeutung der Abkürzungen

Identificación bomba

Grandezza base di erogazione Discharge base size Grandeur de l'embase de refoulement Größe des Wasserauslaufs Grandezza base de descarga	6	3	+	10
Tipo testata Head type Type de tête de commande Art des Getriebekopfs Tipo del cabezal	OR	ME	OR	OM ORM
Grandezza meccanica Mechanic size Grandeur de la partie mécanique Mechanische Größe Grandezza mecánica	3	1	+	8
Grandezza linea d'asse (Ø in pollici) Lineshaft size (Ø in inches) Grandeur de ligne d'arbre (Ø en pouces) Größe der Steigleitung (Ø in Zoll) Grandezza línea de eje (Ø en pulgadas)	6	3	+	10
Albero linea d'asse Lineshaft Ligne d'arbre Welle der Steigleitung Línea de eje	A	A		
Diametro albero in mm Shaft diameter in mm Diamètre d'arbre en mm Wellendurchmesser in mm Diámetro eje en mm	24	20	+	50
Lunghezza standard Standard length Longueur standard Standardlänge Longitud standard	L	L		
Ø minimo del pozzo in pollici Minimum well Ø in inches Ø mini du forage en pouces Ø des Brunnens in Zoll Ø interior mínimo del pozo en pulgadas	12	6	+	16
Pompa ad asse verticale Vertical lineshaft pump Pompe à axe vertical Bohrlochwellenpumpe Bomba a eje vertical	V			
Dimensione idraulica Hydraulic size Grandeur de la partie hydraulique Größe der Hydraulik Dimensión hidráulica	3	0	+	4
Grandezza linea d'asse Lineshaft size Grandeur de ligne d'arbre Größe der Steigleitung Grandezza línea de eje	6	3	+	10
Aggiornamento componenti Component revision Indice de mise à jour Aktualisierung der Komponenten Actualización componentes	N	N		
Numero stadi Number of stages Nombre d'étages Stufenanzahl Número etapas	/2	/n		
Grandezza giranti Impeller size Grandeur de roue Laufradgröße Tamaño rodetes	D	A...		

6OR3-6A24L-12V36N/2D

Pompa ad asse verticale 12V per pozzo da 12", 2 stadi, linea d'asse 6A24L con tubo da 6" e albero Ø 24mm di lunghezza standard 3m, testata con rinvio ad angolo OR3 con base di erogazione da 6"

12V vertical pump for 12" well, 2 stages, Lineshaft elements 6A24L with 5" column pipe, shaft of 24 mm diam. standard length 3 mt. Right angle gear drive head type OR3 with discharge base 5" outlet.

Pompe à axe vertical 12V pour forage de 12", 2 étages, ligne d'arbre 6A24L avec tube de 5" et arbre Ø 24mm de longueur standard 3m, tête de commande à renvoi d'angle OR3 et base de refoulement de 6"

Bohrlochwellenpumpe 12V für 12" Brunnen, 2 Stufen, 6A24L Steigleitung mit Wellendurchmesser 24 mm in Standardlänge 3 m, Kopf mit Winkelgetriebe OR3 und 6" Wasserauslauf

Bomba a eje vertical 12V para pozo de 12", 2 etapas, línea de eje 6A24L con tubo de 6" y eje Ø 24mm de longitud estandar 3m, cabezal con reenvío de ángulo OR3 con base de erogación de 6"

CARATTERISTICHE - CHARACTERISTICS - CARACTERISTIQUES - CHARAKTERISTIK - CARACTERÍSTICAS

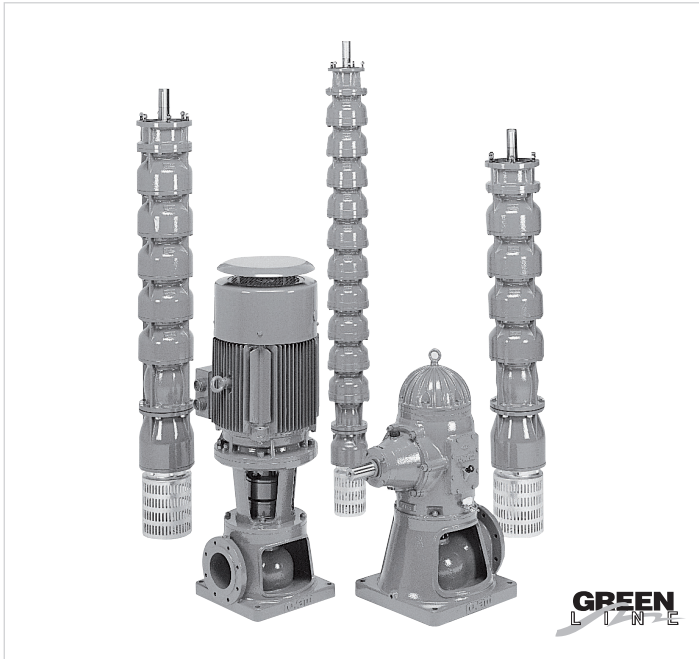

Identificazione pompa
Pump identification
Identification de la pompe
Bedeutung der Abkürzungen
Identificación bomba

Grandezza base di erogazione Discharge base size Grandeur de l'embase de refoulement Größe des Wasserauslaufs Grandezza base de descarga	4	4	+	6				
Tipo testata Head type Type de tête de commande Art des Getriebekopfs Tipo del cabezal	OR	ME	OR	OM	ORM			
Grandezza meccanica Mechanic size Grandeur de la partie mécanique Mechanische Größe Grandezza mecánica	1	1	+	4				
Grandezza linea d'asse (Ø in pollici) Lineshaft size (Ø in inches) Grandeur de ligne d'arbre (Ø en pouces) Größe der Steigleitung (Ø in Zoll) Grandezza línea de eje (Ø en pulgadas)	4	4	+	6				
Albero linea d'asse Lineshaft Ligne d'arbre Welle der Steigleitung Línea de eje	A	A						
Diametro albero in mm Shaft diameter in mm Diamètre d'arbre en mm Wellendurchmesser in mm Diámetro eje en mm	20	20	+	35				
Lunghezza standard Standard length Longueur standard Standardlänge Longitud standard	L	L						
Ø minimo del pozzo in pollici Minimum well Ø in inches Ø mini du forage en pouces Ø des Brunnen in Zoll Ø interior mínimo del pozo en pulgadas	8	8	+	10				
Pompa ad asse verticale Vertical lineshaft pump Pompe à axe vertical Bohrlochwellenpumpe Bomba a eje vertical	V							
Portata max. al B.E.P. B.E.P. max. capacity Débit au meilleur rendement Fördermenge maximale zu B.E.P. Caudal máxima al B.E.P.	-85	-60	-85	-110	-140	-180	-240	-300
Grandezza linea d'asse Lineshaft size Grandeur de ligne d'arbre Größe der Steigleitung Grandezza línea de eje	.4	.4	.5	.6				
Numero stadi Number of stages Nombre d'étages Stufenanzahl Número etapas	/6	/n						
Grandezza giranti Impeller size Grandeur de roue Laufgradgröße Tamaño rodetes	A	A...						

4OR1-4A20L-8V-85.4/6A

Pompa ad asse verticale 8V per pozzo da 8", 6 stadi, linea d'asse 4A20L con tubo da 4" e albero Ø 20mm di lunghezza standard 3m, testata con rinvio ad angolo OR1 con base di erogazione da 4"

8V vertical pump for 8" well, 6 stages, lineshaft elements 4A20L with 4" column pipe, shaft of 20 mm diam. standard length 3 mt. Right angle gear drive head type OR1 with discharge base 4" outlet.

Pompe à axe vertical 8V pour forage de 8", 6 étages, ligne d'arbre 4A20L avec tube de 4" et arbre Ø 20mm de longueur standard 3m, tête de commande à renvoi d'angle OR1 et base de refoulement de 4"

Bohrlochwellenpumpe 8V für 8" Brunnen, 6 Stufen, 4A20L Steigleitung mit Wellendurchmesser 20 mm in Standardlänge 3 m, Kopf mit Winkelgetriebe OR1 und 4" Wasserauslauf

Bomba a eje vertical 8V para pozo de 8", 6 etapas, línea de eje 4A20L con tubo de 4" y eje Ø 20mm de longitud estandar 3m, cabezal con reenvío de ángulo OR1 con base de erogación de 4"

Limiti di impiego

Use limits

Limites d'utilisation

Einsatzbedingungen

Limites de utilización

Contenuto max. solidi Max. solids contents Contenu maxi de solides Max. Gehalt an Feststoffen Contenido máx. de sustancias sólidas	80 g/m ³
Temperatura max. acqua Max. water temperature Température maxi de l'eau - Max Pumpwassertemperatur Temperatura máx. agua bombeada	60°C
Tempo max. di funzionamento a Q=0 Max. running time with Q=0 Temps maxi de fonctionnement avec Q=0 Max. Betriebsdauer bei Q=0 Tiempo máx. de funcionamiento con Q=0	2 min
Diametro interno minimo del pozzo Minimum well internal diameter Diamètre intérieur minimum du forage Mindestinnendurchmesser des Brunnen Diámetro interior mínimo del pozo	Vedere pag. 9 Please refer to page 9 Voir page 9 Siehe Seite 9 Consulte la página 9
Battente minimo Minimum positive suction head Charge d'eau minimum Hydrostatischer Wasserdruck Altura de succión	Vedere pag. 9 Please refer to page 9 Voir page 9 Siehe Seite 9 Consulte la página 9
Pressione max. di esercizio Max. operating pressure Pression maxi de service Max. Betriebsdruck Presión máx. de trabajo	Vedere pag. 9 Please refer to page 9 Voir page 9 Siehe Seite 9 Consulte la página 9

Pompe ad asse verticale 6" ÷ 16"

6" ÷ 16" vertical lineshaft pumps
 Pompes à axe vertical 6" ÷ 16"
 Bohrlochwellenpumpen 6" ÷ 16"
 Bombas de eje vertical 6" ÷ 16"

Catalogo generale

General catalogue
 Catalogue général
 Hauptkatalog
 Catálogo general

CARATTERISTICHE - CHARACTERISTICS - CARACTERISTIQUES - CHARAKTERISTIK - CARACTERÍSTICAS**Distinta materiali**

List of parts and materials
 Nomenclature et matériaux
 Konstruktion und Werkstoffe
 Detalle partes y materiales

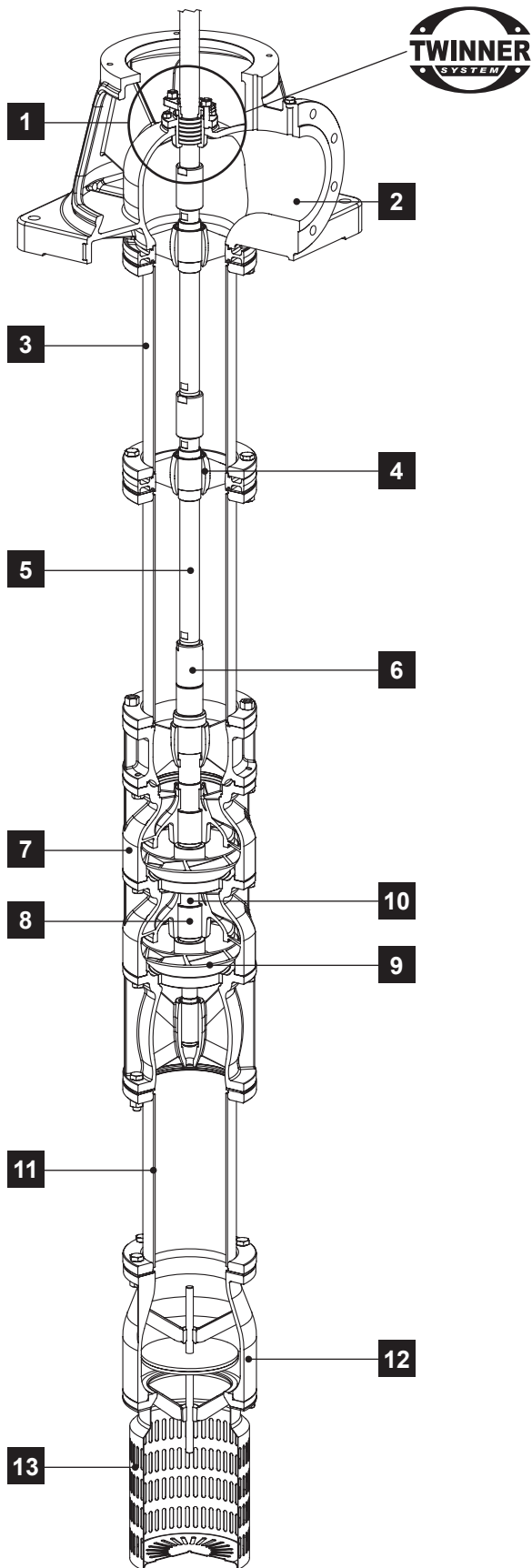

	Componente Component Désignation Komponenten Componente	Materiale Material Matière Werkstoff Material
1	Twinner System® Twinner System® Twinner System® Twinner System® Twinner System®	Acciaio inox Stainless steel Acier inox Edelstahl Acero inox
2	Base di scarico Discharge base Embase de refoulement Wasserauslauf Base de descarga	Ghisa Cast iron Fonte Grauguss Fundición de hierro
3	Tubo di linea d'asse Column pipe Tube de colonne Steigrohr Tubo Línea de eje	Acciaio Steel Acier Stahl Acero
4	Cuscinetto di guida linea d'asse Lineshaft journal bearing Coussinet de guidage ligne d'arbre Lager der Steigleitung Cojinete de guía Línea de eje	Gomma Rubber Elastomère Gummi Goma
5	Albero linea d'asse Column pipe shaft Arbre de ligne d'arbre Welle der Steigleitung Eje columna de transmisión	Acciaio Steel Acier Stahl Acero
6	Manicotto linea d'asse Lineshaft coupling Manchon de ligne d'arbre Steigleitungshülse Manguito Línea de eje	Acciaio inox Stainless steel Acier inox Edelstahl Acero inox
7	Corpo pompa Pump body Corps de pompe Pumpenkörper Cuerpo bomba	Ghisa Cast iron Fonte Grauguss Fundición de hierro
8	Cuscinetto di guida corpo pompa Pump body journal bearing Coussinet de guidage corps de pompe Pumpenkörperlager Cojinete de guía cuerpo bomba	Gomma Rubber Elastomère Gummi Goma
9	Girante Impeller Roue Laufgrad Rodete	Ghisa Cast iron Fonte Grauguss Fundición de hierro
9	Girante Impeller Roue Laufgrad Rodete	Acciaio inox (6V03 - 8V-85 - 8V-110 - 8V-140 - 10V) Stainless steel (6V03 - 8V-85 - 8V-110 - 8V-140 - 10V) Acier inox (6V03 - 8V-85 - 8V-110 - 8V-140 - 10V) Edelstahl (6V03 - 8V-85 - 8V-110 - 8V-140 - 10V) Acero inox (6V03 - 8V-85 - 8V-110 - 8V-140 - 10V)
10	Albero pompa Pump shaft Arbre de pompe Pumpenwelle Eje bomba	Acciaio Steel Acier Stahl Acero
10	Albero pompa Pump shaft Arbre de pompe Pumpenwelle Eje bomba	Acciaio inox (8V-85 - 8V-110 - 8V-140 - 10V) Stainless steel (8V-85 - 8V-110 - 8V-140 - 10V) Acier inox (8V-85 - 8V-110 - 8V-140 - 10V) Edelstahl (8V-85 - 8V-110 - 8V-140 - 10V) Acero inox (8V-85 - 8V-110 - 8V-140 - 10V)
11	Tubo aspirazione Suction pipe Raccord d'aspiration Ansaugrohr Tubo de aspiración	Acciaio Steel Acier Stahl Acero
12	Valvola di fondo Footvalve Clapet de pied Fußventil Válvula de pie	Ghisa Cast iron Fonte Grauguss Fundición de hierro
13	Sugheruola Strainer Crépine Saugkorb Rejilla	Acciaio zincato Galvanized steel Acier galvanisé Verzinkt stahl Acero galvanizado

Possibili aggiornamenti senza preavviso - Revision possible without prior notice - Mises à jour éventuelles sans préavis - Techn. Änderungen vorbehalten - Posibles actualizaciones sin preaviso

CARATTERISTICHE - CHARACTERISTICS - CARACTERISTIQUES - CHARAKTERISTIK - CARACTERÍSTICAS

Costruzione

Construction

Construction

Konstruktion

Construcción

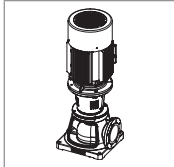

Testata di comando ME accoppiata a motori elettrici normalizzati IEC mediante giunto elastico

ME drive head coupled to IEC standard electric motor through flexible joint

Tête de commande ME couplé à moteurs électriques normalisés IEC avec accouplement élastique

Getriebekopf ME für Anbau eines IEC Standardelektromotors über elastische Kupplung

Cabezal ME acoplado a motores eléctricos de normas IEC mediante acoplamiento elástico

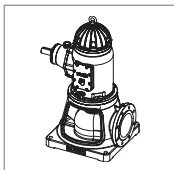

Testata di comando OR con rinvio ad angolo ad asse orizzontale per azionamento con motore elettrico o motore termico

OR drive head with horizontal right angle gear driven by electric motor or thermic engine

Tête de commande OR avec renvoi d'angle à axe horizontal pour entraînement à partir de moteur électrique ou moteur thermique

Getriebekopf OR mit horizontalem Winkelgetriebe für den Antrieb mit Elektromotor oder Verbrennungsmotor

Cabezal OR con reenvío a ángulo de eje horizontal para accionamiento con motor eléctrico o motor térmico

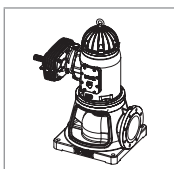

Testata di comando OM con moltiplicatore per collegamento alla presa di forza mediante albero cardanico

OM drive head with overgear driven by tractor p.t.o. and transmission by cardan shaft

Tête de commande OM avec multiplicateur pour entraînement par prise de force au moyen d'une transmission à cardan

Getriebekopf OM mit Winkelgetriebe zum Antrieb über Zapfwelle des Ackerschleppers und Übertragung mittels Kardanwelle

Cabezal OM con multiplicador para accionamiento con toma de fuerza y transmisión mediante eje cardánico

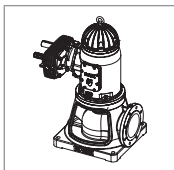

Testata di comando ORM con rinvio ad angolo per azionamento con motore termico e con moltiplicatore per collegamento alla presa di forza

ORM drive head with right angle gear driven by thermic engine and with overgear driven by tractor p.t.o.

Tête de commande ORM avec renvoi d'angle pour entraînement à partir de moteur thermique et avec multiplicateur pour entraînement par prise de force

Getriebekopf ORM mit Winkelgetriebe für den Antrieb mit Verbrennungsmotor und mit Übersetzung für den Antrieb mit Zapfwelle am Ackerschlepper

Cabezal ORM con reenvío a ángulo para accionamiento con motor térmico y con multiplicador para accionamiento con toma de fuerza para tractor

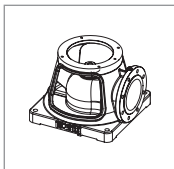

Base di erogazione con bocca premente orizzontale sopra il piano di posa

Discharge base with outlet above the sub-base

Embase de refoulement avec orifice de refoulement horizontal au-dessus de la couche de fondation

Wasserauslauf mit horizontaler Drucköffnung oberhalb der Grundplatte

Base de descarga con boca de impulsión sobre el plan de instalación

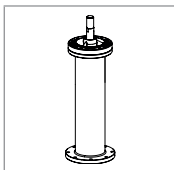

Linea d'asse: tubi flangiati con interposti supporti guida degli alberi di trasmissione accoppiati con giunti rigidi a manicotti filettati

Lineshaft: flanged pipes with integral drive shaft guide supports coupled with rigid joints to threaded sleeves

Ligne d'arbre: tuyaux à brides avec interposition de supports de guidage des arbres d'entraînement couplé avec accouplement rigide à manchons filetés

Steigleitung: Flanschrohr mit Antriebswelle, das über eine starre Kupplung und Gewindehülse gekoppelt wird

Línea de eje: tuberías con bridas con interposición de soporte de guía de los ejes de transmisión con acoplamiento rígido a manguitos con bridas

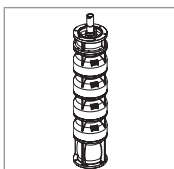

Corpo pompa di tipo centrifugo multistadio a flusso semiassiale

Mixed-flow centrifugal multistage pump body

Corps de pompe du type semi-axiale centrifuge multicellulaire

Mehrstufige halbaxiale Kreiselpumpe

Cuerpo bomba de tipo centrifugo multietapa semiaxial

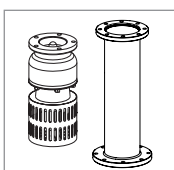

Accessori disponibili: Tubo di aspirazione - Valvola di fondo - Sugheruola

Available accessories: Suction pipe - Footvalve - Strainer

Accessoires disponibles: Tube d'aspiration - Clapet de pied - Crépine

Als Zubehör erhältlich: Ansaugrohr - Fußventil - Saugkorb

Accesorios disponibles: Tubo de aspiración - Válvula de pie - Rejilla

CARATTERISTICHE - CHARACTERISTICS - CARACTERISTIQUES - CHARAKTERISTIK - CARACTERÍSTICAS

Twinner System®

Twinner System®
Twinner System®
Twinner System®
Twinner System®
Twinner System®



Il **TWINNER SYSTEM®** è costituito da:

A) Flangia in due metà di acciaio inox che attraverso una semplicissima estrazione facilita ampiamente le operazioni di sostituzione delle trecce.

B) Treccia a facile regolazione e a lunga durata su una boccia di acciaio inossidabile ricoperta da uno strato di cromo.

C) Viteria di acciaio inox in grado di agevolare tutte le procedure di controllo e sostituzione delle trecce, con un notevole risparmio in termini di tempo, anche dopo numerose ore di lavoro della pompa.

In questo modo si permette di operare comodamente nella camera stoppa senza smontare il supporto dell'albero.

TWINNER SYSTEM® is composed by:

A) Flange in two stainless steel halves that through a simple extraction greatly facilitates the replacing operations of stuffing-box packing.

B) Easy to adjust and long-term functioning stuffing-box packing on stainless steel chromium coated bush.

C) Stainless steel screws that allow easy disassembling even after several operation hours.

Through this system it is possible to easily operate on gland packing box without removing shaft support.

Le **TWINNER SYSTEM®** se compose de:

A) Fouloir original en deux coquilles inox pouvant s'extraire de l'arbre et permettant un remplacement facile des tresses.

B) Tresse de qualité haut de gamme Latty anti-usure, de réglage simple et de longue durée frottant sur une douille en acier inoxydable recouverte d'une couche de chrome dur.

C) Visserie en acier inoxydable permettant un démontage aisé même après de nombreuses heures de fonctionnement.

Ce système permet de refaire facilement le presse-étoupe sans être gêné par le fouloir, comme cela se produit avec les pompes standard.

Das **TWINNER SYSTEM®**:

A) zweigeteilter Edelstahlflansch, der über einfaches Herausziehen den Austausch der Stopfbuchspackung erleichtert.

B) langlebige, leicht regulierbare Packungsschnur, die auf einer mit Chrom überzogenen Buchse sitzt.

C) Verschraubungen in Edelstahl, die eine einfache Kontrolle und den Austausch der Packungsschnur bei nur geringem Zeitaufwand möglich machen, auch nach vielen Arbeitsstunden der Pumpe.

Auf diese Art und Weise wird vermieden, Lager und Welle auseinander zu bauen.

El **TWINNER SYSTEM®** esta compuesto por:

A) Platina de dos medias partes de acero inox de muy fácil extracción, que permite sustituir las estopadas con extrema rapidez.

B) Estopadas fácilmente adaptables y de larga duración, envueltas sobre un manguito de acero inox cromado.

C) Tornillería en acero inox que permite un desmontaje fácil también después de muchas horas de marcha de la bomba.

De esta manera se puede operar en la cámara estopada sin desarmar el soporte del eje.

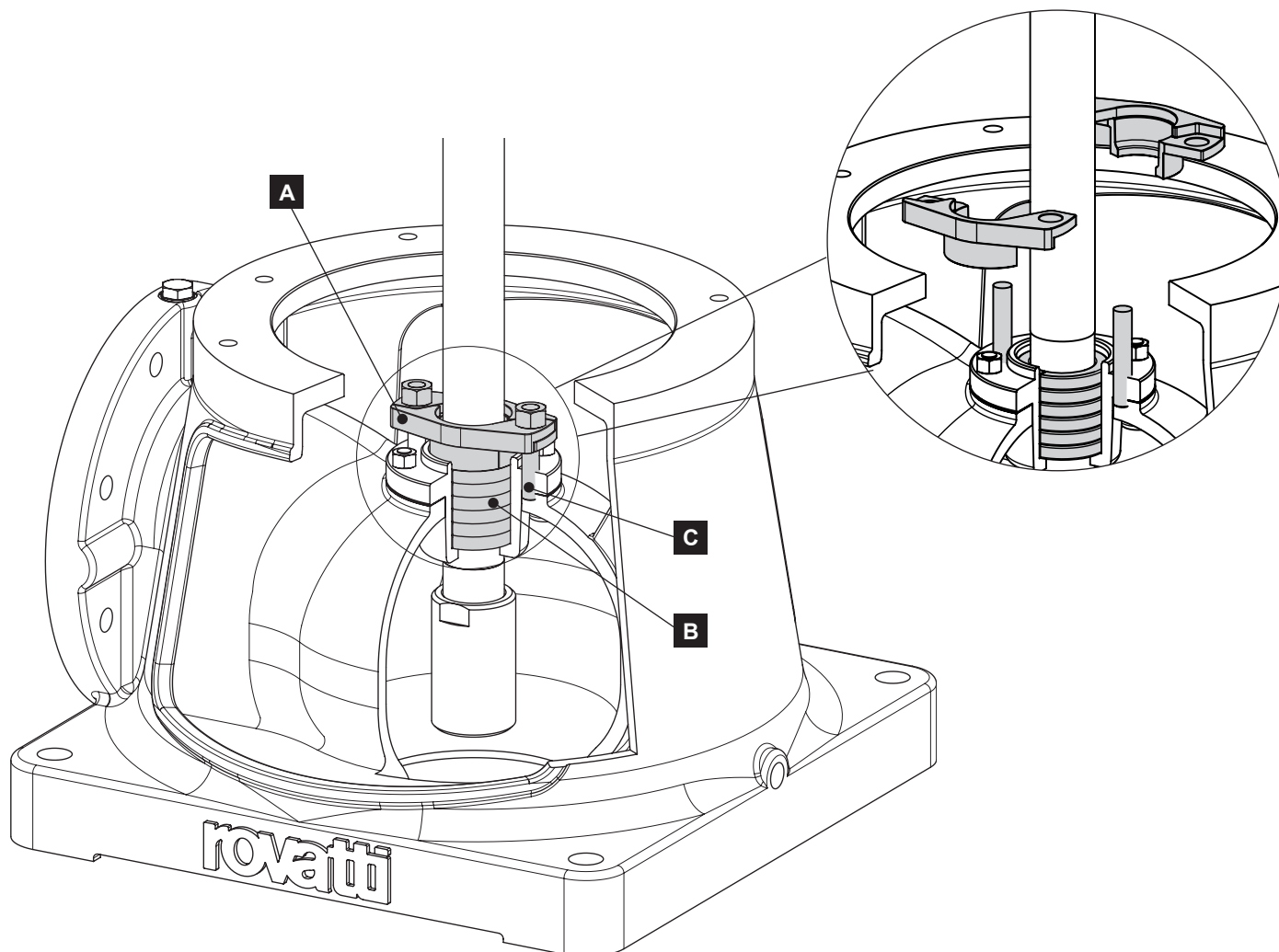

CARATTERISTICHE - CHARACTERISTICS - CARACTERISTIQUES - CHARAKTERISTIK - CARACTERÍSTICAS

Limiti operativi

Operating limits
Limites de fonctionnement
Einsatzgrenzen
Límites de funcionamiento

Pompa Pump Pompe Pumpe Bomba	Diametro minimo del pozzo Minimum well diameter Diamètre mini du forage Mindestinnendurchmesser des Brunnens Diámetro interior mínimo del pozo	Battente minimo Minimum positive suction head Charge d'eau minimum Hydrostatischer Wasserdruck Altura de succión	Pressione max. di esercizio* Max. operating pressure* Pression maxi de service* Max. Betriebsdruck* Presión máx. de trabajo*
	[in]	[mm]	[bar]
6V03	6	800	26
6V13	6	800	26
6V23	6	800	26
6V43	6	800	26
7V13	7	1000	28
7V24	7	1000	28
7V34	7	1000	28
8V-60.3	8	1200	22
8V-60.4	8	1200	25
8V-85.4	8	1200	32
8V-110.5	8	1200	32
8V-140.5	8	1200	32
10V-180.5	10	2500	30
10V-180.6	10	2500	30
10V-240.6	10	2500	30
10V-300.6	10	2500	30
12V16	12	1500	16
12V18N	12	1500	22
12V36N	12	2500	14
12V38N	12	2500	14
12V46N	12	2500	12
12V48N	12	2500	12
14V18	16	1500	14
14V110	16	1500	14
14V18C	16	1500	14
14V110C	16	1500	14
14V28N	16	1500	24
14V210N	16	1500	24
16V18	18	2000	12
16V110	18	2000	12
16V110N	18	2000	16
16V210N	18	2000	12

* Corpo pompa - * Pump body - * Corps de pompe - * Pumpenkörper - * Cuerpo bomba

Pompe ad asse verticale 6" ÷ 16"

6" ÷ 16" vertical lineshaft pumps
 Pompes à axe vertical 6" ÷ 16"
 Bohrlochwellenpumpen 6" ÷ 16"
 Bombas de eje vertical 6" ÷ 16"

Catalogo generale

General catalogue
 Catalogue général
 Hauptkatalog
 Catálogo general

INFORMAZIONI TECNICHE - TECHNICAL INFORMATION - INFORMATIONS TECHNIQUES - TECHNISCHE INFORMATIONEN - DATOS TÉCNICOS**Profondità massima di installazione**

Maximum setting depth
 Profondeur maximum d'installation
 Max. Installationstiefe
 Profundidad máxima de instalación

Pompa tipo Pump type Type de pompe Pumpentyp Tipo bomba	Linea d'asse Lineshaft Ligne d'arbre Steigleitung Línea de eje	Prevalenza [m] - Total manometric head [m] - Hauteur manométrique [m] - Förderhöhe [m] - Altura [m]																																			
		10	20	30	40	50	60	70	80	90	100	110	120	130	140	150	160	170	180	190	200	210	220	230	240												
		Profondità max. di installazione [m] - Max. setting depth [m] - Profondeur maxi d'installation [m] Max. Installationstiefe [m] - Profundidad máx. de instalación [m]																																			
6V03	3A20L	110											100					90				80															
6V13	3A20L	100							90					80				70				60															
	3A24L	110											100					90				80															
6V23	3A20L	100							90					80				70				60				50											
	3A24L	110											100					90				80															
6V43	3A20L	100											90					80																			
	3A24L	110											100					90				80															
7V13	3A20L	80							70					60				50				40															
	3A24L	90											80					70				60				50											
7V24	4A20L	80							70					60				50																			
	4A24L	100											90					80				70				60				50							
	4A27L	110											100					90				80				70				60							
7V34	4A20L	90											80					70																			
	4A24L	100											90					80				70															
	4A27L	110											100					90				80															
8V-60.3	3A20L	80							70					60				50																			
	3A24L	90											80					70				60				50				40							
	4A20L	70							60					50																							
8V-60.4	4A24L	90											80					70				60				50				40							
	4A27L	100											90					80				70				60				50				40			
	4A20L	80							70					60				50																			
8V-85.4	4A24L	90											80					70				60				50				40							
	4A27L	100											90					80				70				60				50							
	5A24L	90											80																								
8V-110.5	5A27L	100											90					80				70															
	5A30L	100											90					80				70				60				50							
	5A24L	90											80																								
8V-140.5	5A27L	100											90					80				70															
	5A30L	100											90					80				70				60				50							
	5A24L	80																																			
10V-180.5	5A27L	80																																			
	5A30L	90											80					70				60															
	6A24L	80																																			
10V-180.6	6A27L	80																																			
	6A30L	90											80					70				60															
	6A35L	100											90					80				70				60											
	6A24L	70																																			
10V-240.6	6A27L	70																																			
	6A30L	80											70																								
	6A35L	90											80					70																			
	6A24L	70																																			
10V-300.6	6A27L	70																																			
	6A30L	80																																			
	6A35L	90											80					70																			

Possibili aggiornamenti senza preavviso - Revision possible without prior notice - Mises à jour éventuelles sans préavis - Techn. Änderungen vorbehalten - Posibles actualizaciones sin preaviso

INFORMAZIONI TECNICHE - TECHNICAL INFORMATION - INFORMATIONS TECHNIQUES - TECHNISCHE INFORMATIONEN - DATOS TÉCNICOS

Profondità massima di installazione

Maximum setting depth
Profondeur maximum d'installation
Max. Installationstiefe
Profundidad máxima de instalación

Pompa tipo Pump type Type de pompe Pumpentyp Tipo bomba	Linea d'asse Lineshaft Ligne d'arbre Steigleitung Línea de eje	Prevalenza [m] - Total manometric head [m] - Hauteur manométrique - [m] Förderhöhe [m] - Altura [m]																										
		10	20	30	40	50	60	70	80	90	100	110	120	130	140	150	160	170	180	190	200	210	220	230	240			
		Profondità max. di installazione [m] - Max. setting depth [m] - Profondeur maxi d'installation [m] Max. Installationstiefe [m] - Profundidad máx. de instalación [m]																										
12V16	6A24L	40																										
	6A27L	50																										
	6A30L	70																										
	6A35L	80					70														60							
12V18N	8A30L	70																										
	8A35L	80				70														60								
	8A40L	80						70												60								
	8A45L	90							80											70						60		
12V36N	6A30L	40																										
	6A35L	40																										
12V38N	8A30L	40																										
	8A35L	40																										
12V46N	6A30L	40																										
	6A35L	40																										
12V48N	8A30L	40																										
	8A35L	40																										
14V18	8A30L	30																										
	8A35L	30			20																							
	8A40L	30				20																						
	8A45L	30					20											10										
14V110	10A40L	30			20																							
	10A45L	30				20												10										
	10A50L	30					20											10										
14V18C	8A30L	50																										
	8A35L	60																										
	8A40L	70					60																					
	8A45L	80						70											60									
14V110C	10A40L	70			60																							
	10A45L	80				70												60										
	10A50L	80					70											60										
14V28N	8A30L	50																										
	8A35L	60																										
	8A40L	70																										
	8A45L	80						70											60									
14V210N	10A40L	70																										
	10A45L	80				70												60										
	10A50L	80					70											60										
16V18	8A40L	50																										
	8A45L	70					60																					
16V110	10A40L	50																										
	10A45L	70				60																						
16V110N	10A40L	50																										
	10A45L	70					60											50										
	10A50L	70						60																				
16V210N	10A40L	50																										
	10A45L	70																										
	10A50L	80																										

Pompe ad asse verticale 6" ÷ 16"

6" ÷ 16" vertical lineshaft pumps
 Pompes à axe vertical 6" ÷ 16"
 Bohrlochwellenpumpen 6" ÷ 16"
 Bombas de eje vertical 6" ÷ 16"

Catalogo generale

General catalogue
 Catalogue général
 Hauptkatalog
 Catálogo general

PRESTAZIONI - PERFORMANCES - CARACTERISTIQUES - LEISTUNGSBEREICH - PRESTACIONES

6V03

Prestazioni
 Performances
 Caractéristiques
 Leistungsbereich
 Prestaciones

m³/h	0		12		15		18		19,5		21		24		27		min ⁻¹	Linea d'asse - Lineshaft Ligne d'arbre - Stiegleitung Linea de eje	Testata - Drive head Tête de commande Getriebekopf - Cabezal		
	H [m]	P ₂ [kW]	H [m]	P ₂ [kW]	H [m]	P ₂ [kW]	H [m]	P ₂ [kW]	H [m]	P ₂ [kW]	H [m]	P ₂ [kW]	H [m]	P ₂ [kW]	H [m]	P ₂ [kW]			OR	OM	ORM
Pompa																					
Pump																					
Pompe																					
Pumpe																					
Bomba																					
6V03/2	27,5	0,7	26	1,5	25	1,7	23,5	1,8	22	1,9	21	1,9	17,5	2	13,5	2	2900	3A20L	3OR1	3OM1	3ORM2
6V03/3	41	1,1	39	2,3	37,5	2,5	35	2,7	33,5	2,8	31	2,9	26,5	3	20,5	3					
6V03/4	55	1,5	52	3	50	3,3	46,5	3,6	44,5	3,7	41,5	3,8	35,5	4	27	4,1					
6V03/5	69	1,8	65	3,8	63	4,1	58	4,5	56	4,6	52	4,8	44,5	5	34	5,1					
6V03/6	82	2,2	78	4,5	75	5	70	5,4	67	5,6	62	5,7	53	6	41	6,1					
6V03/7	96	2,6	91	5,3	88	5,8	81	6,3	78	6,5	73	6,7	62	7	47,5	7,1					
6V03/8	110	2,9	104	6	100	6,6	93	7,2	89	7,4	83	7,6	71	7,9	54	8,1					
6V03/9	124	3,3	117	6,8	113	7,4	105	8,1	100	8,3	94	8,6	80	8,9	61	9,1					
6V03/10	137	3,7	130	7,5	125	8,3	116	9	111	9,3	104	9,5	89	9,9	68	10,1					
6V03/11	151	4	143	8,3	138	9,1	128	9,9	122	10,2	114	10,5	98	10,9	75	11,2					
6V03/12	165	4,4	156	9	150	9,9	140	10,8	133	11,1	125	11,4	106	11,9	82	12,2					
6V03/13	179	4,7	169	9,8	163	10,8	151	11,7	144	12,1	135	12,4	115	12,9	89	13,2					
6V03/14	192	5,1	182	10,5	175	11,6	163	12,6	155	13	146	13,3	124	13,9	95	14,2					
6V03/15	206	5,5	195	11,3	188	12,4	174	13,5	167	13,9	156	14,3	133	14,9	102	15,2					
6V03/16	220	5,8	209	12	200	13,2	186	14,4	178	14,8	166	15,2	142	15,9	109	16,2					
6V03/17	233	6,2	222	12,8	213	14,1	198	15,3	189	15,8	177	16,2	151	16,9	116	17,3					
6V03/18	247	6,6	235	13,5	225	14,9	209	16,2	200	16,7	187	17,2	160	17,9	123	18,3					
6V03/2	21,5	0,5	20,5	1,1	19	1,3	17,5	1,4	16	1,4	15	1,4	11,5	1,5							
6V03/4	43,5	0,9	40,5	2,3	38,5	2,5	34,5	2,7	32,5	2,8	29,5	2,9	23,5	2,9							
6V03/6	65	1,4	61	3,4	57	3,8	52	4,1	48,5	4,2	44,5	4,3	35	4,4							
6V03/8	87	1,9	81	4,6	77	5	69	5,4	65	5,6	59	5,7	47	5,9							
6V03/10	108	2,4	102	5,7	96	6,3	87	6,8	81	7	74	7,2	59	7,3							
6V03/12	130	2,8	122	6,9	115	7,6	104	8,2	97	8,4	89	8,6	70	8,8							
6V03/14	152	3,3	143	8	134	8,8	121	9,5	114	9,8	104	10	82	10,3							
6V03/16	173	3,8	163	9,1	153	10,1	139	10,9	130	11,2	119	11,5	94	11,7							
6V03/18	195	4,2	183	10,3	172	11,3	156	12,2	146	12,6	134	12,9	105	13,2							
6V03/20	217	4,7	204	11,4	191	12,6	174	13,6	162	14	149	14,3	117	14,7							
6V03/22	238	5,2	224	12,6	211	13,9	191	15	178	15,4	163	15,8	129	16,1							
6V03/23	249	5,4	234	13,1	220	14,5	200	15,6	187	16,1	171	16,5	135	16,9							
6V03/3	25	0,5	23	1,3	21,5	1,4	18,5	1,5	16,5	1,5	14	1,6					2300	3A20L	3OR1	3OM1	3ORM2
6V03/6	50	1,1	46,5	2,6	42,5	2,8	37	3	33	3,1	28,5	3,1									
6V03/9	75	1,6	70	3,9	64	4,3	55	4,6	49,5	4,6	42,5	4,7									
6V03/12	100	2,1	93	5,1	85	5,7	74	6,1	66	6,2	57	6,2									
6V03/15	125	2,7	116	6,4	107	7,1	92	7,6	82	7,7	71	7,8									
6V03/18	150	3,2	139	7,7	128	8,5	110	9,1	99	9,3	85	9,3									
6V03/21	176	3,8	162	9	149	9,9	129	10,6	115	10,8	99	10,9									
6V03/24	201	4,3	186	10,3	170	11,4	147	12,2	132	12,3	113	12,4									
6V03/27	226	4,8	209	11,6	192	12,8	165	13,7	148	13,9	127	14									
6V03/30	251	5,4	232	12,9	213	14,2	184	15,2	164	15,4	142	15,5									

Possibili aggiornamenti senza preavviso - Revision possible without prior notice - Mises à jour éventuelles sans préavis - Techn. Änderungen vorbehalten - Posibles actualizaciones sin preaviso

PRESTAZIONI - PERFORMANCES - CHARACTERISTIQUES - LEISTUNGSBEREICH - PRESTACIONES

6V03

Prestazioni con motore elettrico
Performances with electric motor
Caractéristiques avec moteur électrique
Leistungsbereich mit Elektromotor
Prestaciones con motor eléctrico

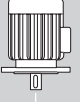
m³/h	0		12		15		18		21		24		27		30		min ⁻¹	Linea d'asse - Lineshaft Ligne d'arbre - Steigleitung Línea de eje	Testata Drive head Tête de commande Getriebekopf Cabezal ME 									
	l/s	0	3,3	4,2	5	5,8	6,7	7,5	8,3	H [m]	P ₂ [kW]	H [m]	P ₂ [kW]	H [m]	P ₂ [kW]	H [m]				P ₂ [kW]	kW	HP						
l/min	0	200	250	300	350	400	450	500																				
Pompa Pump Pompe Pumpe Bomba	H [m]	P ₂ [kW]	H [m]	P ₂ [kW]	H [m]	P ₂ [kW]	H [m]	P ₂ [kW]	H [m]	P ₂ [kW]	H [m]	P ₂ [kW]	H [m]	P ₂ [kW]	H [m]	P ₂ [kW]												
6V03/2	40	1,8	38,5	2,7	38	3	36,5	3,2	34,5	3,4	32	3,6	28	3,8	23,5	3,9	3500	3A20L	3ME20.2	5,5	7,5							
6V03/3	60	2,7	58	4,1	57	4,4	55	4,8	52	5,2	47,5	5,5	42	5,7	35,5	5,9				7,5	10							
6V03/4	80	3,5	77	5,4	76	5,9	73	6,4	69	6,9	64	7,3	56,5	7,6	47,5	7,8			11	15								
6V03/5	100	4,4	97	6,8	95	7,4	91	8	86	8,6	79	9,1	70	9,5	59	9,8			11	15								
6V03/6	119	5,3	116	8,1	113	8,9	109	9,6	103	10,3	95	10,9	84,5	11,4	71	11,7			15	20								
6V03/7	139	6,2	135	9,5	132	10,4	127	11,2	120	12	111	12,8	99	13,3	83	13,7			15	20								
6V03/8	159	7,1	155	10,8	151	11,8	146	12,8	138	13,8	127	14,6	113	15,2	95	15,7			18,5	25								
6V03/9	179	8	174	12,2	170	13,3	164	14,4	155	15,5	143	16,4	127	17,1	107	17,6			18,5	25								
6V03/10	199	8,8	194	13,5	189	14,8	182	16	172	17,2	159	18,2	141	19	118	19,6			22	30								
6V03/11	219	9,7	213	14,9	208	16,3	200	17,6	189	18,9	175	20,1	155	20,9	130	21,5			22	30								
6V03/2	27,5	0,7	26	1,5	25	1,7	23,5	1,8	21	1,9	17,5	2	13,5	2														
6V03/3	41	1,1	39	2,3	37,5	2,5	35	2,7	31	2,9	26,5	3	20,5	3														
6V03/4	55	1,5	52	3	50	3,3	46,5	3,6	41,5	3,8	35,5	4	27	4,1														
6V03/5	69	1,8	65	3,8	63	4,1	58	4,5	52	4,8	44,5	5	34	5,1														
6V03/6	82	2,2	78	4,5	75	5	70	5,4	62	5,7	53	6	41	6,1														
6V03/7	96	2,6	91	5,3	88	5,8	81	6,3	73	6,7	62	7	47,5	7,1														
6V03/8	110	2,9	104	6	100	6,6	93	7,2	83	7,6	71	7,9	54	8,1														
6V03/9	124	3,3	117	6,8	113	7,4	105	8,1	94	8,6	80	8,9	61	9,1														
6V03/10	137	3,7	130	7,5	125	8,3	116	9	104	9,5	89	9,9	68	10,1														
6V03/11	151	4	143	8,3	138	9,1	128	9,9	114	10,5	98	10,9	75	11,2														
6V03/12	165	4,4	156	9	150	9,9	140	10,8	125	11,4	106	11,9	82	12,2														
6V03/13	179	4,7	169	9,8	163	10,8	151	11,7	135	12,4	115	12,9	89	13,2														
6V03/14	192	5,1	182	10,5	175	11,6	163	12,6	146	13,3	124	13,9	95	14,2														
6V03/15	206	5,5	195	11,3	188	12,4	174	13,5	156	14,3	133	14,9	102	15,2														
6V03/16	220	5,8	209	12	200	13,2	186	14,4	166	15,2	142	15,9	109	16,2														
6V03/17	233	6,2	222	12,8	213	14,1	198	15,3	177	16,2	151	16,9	116	17,3														
6V03/18	247	6,6	235	13,5	225	14,9	209	16,2	187	17,2	160	17,9	123	18,3														
																		2900	3A20L	3ME20.1	3	4						
																					4	5,5						
																				3ME20.2	5,5	7,5						
																					7,5	10						
																				3ME20.3	11	15						
																					11	15						
																					15	20						
																					15	20						
																					18,5	25						
																					18,5	25						
																					22	30						
																		22	30									
																		3ME20.4	22	30								
																			22	30								

Pompe ad asse verticale 6" ÷ 16"

6" ÷ 16" vertical lineshaft pumps
 Pompes à axe vertical 6" ÷ 16"
 Bohrlochwellenpumpen 6" ÷ 16"
 Bombas de eje vertical 6" ÷ 16"

Catalogo generale

General catalogue
 Catalogue général
 Hauptkatalog
 Catálogo general

PRESTAZIONI - PERFORMANCES - CARACTERISTIQUES - LEISTUNGSBEREICH - PRESTACIONES

6V13

Prestazioni
 Performances
 Caractéristiques
 Leistungsbereich
 Prestaciones

Possibili aggiornamenti senza preavviso - Revision possible without prior notice - Mises à jour éventuelles sans préavis - Techn. Änderungen vorbehalten - Posibles actualizaciones sin preaviso

m³/h	0		12		24		27		30		33		36		42		min ⁻¹	Linea d'asse - Lineshaft Ligne d'arbre - Stegleitung Linea de eje	Testata - Drive head Tête de commande Getriebekopf - Cabezal																
	H [m]	P ₂ [kW]	H [m]	P ₂ [kW]	H [m]	P ₂ [kW]	H [m]	P ₂ [kW]	H [m]	P ₂ [kW]	H [m]	P ₂ [kW]	H [m]	P ₂ [kW]	H [m]	P ₂ [kW]			OR	OM	ORM														
6V13/2	25	1	24,5	1,8	22	2,4	21	2,5	19,5	2,5	18	2,6	16,5	2,6	12	2,4	2900	3A20L	3OR1	3OM1	3ORM2														
6V13/4	50	2	49	3,6	44	4,8	41,5	4,9	39	5	36	5,1	32,5	5,1	24,5	4,9						3A24L	3OR2	3OM2											
6V13/6	76	3,1	74	5,4	66	7,1	62	7,4	59	7,6	54	7,7	49	7,7	36,5	7,3																			
6V13/8	101	4,1	98	7,2	88	9,5	83	9,8	78	10,1	72	10,2	65	10,2	49	9,8																			
6V13/10	126	5,1	123	9	110	11,9	104	12,3	98	12,6	91	12,8	82	12,8	61	12,2																			
6V13/12	151	6,1	148	10,8	132	14,3	125	14,8	117	15,1	109	15,4	98	15,4	73	14,7																			
6V13/14	177	7,1	172	12,6	154	16,7	146	17,2	137	17,6	127	17,9	114	17,9	85	17,1																			
6V13/16	202	8,1	197	14,4	176	19	166	19,7	156	20,2	145	20,5	131	20,5	98	19,6																			
6V13/18	227	9,2	221	16,3	198	21,4	187	22,1	176	22,7	163	23	147	23	110	22																			
6V13/20	252	10,2	246	18,1	220	23,8	208	24,6	196	25,2	181	25,6	163	25,6	122	24,5																			
6V13/2	20	0,8	19,5	1,4	17	1,8	15,5	1,8	14,5	1,8	13	1,8	11	1,8				2600	3A20L	3OR1	3OM1														
6V13/4	40,5	1,6	39,5	2,7	33,5	3,5	31,5	3,6	28,5	3,7	25,5	3,7	22,5	3,6																					
6V13/6	61	2,3	59	4,1	50	5,3	47	5,4	43	5,5	38,5	5,5	33,5	5,4																					
6V13/8	81	3,1	79	5,4	67	7	63	7,2	57	7,3	51	7,3	44,5	7,2																					
6V13/10	101	3,9	99	6,8	84	8,8	78	9,1	72	9,2	64	9,1	56	8,9																					
6V13/12	121	4,7	118	8,2	101	10,6	94	10,9	86	11	77	11	67	10,7																					
6V13/14	142	5,5	138	9,5	118	12,3	110	12,7	100	12,8	90	12,8	78	12,5																					
6V13/16	162	6,2	158	10,9	134	14,1	125	14,5	115	14,7	103	14,6	89	14,3																					
6V13/18	182	7	178	12,2	151	15,9	141	16,3	129	16,5	116	16,4	101	16,1																					
6V13/20	202	7,8	197	13,6	168	17,6	157	18,1	144	18,3	128	18,3	112	17,9																					
6V13/2	15,5	0,5	15,5	1	12,5	1,2	11	1,3	10	1,3	8,5	1,2					2300	3A20L	3OR1	3OM1	3ORM2														
6V13/4	31,5	1	31	2	24,5	2,5	22,5	2,5	19,5	2,5	16,5	2,5																							
6V13/6	47	1,5	46	3,1	37	3,7	33,5	3,8	29,5	3,8	25	3,7																							
6V13/8	63	2	62	4,1	49,5	5	45	5	39,5	5	33,5	4,9																							
6V13/10	78	2,5	77	5,1	62	6,2	56	6,3	49,5	6,3	41,5	6,2																							
6V13/12	94	3	92	6,1	74	7,4	67	7,5	59	7,5	50	7,4																							
6V13/14	110	3,6	108	7,1	87	8,7	78	8,8	69	8,8	58	8,6																							
6V13/16	125	4,1	123	8,2	99	9,9	90	10	79	10	67	9,8																							
6V13/18	141	4,6	138	9,2	111	11,2	101	11,3	89	11,3	75	11,1																							
6V13/20	157	5,1	154	10,2	124	12,4	112	12,5	99	12,5	83	12,3																							

PRESTAZIONI - PERFORMANCES - CHARACTERISTIQUES - LEISTUNGSBEREICH - PRESTACIONES

6V13

Prestazioni con motore elettrico
Performances with electric motor
Caractéristiques avec moteur électrique
Leistungsbereich mit Elektromotor
Prestaciones con motor eléctrico

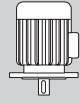
m³/h	0		21		24		30		33		36		42		48		min ⁻¹	Linea d'asse - Lineshaft Ligne d'arbre - Steigleitung Linea de eje	Testata Drive head Tête de commande Getriebekopf Cabezal 	 kW HP		
	H	P ₂	H	P ₂	H	P ₂	H	P ₂	H	P ₂	H	P ₂	H	P ₂	H	P ₂						
l/s	0		5,8		6,7		8,3		9,2		10		11,7		13,3							
l/min	0		350		400		500		550		600		700		800							
Pompa Pump Pompe Pumpe Bomba	H	P ₂	H	P ₂	H	P ₂	H	P ₂	H	P ₂	H	P ₂	H	P ₂	H	P ₂						
6V13/2	36	2,4	34,5	3,6	33,5	3,8	31,5	4,2	30	4,3	28,5	4,4	24,5	4,4	20	4,3	3500	3A20L	3ME20.2	7,5	10	
6V13/3	54	3,6	52	5,4	50	5,7	47	6,2	45	6,4	42,5	6,5	37	6,7	30	6,5				11	15	
6V13/4	72	4,7	69	7,2	67	7,6	63	8,3	60	8,6	57	8,7	49	8,9	40	8,6				11	15	
6V13/5	90	5,9	86	9,1	84	9,5	79	10,4	75	10,7	71	10,9	62	11,1	50	10,8				15	20	
6V13/6	108	7,1	103	10,9	101	11,5	94	12,5	90	12,8	85	13,1	74	13,3	60	12,9				18,5	25	
6V13/7	126	8,3	120	12,7	118	13,4	110	14,6	105	15	99	15,3	86	15,5	70	15,1				18,5	25	
6V13/8	144	9,5	138	14,5	134	15,3	126	16,6	120	17,1	114	17,4	98	17,8	80	17,2			22	30		
6V13/9	161	10,7	155	16,3	151	17,2	141	18,7	135	19,3	128	19,6	111	20	90	19,4			22	30		
6V13/10	179	11,9	172	18,1	168	19,1	157	20,8	150	21,4	142	21,8	123	22,2	100	21,5			30	40		
6V13/11	197	13	189	19,9	185	21	173	22,9	165	23,5	156	24	135	24,4	110	23,7			30	40		
6V13/12	215	14,2	206	21,7	202	22,9	189	24,9	180	25,7	170	26,2	148	26,6	120	25,8			30	40		
6V13/2	25	1	23	2,3	22	2,4	19,5	2,5	18	2,6	16,5	2,6	12	2,4					2900	3A20L	3ME20.1	4
6V13/4	50	2	45,5	4,5	44	4,8	39	5	36	5,1	32,5	5,1	24,5	4,9			7,5	10				
6V13/6	76	3,1	68	6,8	66	7,1	59	7,6	54	7,7	49	7,7	36,5	7,3			11	15				
6V13/8	101	4,1	91	9	88	9,5	78	10,1	72	10,2	65	10,2	49	9,8			15	20				
6V13/10	126	5,1	114	11,3	110	11,9	98	12,6	91	12,8	82	12,8	61	12,2			15	20				
6V13/12	151	6,1	137	13,6	132	14,3	117	15,1	109	15,4	98	15,4	73	14,7			18,5	25				
6V13/14	177	7,1	160	15,8	154	16,7	137	17,6	127	17,9	114	17,9	85	17,1			22	30				
6V13/16	202	8,1	182	18,1	176	19	156	20,2	145	20,5	131	20,5	98	19,6			22	30				
6V13/18	227	9,2	205	20,3	198	21,4	176	22,7	163	23	147	23	110	22			30	40				
6V13/20	252	10,2	228	22,6	220	23,8	196	25,2	181	25,6	163	25,6	122	24,5			30	40				
																	3A24L	3ME30.1			30	40
																					30	40

Pompe ad asse verticale 6" ÷ 16"

6" ÷ 16" vertical lineshaft pumps
 Pompes à axe vertical 6" ÷ 16"
 Bohrlochwellenpumpen 6" ÷ 16"
 Bombas de eje vertical 6" ÷ 16"

Catalogo generale

General catalogue
 Catalogue général
 Hauptkatalog
 Catálogo general

PRESTAZIONI - PERFORMANCES - CARACTERISTIQUES - LEISTUNGSBEREICH - PRESTACIONES

6V23

Prestazioni
 Performances
 Caractéristiques
 Leistungsbereich
 Prestaciones



Possibili aggiornamenti senza preavviso - Revision possible without prior notice - Mises à jour éventuelles sans préavis - Techn. Änderungen vorbehalten - Posibles actualizaciones sin preaviso

m³/h	0		24		30		36		42		48		54		60		min ⁻¹	Linea d'asse - Lineshaft Ligne d'arbre - Stiegleitung Linea de eje	Testata - Drive head Tête de commande Getriebekopf - Cabezal												
	I/s																		OR	OM	ORM										
l/min	0		400		500		600		700		800		900		1000		Pompa Pump Pompe Pumpe Bomba	H [m]	P ₂ [kW]	H [m]	P ₂ [kW]	H [m]	P ₂ [kW]	H [m]	P ₂ [kW]	H [m]	P ₂ [kW]	H [m]	P ₂ [kW]	H [m]	P ₂ [kW]
6V23/2	31,5	1,5	27,5	3	26	3,3	24	3,5	21,5	3,7	18,5	3,7	15,5	3,7	12	3,5															
6V23/3	47	2,2	41,5	4,5	39	5	35,5	5,3	32	5,5	28	5,6	23	5,5	17,5	5,3															
6V23/4	63	3	55	6	52	6,6	47,5	7,1	43	7,4	37,5	7,4	31	7,4	23,5	7,1															
6V23/5	78	3,7	69	7,6	65	8,3	60	8,8	54	9,2	46,5	9,3	38,5	9,2	29,5	8,8															
6V23/6	94	4,4	83	9,1	78	9,9	71	10,6	64	11	56	11,2	46,5	11	35,5	10,6															
6V23/7	110	5,2	97	10,6	91	11,6	83	12,4	75	12,9	65	13	54	12,9	41	12,3															
6V23/8	125	5,9	110	12,1	104	13,2	95	14,2	86	14,7	75	14,9	62	14,7	47	14,1															
6V23/9	141	6,7	124	13,6	117	14,9	107	15,9	96	16,6	84	16,7	69	16,6	53	15,9															
6V23/10	157	7,4	138	15,1	130	16,5	119	17,7	107	18,4	93	18,6	77	18,4	59	17,6															
6V23/11	173	8,1	152	16,6	143	18,2	131	19,5	118	20,2	103	20,5	85	20,2	65	19,4															
6V23/12	188	8,9	166	18,1	156	19,8	143	21,2	128	22,1	112	22,3	93	22,1	71	21,2															
6V23/13	204	9,6	179	19,6	169	21,5	155	23	139	23,9	121	24,2	100	23,9	77	22,9															
6V23/14	220	10,4	193	21,1	182	23,2	167	24,8	150	25,8	130	26	108	25,8	82	24,7															
6V23/2	24,5	1,1	21	2,3	20	2,5	18	2,6	15,5	2,7	13	2,7	9,5	2,5		2600	3A20L	3OR1	3OM1	3ORM2											
6V23/4	48,5	2,2	42,5	4,6	39,5	5	36	5,2	31,5	5,4	25,5	5,3	19	5																	
6V23/6	73	3,3	64	6,8	59	7,4	54	7,9	47	8,1	38,5	8	28,5	7,5																	
6V23/8	97	4,5	85	9,1	79	9,9	72	10,5	63	10,8	51	10,6	38	10,1																	
6V23/10	122	5,6	106	11,4	99	12,4	90	13,1	78	13,5	64	13,3	47,5	12,6																	
6V23/12	146	6,7	127	13,7	119	14,9	108	15,7	94	16,2	77	16	57	15,1																	
6V23/14	171	7,8	148	16	139	17,4	126	18,3	110	18,9	90	18,6	66	17,6																	
6V23/16	195	8,9	170	18,2	158	19,9	144	21	125	21,6	102	21,3	76	20,1																	
6V23/18	219	10	191	20,5	178	22,3	162	23,6	141	24,3	115	23,9	85	22,6																	
6V23/2	19	0,7	16,5	1,6	15	1,8	13	1,8	10,5	1,8	7	1,7									2300	3A20L	3OR1	3OM1	3ORM2						
6V23/4	37,5	1,3	32,5	3,3	29,5	3,6	26	3,7	20,5	3,6	14	3,4																			
6V23/6	56	2	49	4,9	44,5	5,3	38,5	5,5	31	5,5	21	5,2																			
6V23/8	75	2,6	65	6,6	59	7,1	52	7,4	41	7,3	28	6,9																			
6V23/10	94	3,3	82	8,2	74	8,9	65	9,2	52	9,1	35,5	8,6																			
6V23/12	113	3,9	98	9,9	89	10,7	77	11	62	10,9	42,5	10,3																			
6V23/14	132	4,6	114	11,5	104	12,5	90	12,9	72	12,8	49,5	12																			
6V23/16	150	5,3	131	13,2	119	14,3	103	14,7	82	14,6	56	13,8																			
6V23/18	169	5,9	147	14,8	134	16	116	16,6	93	16,4	64	15,5																			
6V23/20	188	6,6	163	16,5	148	17,8	129	18,4	103	18,2	71	17,2																			

PRESTAZIONI - PERFORMANCES - CHARACTERISTIQUES - LEISTUNGSBEREICH - PRESTACIONES

6V23

Prestazioni con motore elettrico
Performances with electric motor
Caractéristiques avec moteur électrique
Leistungsbereich mit Elektromotor
Prestaciones con motor eléctrico

m³/h	0		30		36		42		48		54		60		66		min ⁻¹	Linea d'asse - Lineshaft Ligne d'arbre - Steigleitung Línea de eje	 Testata Drive head Tête de commande Getriebekopf Cabezal		
	l/s																			kW	HP
l/min	0		500		600		700		800		900		1000		1100						
Pompa Pump Pompe Pumpe Bomba	H [m]	P ₂ [kW]	H [m]	P ₂ [kW]	H [m]	P ₂ [kW]	H [m]	P ₂ [kW]	H [m]	P ₂ [kW]	H [m]	P ₂ [kW]	H [m]	P ₂ [kW]	H [m]	P ₂ [kW]					
6V23/2	43,5	3,5	39	5,4	37	5,8	35	6,1	32	6,4	29	6,5	25	6,5	20	6,2	3500	3A20L	3ME20.3	11	15
6V23/3	66	5,2	58	8	56	8,6	52	9,2	48,5	9,6	43	9,8	37	9,7	30	9,2				15	20
6V23/4	87	7	78	10,7	74	11,5	70	12,2	64	12,8	58	13	49,5	12,9	40	12,3				18,5	25
6V23/5	109	8,7	97	13,4	93	14,4	87	15,3	81	16,1	72	16,3	62	16,1	50	15,4				22	30
6V23/6	131	10,4	116	16,1	111	17,3	104	18,4	97	19,3	86	19,5	74	19,4	60	18,5				22	30
6V23/7	153	12,2	136	18,7	130	20,2	122	21,4	113	22,5	101	22,8	87	22,6	70	21,5		30	40		
6V23/8	175	13,9	155	21,4	148	23	139	24,5	129	25,7	115	26	99	25,8	80	24,6		30	40		
6V23/9	197	15,7	174	24,1	167	25,9	157	27,5	145	28,9	130	29,3	111	29,1	90	27,7		37	50		
6V23/10	218	17,4	194	26,8	185	28,8	174	30,6	161	32,1	144	32,5	124	32,3	100	30,8		37	50		
6V23/2	31,5	1,5	26	3,3	24	3,5	21,5	3,7	18,5	3,7	15,5	3,7	12	3,5				2900	3A20L	3ME20.2	5,5
6V23/3	47	2,2	39	5	35,5	5,3	32	5,5	28	5,6	23	5,5	17,5	5,3			7,5				10
6V23/4	63	3	52	6,6	47,5	7,1	43	7,4	37,5	7,4	31	7,4	23,5	7,1			11			15	
6V23/5	78	3,7	65	8,3	60	8,8	54	9,2	46,5	9,3	38,5	9,2	29,5	8,8			15			20	
6V23/6	94	4,4	78	9,9	71	10,6	64	11	56	11,2	46,5	11	35,5	10,6			15			20	
6V23/7	110	5,2	91	11,6	83	12,4	75	12,9	65	13	54	12,9	41	12,3			18,5			25	
6V23/8	125	5,9	104	13,2	95	14,2	86	14,7	75	14,9	62	14,7	47	14,1			18,5			25	
6V23/9	141	6,7	117	14,9	107	15,9	96	16,6	84	16,7	69	16,6	53	15,9			22		30		
6V23/10	157	7,4	130	16,5	119	17,7	107	18,4	93	18,6	77	18,4	59	17,6			22		30		
6V23/11	173	8,1	143	18,2	131	19,5	118	20,2	103	20,5	85	20,2	65	19,4			22		30		
6V23/12	188	8,9	156	19,8	143	21,2	128	22,1	112	22,3	93	22,1	71	21,2			30		40		
6V23/13	204	9,6	169	21,5	155	23	139	23,9	121	24,2	100	23,9	77	22,9			30		40		
6V23/14	220	10,4	182	23,2	167	24,8	150	25,8	130	26	108	25,8	82	24,7			30		40		
																			3A24L	3ME30.1	30
																			30		40

Pompe ad asse verticale 6" ÷ 16"

6" ÷ 16" vertical lineshaft pumps
 Pompes à axe vertical 6" ÷ 16"
 Bohrlochwellenpumpen 6" ÷ 16"
 Bombas de eje vertical 6" ÷ 16"

Catalogo generale

General catalogue
 Catalogue général
 Hauptkatalog
 Catálogo general

PRESTAZIONI - PERFORMANCES - CARACTERISTIQUES - LEISTUNGSBEREICH - PRESTACIONES

6V43

Prestazioni
 Performances
 Caractéristiques
 Leistungsbereich
 Prestaciones



m³/h	0		36		42		48		54		60		66		78		min ⁻¹	Linea d'asse - Lineshaft Ligne d'arbre - Stegleitung Linea de eje	Testata - Drive head Tête de commande Getriebekopf - Cabezal			
	H [m]	P ₂ [kW]	H [m]	P ₂ [kW]	H [m]	P ₂ [kW]	H [m]	P ₂ [kW]	H [m]	P ₂ [kW]	H [m]	P ₂ [kW]	H [m]	P ₂ [kW]	H [m]	P ₂ [kW]			OR	OM	ORM	
Pompa Pump Pompe Pumpe Bomba																						
6V43/2	30,5	2	25	3,9	23,5	4,2	22	4,3	20,5	4,5	18,5	4,5	16	4,6	10	4,5	2900	3A20L	3OR1	3OM1	3ORM2	
6V43/4	61	3,9	49,5	7,9	47	8,3	44,5	8,7	41	8,9	37	9,1	32,5	9,2	20,5	9						
6V43/6	91	5,9	74	11,8	71	12,5	67	13	62	13,4	56	13,6	48,5	13,7	30,5	13,5						
6V43/8	121	7,9	99	15,8	94	16,6	89	17,4	82	17,8	74	18,2	65	18,3	40,5	18,1						
6V43/9	136	8,9	112	17,7	106	18,7	100	19,5	93	20,1	83	20,4	73	20,6	45,5	20,3						
6V43/10	151	9,8	124	19,7	118	20,8	111	21,7	103	22,3	93	22,7	81	22,9	51	22,6						
6V43/11	167	10,8	136	21,7	130	22,9	122	23,9	113	24,5	102	25	89	25,2	56	24,8						
6V43/12	182	11,8	149	23,6	142	25	133	26	124	26,8	111	27,2	97	27,5	61	27,1						
6V43/13	197	12,8	161	25,6	153	27	144	28,2	134	29	120	29,5	105	29,8	66	29,4						
6V43/14	212	13,8	174	27,6	165	29,1	155	30,4	144	31,2	130	31,8	113	32,1	71	31,6						
6V43/15	227	14,8	186	29,6	177	31,2	167	32,5	155	33,5	139	34	121	34,4	76	33,9						
6V43/16	242	15,8	198	31,5	189	33,3	178	34,7	165	35,7	148	36,3	129	36,6	81	36,1						
6V43/2	23,5	1,5	19,5	3	18	3,1	16,5	3,2	15	3,3	13	3,3	11	3,3				2600	3A20L	3OR1	3OM1	3ORM2
6V43/4	47,5	3,1	39	6	36	6,2	33,5	6,4	30	6,6	26	6,7	22	6,7								
6V43/6	71	4,6	58	8,9	54	9,3	50	9,6	45	9,8	39,5	10	33	10								
6V43/8	95	6,1	78	11,9	72	12,4	67	12,8	60	13,1	52	13,3	44	13,4								
6V43/10	118	7,7	97	14,9	91	15,5	83	16	75	16,4	66	16,7	55	16,7								
6V43/12	142	9,2	116	17,9	109	18,6	100	19,2	90	19,7	79	20	66	20,1								
6V43/14	165	10,7	136	20,9	127	21,7	117	22,4	104	23	92	23,3	77	23,4								
6V43/16	189	12,3	155	23,8	145	24,8	133	25,6	119	26,2	105	26,7	88	26,7								
6V43/18	213	13,8	174	26,8	163	27,9	150	28,8	134	29,5	118	30	99	30,1								
6V43/2	16	1	12,5	2,1	11,5	2,2	10	2,3	8,5	2,3	6,5	2,3					2300		3A20L	3OR1	3OM1	
6V43/4	31,5	2	24,5	4,2	22,5	4,4	20	4,6	17	4,6	13,5	4,6										
6V43/6	47,5	3,1	37	6,4	34	6,7	30	6,8	25,5	6,9	20	6,9										
6V43/8	63	4,1	49,5	8,5	45	8,9	40	9,1	33,5	9,2	26,5	9,2										
6V43/10	79	5,1	62	10,6	56	11,1	50	11,4	42	11,5	33	11,5										
6V43/12	95	6,1	74	12,7	68	13,3	60	13,7	51	13,8	40	13,8										
6V43/14	111	7,2	86	14,8	79	15,5	70	16	59	16,1	46,5	16,2										
6V43/16	127	8,2	99	17	90	17,8	80	18,2	67	18,4	53	18,5										
6V43/18	143	9,2	111	19,1	101	20	90	20,5	76	20,7	60	20,8										
6V43/20	159	10,2	123	21,2	113	22,2	100	22,8	84	23	66	23,1										

Possibili aggiornamenti senza preavviso - Revision possible without prior notice - Mises à jour éventuelles sans préavis - Techn. Änderungen vorbehalten - Posibles actualizaciones sin preaviso

PRESTAZIONI - PERFORMANCES - CHARACTERISTIQUES - LEISTUNGSBEREICH - PRESTACIONES

6V43

Prestazioni con motore elettrico
Performances with electric motor
Caractéristiques avec moteur électrique
Leistungsbereich mit Elektromotor
Prestaciones con motor eléctrico

m³/h	0		36		42		48		54		60		66		78		min ⁻¹	Linea d'asse - Lineshaft Ligne d'arbre - Steigleitung Linea de eje	Testata Drive head Tête de commande Getriebekopf Cabezal 	 kW HP	
	I/s																				
l/min	0		600		700		800		900		1000		1100		1300						
Pompa Pump Pompe Pumpe Bomba	H [m]	P ₂ [kW]	H [m]	P ₂ [kW]	H [m]	P ₂ [kW]	H [m]	P ₂ [kW]	H [m]	P ₂ [kW]	H [m]	P ₂ [kW]	H [m]	P ₂ [kW]	H [m]	P ₂ [kW]					
6V43/2	42,5	4,7	37	6,5	35,5	6,8	34	7,1	32,5	7,5	30,5	7,7	28,5	7,9	22,5	8	3500	3A20L	3ME20.3	11	15
6V43/3	64	7,1	55	9,7	53	10,2	51	10,7	49	11,2	46	11,6	42,5	11,9	34	12				15	20
6V43/4	85	9,4	74	12,9	71	13,6	68	14,3	65	14,9	61	15,4	57	15,8	45,5	16		18,5	25		
6V43/5	106	11,8	92	16,1	89	17,1	86	17,8	82	18,6	77	19,3	71	19,8	57	20		22	30		
6V43/6	127	14,2	110	19,4	107	20,5	103	21,4	98	22,4	92	23,2	85	23,7	68	24		30	40		
6V43/7	149	16,5	129	22,6	125	23,9	120	25	114	26,1	108	27	99	27,7	79	28		37	50		
6V43/8	170	18,9	147	25,8	142	27,3	137	28,6	130	29,8	123	30,9	114	31,6	91	32		37	50		
6V43/9	191	21,2	166	29,1	160	30,7	154	32,1	147	33,6	138	34,7	128	35,6	102	36		45	60		
6V43/10	212	23,6	184	32,3	178	34,1	171	35,7	163	37,3	154	38,6	142	39,5	113	40		45	60		
6V43/2	30,5	2	25	3,9	23,5	4,2	22	4,3	20,5	4,5	18,5	4,5	16	4,6	10	4,5		2900	3A20L	3ME20.2	7,5
6V43/4	61	3,9	49,5	7,9	47	8,3	44,5	8,7	41	8,9	37	9,1	32,5	9,2	20,5	9	11			15	
6V43/6	91	5,9	74	11,8	71	12,5	67	13	62	13,4	56	13,6	48,5	13,7	30,5	13,5	18,5			25	
6V43/8	121	7,9	99	15,8	94	16,6	89	17,4	82	17,8	74	18,2	65	18,3	40,5	18,1	22		30		
6V43/9	136	8,9	112	17,7	106	18,7	100	19,5	93	20,1	83	20,4	73	20,6	45,5	20,3	30		40		
6V43/10	151	9,8	124	19,7	118	20,8	111	21,7	103	22,3	93	22,7	81	22,9	51	22,6	30		40		
6V43/11	167	10,8	136	21,7	130	22,9	122	23,9	113	24,5	102	25	89	25,2	56	24,8	30		40		
6V43/12	182	11,8	149	23,6	142	25	133	26	124	26,8	111	27,2	97	27,5	61	27,1	37		50		
6V43/13	197	12,8	161	25,6	153	27	144	28,2	134	29	120	29,5	105	29,8	66	29,4	37		50		
6V43/14	212	13,8	174	27,6	165	29,1	155	30,4	144	31,2	130	31,8	113	32,1	71	31,6	37		50		
6V43/15	227	14,8	186	29,6	177	31,2	167	32,5	155	33,5	139	34	121	34,4	76	33,9	45	60			
6V43/16	242	15,8	198	31,5	189	33,3	178	34,7	165	35,7	148	36,3	129	36,6	81	36,1	45	60			

Pompe ad asse verticale 6" ÷ 16"

6" ÷ 16" vertical lineshaft pumps
 Pompes à axe vertical 6" ÷ 16"
 Bohrlochwellenpumpen 6" ÷ 16"
 Bombas de eje vertical 6" ÷ 16"

Catalogo generale

General catalogue
 Catalogue général
 Hauptkatalog
 Catálogo general

PRESTAZIONI - PERFORMANCES - CARACTERISTIQUES - LEISTUNGSBEREICH - PRESTACIONES

7V13

Prestazioni
 Performances
 Caractéristiques
 Leistungsbereich
 Prestaciones

Possibili aggiornamenti senza preavviso - Revision possible without prior notice - Mises à jour éventuelles sans préavis - Techn. Änderungen vorbehalten - Posibles actualizaciones sin preaviso

m³/h		0		36		48		54		60		66		72		84		min ⁻¹	Linea d'asse - Lineshaft Ligne d'arbre - Steigleitung Línea de eje	Testata - Drive head Tête de commande Getriebekopf - Cabezal						
l/s		0		10		13,3		15		16,7		18,3		20		23,3				OR	OM	ORM				
l/min		0		600		800		900		1000		1100		1200		1400										
Pompa Pump Pompe Pumpe Bomba	H [m]	P ₂ [kW]	H [m]	P ₂ [kW]	H [m]	P ₂ [kW]	H [m]	P ₂ [kW]	H [m]	P ₂ [kW]	H [m]	P ₂ [kW]	H [m]	P ₂ [kW]	H [m]	P ₂ [kW]	H [m]	P ₂ [kW]								
																					2900	3A20L	3OR1	3OM1	3ORM2	
																							3OR2	3OM2		
																					2900	3A24L	3OR3	3OM3	3ORM35	
																						3OR3	3OM3	3ORM35		
																					2600	3A20L	3OR1	3OM1	3ORM2	
																							3OR2	3OM2		
																							3A24L	3OR3	3OM3	3ORM35
																								3OR3	3OM3	3ORM35
																								3OR3	3OM3	3ORM35
																							3A24L	3OR3	3OM3	3ORM35
																						3OR3		3OM3	3ORM35	
																						3OR3		3OM3	3ORM35	
																						3OR3		3OM3	3ORM35	
																						3OR3		3OM3	3ORM35	
																						3OR3		3OM3	3ORM35	
																						3OR3		3OM3	3ORM35	
																						2300	3A20L	3OR1	3OM1	3ORM2
																					3OR2			3OM2		
																					3A24L			3OR3	3OM3	3ORM35
																								3OR3	3OM3	3ORM35
																					3A24L		3OR3	3OM3	3ORM35	
																							3OR3	3OM3	3ORM35	
																							3OR3	3OM3	3ORM35	
																							3OR3	3OM3	3ORM35	
																					1750	3A20L	3OR1	3OM1	3ORM2	
																							3OR1	3OM1	3ORM2	
																							3OR1	3OM1	3ORM2	
																							3OR1	3OM1	3ORM2	
																							3OR1	3OM1	3ORM2	
																							3OR1	3OM1	3ORM2	
																							3OR1	3OM1	3ORM2	
																							3OR1	3OM1	3ORM2	
																							3OR1	3OM1	3ORM2	
																							3OR1	3OM1	3ORM2	

PRESTAZIONI - PERFORMANCES - CHARACTERISTIQUES - LEISTUNGSBEREICH - PRESTACIONES

7V13

Prestazioni con motore elettrico
Performances with electric motor
Caractéristiques avec moteur électrique
Leistungsbereich mit Elektromotor
Prestaciones con motor eléctrico

m³/h	0		42		48		54		66		72		84		96		min ⁻¹	Linea d'asse - Lineshaft Ligne d'arbre - Steigleitung Linea de eje	Testata Drive head Tête de commande Getriebekopf Cabezal ME	kW		HP	
	H [m]	P ₂ [kW]	H [m]	P ₂ [kW]	H [m]	P ₂ [kW]	H [m]	P ₂ [kW]	H [m]	P ₂ [kW]	H [m]	P ₂ [kW]	H [m]	P ₂ [kW]	H [m]	P ₂ [kW]							
0	0		700		800		900		1100		1200		1400		1600		3500	3A20L	3ME20.3	15	20		
l/s	0		11,7		13,3		15		18,3		20		23,3		26,7					18,5	25		
l/min	0		700		800		900		1100		1200		1400		1600		2900	3A24L	3ME30.1	30	40		
Pompa Pump Pompe Pumpe Bomba	H [m]	P ₂ [kW]	H [m]	P ₂ [kW]	H [m]	P ₂ [kW]	H [m]	P ₂ [kW]	H [m]	P ₂ [kW]	H [m]	P ₂ [kW]	H [m]	P ₂ [kW]	H [m]	P ₂ [kW]				30	40	37	50
7V13/2	63	7,9	50	10,3	48	10,5	45,5	10,7	39,5	10,9	36	10,9	28	10,4	18	9,3	3500	3A20L	3ME20.3	15	20		
7V13/3	95	11,9	76	15,4	72	15,8	68	16,1	59	16,4	54	16,4	42	15,7	27,5	14				18,5	25		
7V13/4	126	15,8	101	20,5	96	21	91	21,5	79	21,9	72	21,8	56	20,9	36,5	18,6	3500	3A24L	3ME30.1	30	40		
7V13/5	158	19,8	126	25,6	120	26,3	114	26,9	99	27,3	91	27,3	70	26,1	45,5	23,3				30	40		
7V13/6	189	23,7	151	30,8	144	31,6	136	32,2	119	32,8	109	32,7	84	31,3	55	27,9	3500	3A24L	3ME3N.1	45	60		
7V13/7	221	27,7	176	35,9	168	36,8	159	37,6	139	38,3	127	38,1	98	36,5	64	32,6				37	50		
7V13/8	252	31,6	202	41	192	42,1	182	43	158	43,8	145	43,6	112	41,8	73	37,2	3500	3A24L	3ME4.1	55	75		
7V13/2	44	4,4	33	6	31	6,2	28,5	6,3	23	6,3	19,5	6,2	12,5	5,5		2900				3A20L	3ME20.3	11	15
7V13/3	66	6,6	49,5	9	46,5	9,3	42,5	9,4	34	9,5	29,5	9,3	19	8,3			11	15					
7V13/4	88	8,8	66	12	62	12,4	57	12,6	45,5	12,6	39,5	12,4	25,5	11		2900	3A20L	3ME20.3	15	20			
7V13/5	110	10,9	83	15	78	15,5	71	15,8	57	15,8	49,5	15,5	32	13,8					18,5	25			
7V13/6	131	13,1	99	18,1	93	18,6	85	18,9	68	19	59	18,6	38	16,5		2900	3A20L	3ME20.4	22	30			
7V13/7	153	15,3	116	21,1	109	21,7	99	22,1	80	22,1	69	21,7	44,5	19,3					30	40			
7V13/8	175	17,5	132	24,1	124	24,8	114	25,2	91	25,3	79	24,8	51	22		2900	3A24L	3ME30.1	30	40			
7V13/9	197	19,7	149	27,1	140	27,9	128	28,3	103	28,4	89	27,9	57	24,8					30	40			
7V13/10	219	21,9	165	30,1	155	31	142	31,5	114	31,6	99	31	64	27,5		2900	3A24L	3ME30.1	37	50			
																			37	50			

Possibili aggiornamenti senza preavviso - Revision possible without prior notice - Mises à jour éventuelles sans préavis - Techn. Änderungen vorbehalten - Posibles actualizaciones sin preaviso

Pompe ad asse verticale 6" ÷ 16"

6" ÷ 16" vertical lineshaft pumps
 Pompes à axe vertical 6" ÷ 16"
 Bohrlochwellenpumpen 6" ÷ 16"
 Bombas de eje vertical 6" ÷ 16"

Catalogo generale

General catalogue
 Catalogue général
 Hauptkatalog
 Catálogo general

PRESTAZIONI - PERFORMANCES - CARACTERISTIQUES - LEISTUNGSBEREICH - PRESTACIONES

7V24



Prestazioni
 Performances
 Caractéristiques
 Leistungsbereich
 Prestaciones

m³/h	0		42		48		60		72		84		96		102		min ⁻¹	Linea d'asse - Lineshaft Ligne d'arbre - Stegleitung Línea de eje	Testata - Drive head Tête de commande Getriebekopf - Cabezal		
	H [m]	P ₂ [kW]	H [m]	P ₂ [kW]	H [m]	P ₂ [kW]	H [m]	P ₂ [kW]	H [m]	P ₂ [kW]	H [m]	P ₂ [kW]	H [m]	P ₂ [kW]	H [m]	P ₂ [kW]			OR	OM	ORM
Pompa																					
Pump																					
Pompe																					
Pumpe																					
Bomba																					
7V24/2	43	5,4	35,5	7,1	34	7,4	31,5	7,8	28	8,1	23,5	8,1	18	7,7	14,5	7,4	2900	4A20L	4OR1	4OM1	4ORM2
7V24/3	64	8,1	53	10,6	51	11	47	11,8	42	12,1	35,5	12,1	27	11,6	22	11,1					
7V24/4	86	10,7	71	14,2	68	14,7	63	15,7	56	16,2	47	16,2	36	15,4	29,5	14,7					
7V24/5	107	13,4	89	17,7	86	18,4	79	19,6	70	20,2	59	20,2	45	19,3	36,5	18,4					
7V24/6	128	16,1	106	21,2	103	22,1	94	23,5	84	24,2	71	24,2	54	23,1	44	22,1					
7V24/7	150	18,8	124	24,8	120	25,8	110	27,5	98	28,3	83	28,3	63	27	51	25,8					
7V24/8	171	21,5	142	28,3	137	29,4	126	31,4	112	32,3	94	32,3	72	30,8	59	29,5					
7V24/9	192	24,2	159	31,9	154	33,1	142	35,3	126	36,4	106	36,4	81	34,6	66	33,2					
7V24/10	214	26,9	177	35,4	171	36,8	157	39,2	140	40,4	118	40,4	90	38,5	73	36,9					
7V24/11	235	29,6	195	38,9	188	40,5	173	43,1	154	44,4	130	44,4	99	42,4	81	40,6					
7V24/12	257	32,2	212	42,5	205	44,2	189	47,1	168	48,5	142	48,5	108	46,2	88	44,2					
7V24/2	34,5	4,1	28	5,3	26,5	5,5	23,5	5,8	20	5,8	15,5	5,6	9,5	5	2600	4A20L		4OR1	4OM1	4ORM2	
7V24/3	51	6,1	41,5	7,9	40	8,2	35,5	8,7	30	8,8	23	8,5	14	7,6							
7V24/4	69	8,2	56	10,6	53	11	47,5	11,5	40	11,7	31	11,3	19	10,1							
7V24/5	86	10,2	70	13,2	67	13,7	59	14,4	50	14,6	38,5	14,1	23,5	12,6							
7V24/6	103	12,3	83	15,8	80	16,4	71	17,3	60	17,5	46	16,9	28,5	15,1							
7V24/7	120	14,3	97	18,5	93	19,2	83	20,2	70	20,4	54	19,7	33	17,6							
7V24/8	137	16,3	111	21,1	106	21,9	95	23,1	80	23,4	62	22,6	38	20,2							
7V24/9	154	18,4	125	23,8	120	24,7	107	26	90	26,3	69	25,4	42,5	22,7							
7V24/10	171	20,4	139	26,4	133	27,4	119	28,8	100	29,2	77	28,2	47,5	25,2							
7V24/11	188	22,5	153	29	146	30,1	131	31,7	110	32,1	85	31	52	27,7							
7V24/12	206	24,5	167	31,7	160	32,9	142	34,6	120	35	92	33,8	57	30,2							
7V24/13	223	26,5	181	34,3	173	35,6	154	37,5	130	38	100	36,7	62	32,8							
7V24/14	240	28,6	195	37	186	38,4	166	40,4	140	40,9	108	39,5	66	35,3							
7V24/2	27	2,8	20,5	3,7	19,5	3,9	16,5	4	12,5	3,9	7,5	3,4	2300	4A20L	4OR1	4OM1	4ORM2				
7V24/4	54	5,6	41	7,5	39	7,7	33	8,1	25,5	7,8	15	6,9									
7V24/6	80	8,5	62	11,2	58	11,6	50	12,1	38	11,8	22,5	10,3									
7V24/8	107	11,3	82	15	78	15,4	66	16,2	51	15,7	30,5	13,8									
7V24/10	134	14,1	103	18,7	97	19,3	83	20,2	63	19,6	38	17,2									
7V24/12	161	16,9	124	22,4	116	23,2	100	24,2	76	23,5	45,5	20,7									
7V24/14	188	19,7	144	26,2	136	27	116	28,3	89	27,4	53	24,1									
7V24/16	215	22,6	165	29,9	155	30,9	133	32,3	101	31,4	61	27,6									
7V24/2	15,5	1,2	10,5	1,8	9	1,8	5,5	1,6	1750	4A20L	4OR1	4OM1		4ORM2							
7V24/4	31,5	2,5	21	3,5	18,5	3,6	11	3,2													
7V24/6	47	3,7	31,5	5,3	27,5	5,4	16,5	4,8													
7V24/8	63	4,9	42	7,1	37	7,2	22,5	6,5													
7V24/10	78	6,2	53	8,9	46	9	28	8,1													
7V24/12	94	7,4	63	10,6	55	10,8	33,5	9,7													
7V24/14	109	8,6	74	12,4	64	12,6	39	11,3													
7V24/16	125	9,9	84	14,2	74	14,4	44,5	12,9													
7V24/18	141	11,1	95	16	83	16,2	50	14,5													

PRESTAZIONI - PERFORMANCES - CHARACTERISTIQUES - LEISTUNGSBEREICH - PRESTACIONES

7V24

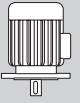
Prestazioni con motore elettrico
Performances with electric motor
Caractéristiques avec moteur électrique
Leistungsbereich mit Elektromotor
Prestaciones con motor eléctrico

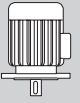
m³/h	0		48		60		72		84		96		102		114		min ⁻¹	Linea d'asse - Lineshaft Ligne d'arbre - Steigleitung Linea de eje	Testata Drive head Tête de commande Getriebekopf Cabezal 			
	H [m]	P ₂ [kW]	H [m]	P ₂ [kW]	H [m]	P ₂ [kW]	H [m]	P ₂ [kW]	H [m]	P ₂ [kW]	H [m]	P ₂ [kW]	H [m]	P ₂ [kW]	H [m]	P ₂ [kW]				kW	HP	
l/s	0		13,3		16,7		20		23,3		26,7		28,3		31,7		Pompa Pump Pompe Pumpe Bomba					
l/min	0		800		1000		1200		1400		1600		1700		1900				kW	HP		
7V24/2	62	10	52	12,2	50	13,1	47	13,9	42	14,4	34	14,5	29	14,4	15,5	13,8	3500	4A20L	4ME20.3	18,5	25	
7V24/3	93	14,9	78	18,3	75	19,6	71	20,8	63	21,6	51	21,8	43	21,6	23,5	20,7			4ME30.1	30	40	
7V24/4	124	19,9	104	24,4	100	26,2	94	27,8	84	28,8	68	29	58	28,8	31	27,6			4A24L	4ME3N.1	45	60
7V24/5	155	24,9	131	30,5	126	32,7	118	34,7	105	36	85	36,3	72	36	39	34,5				4ME4.1	55	75
7V24/6	186	29,9	157	36,6	151	39,2	141	41,6	125	43,1	101	43,5	86	43,3	47	41,4			4A27L	4ME4.1	55	75
7V24/7	217	34,8	183	42,7	176	45,8	165	48,6	146	50,3	118	50,8	101	50,5	55	48,3				4ME4.3	75	100
7V24/8	248	39,8	209	48,8	201	52,3	188	55,5	167	57,5	135	58	115	57,7	62	55,2						
7V24/2	43	5,4	34	7,4	31,5	7,8	28	8,1	23,5	8,1	18	7,7	14,5	7,4					2900	4A20L	4ME20.3	11
7V24/3	64	8,1	51	11	47	11,8	42	12,1	35,5	12,1	27	11,6	22	11,1			4ME20.4	15			20	
7V24/4	86	10,7	68	14,7	63	15,7	56	16,2	47	16,2	36	15,4	29,5	14,7			4A24L	4ME30.1		22	30	
7V24/5	107	13,4	86	18,4	79	19,6	70	20,2	59	20,2	45	19,3	36,5	18,4						30	40	
7V24/6	128	16,1	103	22,1	94	23,5	84	24,2	71	24,2	54	23,1	44	22,1			4A27L	4ME3N.1		30	40	
7V24/7	150	18,8	120	25,8	110	27,5	98	28,3	83	28,3	63	27	51	25,8						37	50	
7V24/8	171	21,5	137	29,4	126	31,4	112	32,3	94	32,3	72	30,8	59	29,5			4A27L	4ME4.1		37	50	
7V24/9	192	24,2	154	33,1	142	35,3	126	36,4	106	36,4	81	34,6	66	33,2						45	60	
7V24/10	214	26,9	171	36,8	157	39,2	140	40,4	118	40,4	90	38,5	73	36,9			4A27L	4ME4.1		45	60	
7V24/11	235	29,6	188	40,5	173	43,1	154	44,4	130	44,4	99	42,4	81	40,6						55	75	
7V24/12	257	32,2	205	44,2	189	47,1	168	48,5	142	48,5	108	46,2	88	44,2			55	75				

Pompe ad asse verticale 6" ÷ 16"

6" ÷ 16" vertical lineshaft pumps
 Pompes à axe vertical 6" ÷ 16"
 Bohrlochwellenpumpen 6" ÷ 16"
 Bombas de eje vertical 6" ÷ 16"

Catalogo generale













General catalogue
 Catalogue général
 Hauptkatalog
 Catálogo general

PRESTAZIONI - PERFORMANCES - CARACTERISTIQUES - LEISTUNGSBEREICH - PRESTACIONES

7V34

Prestazioni
 Performances
 Caractéristiques
 Leistungsbereich
 Prestaciones

Possibili aggiornamenti senza preavviso - Revision possible without prior notice - Mises à jour éventuelles sans préavis - Techn. Änderungen vorbehalten - Posibles actualizaciones sin preaviso

m³/h	0		72		78		84		96		108		120		132		min ⁻¹	Linea d'asse - Lineshaft Ligne d'arbre - Steigleitung Línea de eje	Testata - Drive head Tête de commande Getriebekopf - Cabezal							
	H [m]	P ₂ [kW]	H [m]	P ₂ [kW]	H [m]	P ₂ [kW]	H [m]	P ₂ [kW]	H [m]	P ₂ [kW]	H [m]	P ₂ [kW]	H [m]	P ₂ [kW]	H [m]	P ₂ [kW]			OR	OM	ORM					
Pompa																	2900	Linea d'asse - Lineshaft Ligne d'arbre - Steigleitung Línea de eje								
Pump																										
Pompe																										
Pumpe																										
Bomba																										
7V34/2	47,5	7,6	32	8,9	31	9,1	29,5	9,3	26,5	9,6	23	9,6	19	9,4	13,5	8,9						4A20L	4OR1	4OM1		
7V34/3	71	11,4	48,5	13,3	46,5	13,7	44,5	14	40	14,4	34,5	14,4	28	14,1	20,5	13,3						4A24L	4OR2	4OM2	4ORM2	
7V34/4	95	15,2	64	17,8	62	18,2	59	18,6	53	19,2	46	19,2	37,5	18,8	27	17,7						4A27L	4OR3	4OM3	4ORM35	
7V34/5	118	19	81	22,2	78	22,8	74	23,3	67	23,9	58	24	47	23,6	34	22,2						4OR3*	4OM35	4ORM35**		
7V34/6	142	22,8	97	26,6	93	27,4	89	27,9	80	28,7	69	28,9	56	28,3	40,5	26,6										
7V34/7	166	26,6	113	31,1	109	31,9	104	32,6	93	33,5	81	33,7	66	33	47,5	31										
7V34/8	189	30,4	129	35,5	124	36,5	118	37,2	106	38,3	92	38,5	75	37,7	54	35,5										
7V34/9	213	34,3	145	40	140	41	133	41,9	120	43,1	104	43,3	84	42,4	61	39,9										
7V34/10	236	38,1	161	44,4	155	45,6	148	46,5	133	47,9	115	48,1	94	47,1	68	44,3										
7V34/11	260	41,9	177	48,8	171	50,2	163	51,2	146	52,7	127	52,9	103	51,8	75	48,8										
7V34/12	284	45,7	193	53,3	186	54,7	178	55,8	160	57,5	138	57,7	113	56,5	81	53,2										
7V34/2	38,5	5,5	24,5	6,8	23	6,9	22	7	18,5	7	16,5	6,8	10,5	6,3								2600	Linea d'asse - Lineshaft Ligne d'arbre - Steigleitung Línea de eje			
7V34/3	58	8,3	37	10,1	35	10,3	32,5	10,4	28	10,5	25	10,2	15,5	9,5												
7V34/4	77	11	49	13,5	46,5	13,8	43,5	13,9	37	14	33,5	13,6	20,5	12,7												
7V34/5	96	13,8	62	16,9	58	17,2	55	17,4	46,5	17,5	41,5	17	26	15,8												
7V34/6	115	16,5	74	20,3	70	20,6	65	20,9	56	20,9	50	20,4	31	19												
7V34/7	134	19,3	86	23,7	81	24,1	76	24,4	65	24,4	58	23,8	36	22,2												
7V34/8	154	22	98	27	93	27,5	87	27,8	74	27,9	67	27,2	41,5	25,3												
7V34/9	173	24,8	111	30,4	104	31	98	31,3	83	31,4	75	30,6	46,5	28,5												
7V34/10	192	27,5	123	33,8	116	34,4	109	34,8	93	34,9	83	34	52	31,7												
7V34/11	211	30,3	135	37,2	128	37,8	120	38,3	102	38,4	92	37,4	57	34,8												
7V34/12	230	33	148	40,6	139	41,3	131	41,8	111	41,9	100	40,8	62	38												
7V34/2	31	3,9	18	4,8	16,5	4,8	15	4,8	11,5	4,7	8	4,4					2300	Linea d'asse - Lineshaft Ligne d'arbre - Steigleitung Línea de eje								
7V34/4	62	7,7	36	9,6	33	9,6	30	9,6	23,5	9,4	16	8,7														
7V34/6	93	11,6	54	14,3	49,5	14,5	45	14,5	35	14,1	24	13,1														
7V34/8	124	15,5	72	19,1	66	19,3	60	19,3	47	18,8	32	17,5														
7V34/10	154	19,4	90	23,9	82	24,1	75	24,1	59	23,5	40,5	21,9														
7V34/12	185	23,2	108	28,7	99	28,9	90	28,9	70	28,2	48,5	26,2														
7V34/14	216	27,1	125	33,5	115	33,7	105	33,7	82	32,9	56	30,6														
7V34/16	247	31	143	38,2	132	38,6	120	38,6	94	37,6	64	35														
7V34/18	278	34,9	161	43	148	43,4	135	43,4	105	42,3	73	39,4														
7V34/2	18,5	1,8	7,5	2,1	6	2											1750	Linea d'asse - Lineshaft Ligne d'arbre - Steigleitung Línea de eje								
7V34/4	36,5	3,7	14,5	4,2	12,5	4																				
7V34/6	55	5,5	22	6,2	18,5	6																				
7V34/8	73	7,3	29,5	8,3	24,5	8																				
7V34/10	91	9,2	36,5	10,4	30,5	9,9																				
7V34/12	110	11	44	12,5	37	11,9																				
7V34/14	128	12,8	51	14,6	43	13,9																				
7V34/16	146	14,7	59	16,6	49	15,9																				
7V34/18	164	16,5	66	18,7	55	17,9																				

* Escluso rapporto 1:2 - Except for 1:2 ratio - Excepté rapport 1:2 - Ausgenommen Übersetzung 1:2 - Sin Relación 1:2
 ** Escluso rapporto 1:5,62 - Except for 1:5,62 ratio - Excepté rapport 1:5,62 - Ausgenommen Übersetzung 1:5,62 - Sin Relación 1:5,62

Tolleranze ISO 9906 Grado 3B - Tolerances ISO 9906 Grade 3B - Tolérances ISO 9906 Niveau 3B - Toleranzen ISO 9906 Klasse 3B - Tolerancias ISO 9906 Grado 3B

PRESTAZIONI - PERFORMANCES - CHARACTERISTIQUES - LEISTUNGSBEREICH - PRESTACIONES

7V34

Prestazioni con motore elettrico
Performances with electric motor
Caractéristiques avec moteur électrique
Leistungsbereich mit Elektromotor
Prestaciones con motor eléctrico

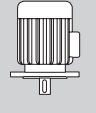
m³/h	0		60		72		84		96		108		120		132		min ⁻¹	Linea d'asse - Lineshaft Ligne d'arbre - Stielgleitung Linea de eje	Testata Drive head Tête de commande Getriebekopf Cabezal 	 kW HP	
	I/s	0	16,7	20	23,3	26,7	30	33,3	36,7	l/min	0	1000	1200	1400	1600	1800				2000	2200
Pompa Pump Pompe Pumpe Bomba	H [m]	P ₂ [kW]	H [m]	P ₂ [kW]	H [m]	P ₂ [kW]	H [m]	P ₂ [kW]	H [m]	P ₂ [kW]	H [m]	P ₂ [kW]	H [m]	P ₂ [kW]	H [m]	P ₂ [kW]					
7V34/2	69	13,9	53	14,9	50	15,4	46,5	16,1	44	16,5	39	16,9	34,5	16,9	29	16,5	3500	4A20L	4ME20.4	22	30
7V34/3	103	20,8	79	22,3	75	23,2	70	24,1	66	24,8	59	25,3	52	25,4	44	24,8			4ME30.1	30	40
7V34/4	137	27,7	106	29,7	100	30,9	93	32,1	88	33,1	78	33,8	69	33,8	58	33,1			4A24L	37	50
7V34/5	172	34,7	132	37,1	125	38,6	117	40,1	110	41,3	98	42,3	87	42,3	73	41,3			4ME4.1	55	75
7V34/6	206	41,6	158	44,6	149	46,3	140	48,2	131	49,6	118	50,7	104	50,8	88	49,6			4A27L	55	75
7V34/7	240	48,5	185	52	174	54	163	56,2	153	57,9	137	59,1	121	59,2	102	57,9			4ME4.3	75	100
7V34/2	47,5	7,6	34,5	8,5	32	8,9	29,5	9,3	26,5	9,6	23	9,6	19	9,4	13,5	8,9			2900	4A20L	4ME20.3
7V34/3	71	11,4	52	12,7	48,5	13,3	44,5	14	40	14,4	34,5	14,4	28	14,1	20,5	13,3	4ME20.4	18,5			25
7V34/4	95	15,2	69	16,9	64	17,8	59	18,6	53	19,2	46	19,2	37,5	18,8	27	17,7	4ME30.1	22			30
7V34/5	118	19	86	21,2	81	22,2	74	23,3	67	23,9	58	24	47	23,6	34	22,2	4ME3N.1	30			40
7V34/6	142	22,8	104	25,4	97	26,6	89	27,9	80	28,7	69	28,9	56	28,3	40,5	26,6	45	60			
7V34/7	166	26,6	121	29,6	113	31,1	104	32,6	93	33,5	81	33,7	66	33	47,5	31	45	60			
7V34/8	189	30,4	138	33,9	129	35,5	118	37,2	106	38,3	92	38,5	75	37,7	54	35,5	4ME4.1	55			75
7V34/9	213	34,3	155	38,1	145	40	133	41,9	120	43,1	104	43,3	84	42,4	61	39,9	4ME4.1	55			75
7V34/10	236	38,1	173	42,3	161	44,4	148	46,5	133	47,9	115	48,1	94	47,1	68	44,3	4A27L	75			100
7V34/11	260	41,9	190	46,6	177	48,8	163	51,2	146	52,7	127	52,9	103	51,8	75	48,8	4ME4.3	75			100
7V34/12	284	45,7	207	50,8	193	53,3	178	55,8	160	57,5	138	57,7	113	56,5	81	53,2	4ME4.3	75			100

Pompe ad asse verticale 6" ÷ 16"

6" ÷ 16" vertical lineshaft pumps
 Pompes à axe vertical 6" ÷ 16"
 Bohrlochwellenpumpen 6" ÷ 16"
 Bombas de eje vertical 6" ÷ 16"

Catalogo generale

General catalogue
 Catalogue général
 Hauptkatalog
 Catálogo general

PRESTAZIONI - PERFORMANCES - CARACTERISTIQUES - LEISTUNGSBEREICH - PRESTACIONES

8V-60.3

Prestazioni
 Performances
 Caractéristiques
 Leistungsbereich
 Prestaciones

Possibili aggiornamenti senza preavviso - Mises à jour éventuelles sans préavis - Techn. Änderungen vorbehalten - Posibles actualizaciones sin preaviso

m³/h	0		30		42		54		60		72		78		90		min ⁻¹	Linea d'asse - Lineshaft Ligne d'arbre - Steigleitung Linea de eje	Testata - Drive head Tête de commande Getriebekopf - Cabezal														
	l/s																		OR	OM	ORM												
l/min	0		500		700		900		1000		1200		1300		1500		Pompa Pump Pompe Pumpe Bomba	H [m]	P ₂ [kW]	H [m]	P ₂ [kW]	H [m]	P ₂ [kW]	H [m]	P ₂ [kW]	H [m]	P ₂ [kW]	H [m]	P ₂ [kW]	H [m]	P ₂ [kW]	H [m]	P ₂ [kW]
8V-60.3/2A	59	4,7	55,5	7,5	54	8,7	51,5	9,8	49,5	10,3	44	11,1	40	11,4	31	11,6																	
8V-60.3/3A	88,5	7	83,5	11,3	81,5	13,1	77,5	14,7	74,5	15,4	66	16,6	60	17	46	17,5	3OR2	3OM2															
8V-60.3/4A	118	9,4	111,5	15	108,5	17,4	103	19,6	99,5	20,6	87,5	22,1	80	22,7	61,5	23,3	3A24L	3OR2	3OM2	3ORM2													
8V-60.3/5A	148	11,7	139,5	18,8	135,5	21,8	129	24,5	124,5	25,7	109,5	27,7	100	28,4	77	29,1		3OR3	3OM3	3ORM35													
8V-60.3/6A	177,5	14	167	22,5	162,5	26,1	155	29,3	149	30,8	131,5	33,2	120	34,1	92,5	34,9	2600	3A20L	3OR1	3OM1	3ORM2												
8V-60.3/7A	207	16,4	195	26,3	190	30,5	180,5	34,2	174	36	153,5	38,7	140,5	39,8	107,5	40,7			3OR2	3OM2													
8V-60.3/2A	47,5	3,4	45	5,7	43,5	6,7	40	7,5	37,5	7,9	31	8,4	26,5	8,5	2300	3A20L			3OR1	3OM1	3ORM2												
8V-60.3/3A	71,5	5,1	67,5	8,6	65	10	60	11,3	56	11,8	46	12,5	40	12,7					3A24L	3OR2		3OM2											
8V-60.3/4A	95	6,8	90	11,4	87	13,4	80	15	75	15,8	61,5	16,7	53	16,9				1750		3A20L	3OR1	3OM1	3ORM2										
8V-60.3/5A	119	8,6	113	14,3	108,5	16,7	100	18,8	93,5	19,7	77	20,9	66,5	21,2					3A24L		3OR2	3OM2											
8V-60.3/6A	142,5	10,3	135,5	17,1	130	20	120	22,6	112,5	23,6	92,5	25,1	80	25,4		1750					3A20L	3OR1	3OM1	3ORM2									
8V-60.3/7A	166,5	12	158	20	152	23,4	140	26,3	131	27,6	108	29,3	93	29,6					3A24L			3OR2	3OM2										
8V-60.3/8A	190	13,7	180,5	22,8	173,5	26,7	160	30,1	150	31,5	123	33,4	106,5	33,8			1750			3A20L		3OR1	3OM1	3ORM2									
8V-60.3/2A	37	2,3	35	4,1	33	4,9	29	5,5	26	5,8	19	5,8	1750	3A24L					3OR2			3OM2											
8V-60.3/3A	56	3,5	52,5	6,2	49,5	7,3	43,5	8,2	39,5	8,7	28,5	8,7			1750				3A20L		3OR1	3OM1	3ORM2										
8V-60.3/4A	74,5	4,7	70	8,3	66	9,7	58	10,9	52,5	11,6	37,5	11,6									3A24L	3OR2		3OM2									
8V-60.3/5A	93	5,9	87,5	10,4	82,5	12,2	72,5	13,7	65,5	14,5	47	14,6						1750		3A20L		3OR1	3OM1	3ORM2									
8V-60.3/6A	111,5	7	105	12,4	99	14,6	87	16,4	78,5	17,3	56,5	17,5		3A24L							3OR2	3OM2											
8V-60.3/7A	130,5	8,2	122,5	14,5	115,5	17	101,5	19,1	92	20,2	66	20,4				1750			3A20L		3OR1	3OM1	3ORM2										
8V-60.3/8A	149	9,4	140	16,6	132	19,4	116	21,8	105	23,1	75,5	23,3		3A24L							3OR2	3OM2											
8V-60.3/9A	167,5	10,5	158	18,6	149	21,9	130,5	24,6	118	26	85	26,2					1750			3A20L	3OR1	3OM1	3ORM2										
8V-60.3/10A	186	11,7	175,5	20,7	165,5	24,3	145	27,3	131	28,9	94,5	29,1	3A24L	3OR2							3OM2												
8V-60.3/11A	205	12,9	193	22,8	182	26,7	159,5	30	144	31,8	103,5	32		1750	3A20L				3OR1		3OM1	3ORM2											
8V-60.3/2A	22	1,1	19,5	2,2	16,5	2,5	11,5	2,6	1750	3A20L	3OR1	3OM1	3ORM2																				
8V-60.3/4A	43,5	2,2	39	4,3	33,5	5	23	5,3			3A24L	3OR2						3OM2															
8V-60.3/6A	65,5	3,3	58,5	6,5	50	7,5	34,5	7,9				1750	3A20L					3OR1	3OM1	3ORM2													
8V-60.3/8A	87	4,4	78	8,6	67	10	46	10,6			3A24L				3OR2	3OM2																	
8V-60.3/10A	109	5,5	97,5	10,8	83,5	12,5	57,5	13,2		1750					3A20L	3OR1		3OM1	3ORM2														
8V-60.3/12A	130,5	6,6	117	13	100	15	69	15,8			3A24L					3OR2	3OM2																
8V-60.3/14A	152,5	7,7	136,5	15,1	117	17,5	80,5	18,5					1750			3A20L	3OR1	3OM1	3ORM2														
8V-60.3/16A	174	8,8	156	17,3	133,5	20	92	21,1			3A24L			3OR2			3OM2																
8V-60.3/18A	196	9,9	175,5	19,4	150,5	22,5	103,5	23,8	1750					3A20L	3OR1		3OM1	3ORM2															
											3A24L				3OR2		3OM2																

PRESTAZIONI - PERFORMANCES - CHARACTERISTIQUES - LEISTUNGSBEREICH - PRESTACIONES

8V-60.3

Prestazioni con motore elettrico
Performances with electric motor
Caractéristiques avec moteur électrique
Leistungsbereich mit Elektromotor
Prestaciones con motor eléctrico

m³/h	0		42		54		60		72		84		90		102		min ⁻¹	Linea d'asse - Lineshaft Ligne d'arbre - Steigleitung Linea de eje	Testata Drive head Tête de commande Getriebekopf Cabezal ME	kW		HP	
	H [m]	P ₂ [kW]	H [m]	P ₂ [kW]	H [m]	P ₂ [kW]	H [m]	P ₂ [kW]	H [m]	P ₂ [kW]	H [m]	P ₂ [kW]	H [m]	P ₂ [kW]	H [m]	P ₂ [kW]							
Pompa Pump Pompe Pumpe Bomba																							
8V-60.3/1B	41	4,1	37,5	6,4	36,5	7,3	35,5	7,7	33,5	8,4	30	8,9	27,5	9	22	9,1	3500	3A20L	3ME20.3	11	15		
8V-60.3/2B	81,5	8,3	74,5	12,8	72,5	14,5	71	15,3	67	16,7	60	17,7	55	18	43,5	18,1			3ME20.4	22	30		
8V-60.3/3C	111,5	11	103,5	17,7	99,5	19,9	97	20,9	90	22,7	78,5	23,9	71,5	24,3	55	24,4			3ME30.1	30	40		
8V-60.3/4C	148,5	14,7	138,5	23,6	133	26,5	129,5	27,8	120	30,2	105	31,8	95,5	32,4	73,5	32,5			3ME3N.1	45	60		
8V-60.3/4AB	168	16,5	155	26,7	151	30,2	148	31,9	140	34,9	126	37,2	116,5	37,9	94,5	38,5		3A24L	3ME4.1	55	75		
8V-60.3/5C	186	18,4	173	29,5	166	33,1	161,5	34,8	150	37,8	131	39,8	119,5	40,5	92	40,6			3ME4.1	55	75		
8V-60.3/5B	204	20,7	187	32,1	181,5	36,3	178	38,3	167,5	41,8	149,5	44,4	138	45,1	109	45,4							
8V-60.3/1C	25,5	2,1	23	3,6	21,5	4	20,5	4,2	17,5	4,5	13	4,5	10,5	4,5				2900	3A20L	3ME20.2	5,5	7,5	
8V-60.3/1A	29,5	2,3	27	4,4	26	4,9	25	5,1	22	5,5	18	5,8	15,5	5,8			3ME20.2			7,5	10		
8V-60.3/2C	51	4,1	46,5	7,2	43	8	41	8,4	34,5	8,9	26	9,1	21	9			3ME20.3			11	15		
8V-60.3/2A	59	4,7	54	8,7	51,5	9,8	49,5	10,3	44	11,1	35,5	11,6	31	11,6			3ME20.3			15	20		
8V-60.3/3B	83,5	6,8	75,5	11,8	71	13,3	68	13,9	59,5	14,9	47	15,4	39,5	15,4			3ME20.4		18,5	25			
8V-60.3/4C	102	8,3	92,5	14,4	86	16,1	82	16,8	69	17,8	52	18,2	42	18			3ME20.4		22	30			
8V-60.3/5B	139,5	11,3	126	19,7	118,5	22,1	113,5	23,2	99	24,9	78	25,7	66	25,7			3A24L		3ME30.1	30	40		
8V-60.3/6B	167	13,6	151	23,6	142,5	26,5	136,5	27,8	118,5	29,9	94	30,8	79	30,8					3ME30.1	37	50		
8V-60.3/7AB	201	16,1	183	29	173,5	32,6	166,5	34,2	146	36,8	117,5	38,2	100	38,3			3A24L	3ME3N.1	45	60			
8V-60.3/8B	223	18,1	201	31,4	190	35,4	182	37,1	158	39,8	125	41,1	105,5	41				3ME3N.1	45	60			



Pompe ad asse verticale 6" ÷ 16"

6" ÷ 16" vertical lineshaft pumps
 Pompes à axe vertical 6" ÷ 16"
 Bohrlochwellenpumpen 6" ÷ 16"
 Bombas de eje vertical 6" ÷ 16"

Catalogo generale

General catalogue
 Catalogue général
 Hauptkatalog
 Catálogo general

PRESTAZIONI - PERFORMANCES - CARACTERISTIQUES - LEISTUNGSBEREICH - PRESTACIONES

8V-60.4

Prestazioni
 Performances
 Caractéristiques
 Leistungsbereich
 Prestaciones

Possibili aggiornamenti senza preavviso - Revision possible without prior notice - Mises à jour éventuelles sans préavis - Techn. Änderungen vorbehalten - Posibles actualizaciones sin preaviso

m³/h	0		30		42		54		60		72		78		90		min ⁻¹	Linea d'asse - Lineshaft Ligne d'arbre - Steigleitung Linea de eje	Testata - Drive head Tête de commande Getriebekopf - Cabezal														
	l/s																		OR	OM	ORM												
l/min	0		500		700		900		1000		1200		1300		1500		Pompa Pump Pompe Pumpe Bomba	H [m]	P ₂ [kW]	H [m]	P ₂ [kW]	H [m]	P ₂ [kW]	H [m]	P ₂ [kW]	H [m]	P ₂ [kW]	H [m]	P ₂ [kW]	H [m]	P ₂ [kW]	H [m]	P ₂ [kW]
8V-60.4/2A	59	4,7	55,5	7,5	54	8,7	51,5	9,8	49,5	10,3	44	11,1	40	11,4	31	11,6																	
8V-60.4/3A	88,5	7	83,5	11,3	81,5	13,1	77,5	14,7	74,5	15,4	66	16,6	60	17	46	17,5	4OR2	4OM2															
8V-60.4/4A	118	9,4	111,5	15	108,5	17,4	103	19,6	99,5	20,6	87,5	22,1	80	22,7	61,5	23,3	4OR3	4OM3	4ORM35														
8V-60.4/5A	148	11,7	139,5	18,8	135,5	21,8	129	24,5	124,5	25,7	109,5	27,7	100	28,4	77	29,1	4A24L	4OR2	4OM2														
8V-60.4/6A	177,5	14	167	22,5	162,5	26,1	155	29,3	149	30,8	131,5	33,2	120	34,1	92,5	34,9	4A27L	4OR3	4OM3	4ORM35													
8V-60.4/7A	207	16,4	195	26,3	190	30,5	180,5	34,2	174	36	153,5	38,7	140,5	39,8	107,5	40,7	2600	4A20L	4OR1	4OM1	4ORM2												
8V-60.4/8A	236,5	18,7	223	30	217	34,8	206,5	39,1	199	41,1	175,5	44,2	160,5	45,4	123	46,6			4OR2	4OM2													
8V-60.4/2A	47,5	3,4	45	5,7	43,5	6,7	40	7,5	37,5	7,9	31	8,4	26,5	8,5					4OR3	4OM3	4ORM35												
8V-60.4/3A	71,5	5,1	67,5	8,6	65	10	60	11,3	56	11,8	46	12,5	40	12,7					4OR1	4OM1	4ORM2												
8V-60.4/4A	95	6,8	90	11,4	87	13,4	80	15	75	15,8	61,5	16,7	53	16,9			4OR2	4OM2															
8V-60.4/5A	119	8,6	113	14,3	108,5	16,7	100	18,8	93,5	19,7	77	20,9	66,5	21,2			4OR3	4OM3	4ORM35														
8V-60.4/6A	142,5	10,3	135,5	17,1	130	20	120	22,6	112,5	23,6	92,5	25,1	80	25,4			2300	4A20L	4OR1	4OM1	4ORM2												
8V-60.4/7A	166,5	12	158	20	152	23,4	140	26,3	131	27,6	108	29,3	93	29,6					4OR2	4OM2													
8V-60.4/8A	190	13,7	180,5	22,8	173,5	26,7	160	30,1	150	31,5	123	33,4	106,5	33,8					4OR3	4OM3	4ORM35												
8V-60.4/9A	214	15,4	203	25,7	195	30,1	180,5	33,8	168,5	35,5	138,5	37,6	120	38,1					4OR1	4OM1	4ORM2												
8V-60.4/10A	237,5	17,1	225,5	28,5	217	33,4	200,5	37,6	187,5	39,4	154	41,8	133	42,3			4OR2	4OM2															
8V-60.4/2A	37	2,3	35	4,1	33	4,9	29	5,5	26	5,8	19	5,8					4OR3	4OM3	4ORM35														
8V-60.4/3A	56	3,5	52,5	6,2	49,5	7,3	43,5	8,2	39,5	8,7	28,5	8,7					1750	4A20L	4OR1	4OM1	4ORM2												
8V-60.4/4A	74,5	4,7	70	8,3	66	9,7	58	10,9	52,5	11,6	37,5	11,6							4OR2	4OM2													
8V-60.4/5A	93	5,9	87,5	10,4	82,5	12,2	72,5	13,7	65,5	14,5	47	14,6							4OR3	4OM3	4ORM35												
8V-60.4/6A	111,5	7	105	12,4	99	14,6	87	16,4	78,5	17,3	56,5	17,5							4OR1	4OM1	4ORM2												
8V-60.4/7A	130,5	8,2	122,5	14,5	115,5	17	101,5	19,1	92	20,2	66	20,4					4OR2	4OM2															
8V-60.4/8A	149	9,4	140	16,6	132	19,4	116	21,8	105	23,1	75,5	23,3					4OR3	4OM3	4ORM35														
8V-60.4/9A	167,5	10,5	158	18,6	149	21,9	130,5	24,6	118	26	85	26,2					1750	4A20L	4OR1	4OM1	4ORM2												
8V-60.4/10A	186	11,7	175,5	20,7	165,5	24,3	145	27,3	131	28,9	94,5	29,1							4OR2	4OM2													
8V-60.4/11A	205	12,9	193	22,8	182	26,7	159,5	30	144	31,8	103,5	32							4OR3	4OM3	4ORM35												
8V-60.4/12A	223,5	14	210,5	24,8	198,5	29,2	174	32,8	157,5	34,7	113	34,9							4OR1	4OM1	4ORM2												
8V-60.4/13A	242	15,2	228	26,9	215	31,6	189	35,5	170,5	37,6	122,5	37,8					4OR2	4OM2															
8V-60.4/2A	22	1,1	19,5	2,2	16,5	2,5	11,5	2,6									1750	4A24L	4OR1	4OM1	4ORM2												
8V-60.4/4A	43,5	2,2	39	4,3	33,5	5	23	5,3											4OR2	4OM2													
8V-60.4/6A	65,5	3,3	58,5	6,5	50	7,5	34,5	7,9											4OR3	4OM3	4ORM35												
8V-60.4/8A	87	4,4	78	8,6	67	10	46	10,6											4OR1	4OM1	4ORM2												
8V-60.4/10A	109	5,5	97,5	10,8	83,5	12,5	57,5	13,2									4OR2	4OM2															
8V-60.4/12A	130,5	6,6	117	13	100	15	69	15,8									4OR3	4OM3	4ORM35														
8V-60.4/14A	152,5	7,7	136,5	15,1	117	17,5	80,5	18,5									4OR1	4OM1	4ORM2														
8V-60.4/16A	174	8,8	156	17,3	133,5	20	92	21,1									4OR2	4OM2															
8V-60.4/18A	196	9,9	175,5	19,4	150,5	22,5	103,5	23,8									4OR3	4OM3	4ORM35														

PRESTAZIONI - PERFORMANCES - CHARACTERISTIQUES - LEISTUNGSBEREICH - PRESTACIONES

8V-60.4

Prestazioni con motore elettrico
Performances with electric motor
Caractéristiques avec moteur électrique
Leistungsbereich mit Elektromotor
Prestaciones con motor eléctrico

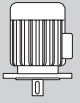

m³/h	0		42		54		60		72		84		90		102		min ⁻¹	Linea d'asse - Lineshaft Ligne d'arbre - Steigleitung Linea de eje	Testata Drive head Tête de commande Getriebekopf Cabezal ME 		
	H [m]	P ₂ [kW]	H [m]	P ₂ [kW]	H [m]	P ₂ [kW]	H [m]	P ₂ [kW]	H [m]	P ₂ [kW]	H [m]	P ₂ [kW]	H [m]	P ₂ [kW]	H [m]	P ₂ [kW]				kW	HP
Pompa Pump Pompe Pumpe Bomba																					
8V-60.4/1B	41	4,1	37,5	6,4	36,5	7,3	35,5	7,7	33,5	8,4	30	8,9	27,5	9	22	9,1	3500	4A20L	4ME20.3	11	15
8V-60.4/2B	81,5	8,3	74,5	12,8	72,5	14,5	71	15,3	67	16,7	60	17,7	55	18	43,5	18,1			4ME20.4	22	30
8V-60.4/3C	111,5	11	103,5	17,7	99,5	19,9	97	20,9	90	22,7	78,5	23,9	71,5	24,3	55	24,4			4ME30.1	30	40
8V-60.4/4C	148,5	14,7	138,5	23,6	133	26,5	129,5	27,8	120	30,2	105	31,8	95,5	32,4	73,5	32,5			4ME3N.1	37	50
8V-60.4/4AB	168	16,5	155	26,7	151	30,2	148	31,9	140	34,9	126	37,2	116,5	37,9	94,5	38,5		4A24L	4ME4.1	45	60
8V-60.4/5C	186	18,4	173	29,5	166	33,1	161,5	34,8	150	37,8	131	39,8	119,5	40,5	92	40,6			4ME4.1	55	75
8V-60.4/5B	204	20,7	187	32,1	181,5	36,3	178	38,3	167,5	41,8	149,5	44,4	138	45,1	109	45,4			4ME4.1	55	75
8V-60.4/6BC	234	23,4	216	36,9	208,5	41,6	203,5	43,9	190,5	47,7	168,5	50,5	154,5	51,3	120,5	51,6			4A27L	4ME4.3	75
8V-60.4/1C	25,5	2,1	23	3,6	21,5	4	20,5	4,2	17,5	4,5	13	4,5	10,5	4,5			2900	4A20L	4ME20.2	5,5	7,5
8V-60.4/1A	29,5	2,3	27	4,4	26	4,9	25	5,1	22	5,5	18	5,8	15,5	5,8					4ME20.2	7,5	10
8V-60.4/2C	51	4,1	46,5	7,2	43	8	41	8,4	34,5	8,9	26	9,1	21	9					4ME20.3	11	15
8V-60.4/2A	59	4,7	54	8,7	51,5	9,8	49,5	10,3	44	11,1	35,5	11,6	31	11,6					4ME20.3	15	20
8V-60.4/3B	83,5	6,8	75,5	11,8	71	13,3	68	13,9	59,5	14,9	47	15,4	39,5	15,4				4ME20.3	18,5	25	
8V-60.4/4C	102	8,3	92,5	14,4	86	16,1	82	16,8	69	17,8	52	18,2	42	18				4ME20.4	22	30	
8V-60.4/5B	139,5	11,3	126	19,7	118,5	22,1	113,5	23,2	99	24,9	78	25,7	66	25,7				4ME20.4	22	30	
8V-60.4/6B	167	13,6	151	23,6	142,5	26,5	136,5	27,8	118,5	29,9	94	30,8	79	30,8				4ME30.1	30	40	
8V-60.4/7AB	201	16,1	183	29	173,5	32,6	166,5	34,2	146	36,8	117,5	38,2	100	38,3			4A24L	4ME3N.1	37	50	
8V-60.4/8B	223	18,1	201	31,4	190	35,4	182	37,1	158	39,8	125	41,1	105,5	41				4ME3N.1	45	60	
8V-60.4/8A	236,5	18,7	217	34,8	206,5	39,1	199	41,1	175,5	44,2	143	46,2	123	46,6			4A27L	4ME4.1	55	75	

Possibili aggiornamenti senza preavviso - Revision possible without prior notice - Mises à jour éventuelles sans préavis - Techn. Änderungen vorbehalten - Posibles actualizaciones sin preaviso

PRESTAZIONI - PERFORMANCES - CHARACTERISTIQUES - LEISTUNGSBEREICH - PRESTACIONES

8V-85.4

Prestazioni
Performances
Caractéristiques
Leistungsbereich
Prestaciones

m³/h	0		48		60		72		84		96		114		132		min ⁻¹	Linea d'asse - Lineshaft Ligne d'arbre - Steigleitung Linea de eje	Testata Drive head Tête de commande Getriebekopf Cabezal ME	 kW HP												
	l/s																															
l/min	0		800		1000		1200		1400		1600		1900		2200		H [m]	P ₂ [kW]	H [m]	P ₂ [kW]	H [m]	P ₂ [kW]	H [m]	P ₂ [kW]	H [m]	P ₂ [kW]	H [m]	P ₂ [kW]	H [m]	P ₂ [kW]	H [m]	P ₂ [kW]
Pompa Pump Pompe Pumpe Bomba	H	P ₂	H	P ₂	H	P ₂	H	P ₂	H	P ₂	H	P ₂	H	P ₂	H	P ₂																
8V-85.4/1A	39	6,6	31	7,4	30	7,7	28,5	8	27	8,2	25	8,4	21	8,5	15,5	8,2	3500	4A20L	4ME20.3	11	15		kW	HP								
8V-85.4/2C	69	12,1	53	12,5	50,5	12,8	47,5	13,1	44	13,3	40	13,3	31,5	12,8	21	11,8			4ME20.4	18,5	25											
8V-85.4/2AB	75,5	12,9	60	14,2	57,5	14,7	54,5	15,2	51,5	15,6	47,5	15,9	39	15,8	29	15			4ME2N.1	22	30											
8V-85.4/2A	78	13,2	62,5	14,8	59,5	15,4	57	16	53,5	16,5	50	16,4	42	14,9	31,5	16,4			4ME30.1	30	40											
8V-85.4/3A	116,5	19,8	93,5	22,2	89,5	23n1	85,5	24	80,5	24,7	74,5	25,3	62,5	25,4	47	24,5			4ME3N.1	45	60											
8V-85.4/4AB	151	25,8	120	28,4	115	29,5	109	30,5	102,5	31,3	94,5	31,8	78,5	31,6	57,5	30,1			4ME4.1	55	75											
8V-85.4/5B	183	31,5	145	34	138	35,2	130,5	36,2	122	37	112	37,4	91,5	36,8	66	34,3			4ME4.3	75	100											
8V-85.4/6B	220	37,8	173,5	40,8	165,5	42,2	156,5	43,4	146,5	44,4	134	44,8	110	44,1	79	41,2			4ME4.3	75	100											
8V-85.4/6A	233,5	39,7	187	44,3	179	46,2	170,5	47,9	161	49,4	149,5	50,5	125,5	50,8	94	49,1			4ME4.3	75	100											
8V-85.4/7A	272	46,3	218	51,7	208,5	53,9	199	55,9	188	57,7	174	58,9	146,5	59,3	110	57,3			4ME4.3	75	100											
8V-85.4/8AB	302	51,6	240,5	56,8	229,5	58,9	218	60,9	205	62,6	189	63,6	157	63,3	115,5	60,2	4ME4.3	75	100													
8V-85.4/1C	24	3,4	17,5	3,6	16,5	3,7	15	3,8	13	3,7	10,5	3,6	6	3,1			2900	4A20L	4ME20.1	4	5,5		kW	HP								
8V-85.4/1A	27	3,8	21	4,3	19,5	4,5	18	4,7	16,5	4,8	14	4,8	9,5	4,5					4ME20.2	5,5	7,5											
8V-85.4/2C	47,5	6,8	35,5	7,2	33	7,4	29,5	7,5	26	7,4	21,5	7,2	12,5	6,2					4ME20.3	11	15											
8V-85.4/2BC	49	7	37	7,5	34,5	7,8	31,5	8	27,5	7,9	23	7,7	14	6,8					4ME20.3	11	15											
8V-85.4/2A	53,5	7,6	41,5	8,6	39,5	9	36,5	9,4	32,5	9,6	28	9,5	19,5	9					4ME20.3	15	20											
8V-85.4/3B	75,5	10,7	58	11,9	54	12,3	49,5	12,6	44	12,7	37	12,4	24	11,2					4ME20.3	18,5	25											
8V-85.4/4BC	98	14	74	15,1	69	15,6	62,5	15,9	55	15,9	46	15,4	28	13,6					4ME20.4	22	30											
8V-85.4/5C	119	17,1	88,5	18	82	18,5	74	18,8	65	18,6	53	17,9	31	15,4					4ME20.4	22	30											
8V-85.4/6B	151,5	21,5	115,5	23,7	108	24,5	99	25,2	88	25,3	74	24,8	47,5	22,4					4ME30.1	30	40											
8V-85.4/7AB	182,5	25,9	140,5	28,9	132	30,1	121,5	31,1	108,5	31,5	92,5	31,2	62	28,8					4ME30.1	37	50											
8V-85.4/8A	215	30,5	167	34,6	157	36,2	145,5	37,7	130,5	38,2	112,5	38,2	77,5	36			4ME3N.1	45	60													
8V-85.4/10AB	260,5	37	201	41,4	188,5	43,1	173,5	44,4	155	45	132	44,6	88,5	41,2			4ME4.1	55	75													
8V-85.4/12A	322,5	45,7	250,5	51,8	235,5	54,2	218	56,2	196	57,4	169	57,2	116,5	54			4ME4.3	75	100													

Pompe ad asse verticale 6" ÷ 16"

6" ÷ 16" vertical lineshaft pumps

Pompes à axe vertical 6" ÷ 16"

Bohrlochwellenpumpen 6" ÷ 16"

Bombas de eje vertical 6" ÷ 16"

Catalogo generale

General catalogue

Catalogue général

Hauptkatalog

Catálogo general

PRESTAZIONI - PERFORMANCES - CARACTERISTIQUES - LEISTUNGSBEREICH - PRESTACIONES

8V-110.5

Prestazioni
Performances
Caractéristiques
Leistungsbereich
Prestaciones

m³/h	0		48		60		78		90		108		126		144		min ⁻¹	Linea d'asse - Lineshaft Ligne d'arbre - Stielleitung Linha de eje	Testata - Drive head Tête de commande Getriebekopf - Cabezal				
	H [m]	P ₂ [kW]	H [m]	P ₂ [kW]	H [m]	P ₂ [kW]	H [m]	P ₂ [kW]	H [m]	P ₂ [kW]	H [m]	P ₂ [kW]	H [m]	P ₂ [kW]	H [m]	P ₂ [kW]			OR	OM	ORM		
0	0		13,3		16,7		21,6		25		30		35		40		Pompa Pump Pompe Pumpe Bomba	Linea d'asse - Lineshaft Ligne d'arbre - Stielleitung Linha de eje	Testata - Drive head Tête de commande Getriebekopf - Cabezal				
0	0		800		1000		1300		1500		1800		2100		2400				OR	OM	ORM		
8V-110.5/2A	51,5	8,7	47	11,2	45,5	11,9	44	12,9	42	13,5	37,5	14,2	32,5	14,4	25,5	14,2	2900	5A24L	50R1	50M1	50RM2		
8V-110.5/3A	77,5	13,1	70,5	16,7	68,5	17,9	65,5	19,4	62,5	20,3	56,5	21,3	48,5	21,7	38	21,2			50R2	50M2	50RM2		
8V-110.5/4A	103,5	17,4	93,5	22,3	91,5	23,8	87,5	25,9	83,5	27,1	75,5	28,4	64,5	28,9	51	28,3			50R3	50M3	50RM35		
8V-110.5/5A	129,5	21,8	117	27,9	114,5	29,8	109,5	32,4	104,5	33,9	94	35,5	80,5	36,1	63,5	35,4			50R3*	50M35	50RM35**		
8V-110.5/6A	155	26,1	140,5	33,5	137	35,7	131,5	38,8	125,5	40,6	113	42,5	97	43,3	76,5	42,5			5A27L	50R3	50M35	50RM35**	
8V-110.5/7A	181	30,5	164	39,1	160	41,7	153	45,3	146	47,4	131,5	49,6	113	50,5	89	49,6			5A30L				
8V-110.5/8A	207	34,8	187,5	44,6	183	47,6	175	51,8	167	54,2	150,5	56,7	129	57,8	102	56,6							
8V-110.5/9A	232,5	39,2	211	50,2	205,5	53,6	197	58,2	188	60,9	169,5	63,8	145,5	65	114,5	63,7							
8V-110.5/2A	41,5	6,3	36,5	8,2	35,5	8,8	33,5	9,6	31,5	10	27,5	10,3	22	10,2				2600	5A24L	50R1	50M1	50RM2	
8V-110.5/3A	62,5	9,4	55	12,4	53,5	13,2	50	14,4	47,5	15,1	41,5	15,5	32,5	15,3						50R2	50M2	50RM2	
8V-110.5/4A	83	12,5	73	16,5	71	17,6	67	19,2	63	20,1	55	20,7	43,5	20,4						50R3	50M3	50RM35	
8V-110.5/5A	104	15,7	91,5	20,6	89	22,1	83,5	24,1	79	25,1	69	25,9	54,5	25,5						5A27L	50R3	50M35	50RM35
8V-110.5/6A	124,5	18,8	109,5	24,7	106,5	26,5	100	28,9	94,5	30,1	82,5	31	65,5	30,5			5A30L			50R3*	50M35	50RM35**	
8V-110.5/7A	145,5	21,9	128	28,8	124,5	30,9	117	33,7	110,5	35,1	96,5	36,2	76,5	35,6									
8V-110.5/8A	166	25	146,5	33	142	35,3	133,5	38,5	126	40,2	110,5	41,4	87	40,7									
8V-110.5/9A	187	28,2	164,5	37,1	160	39,7	150	43,3	142	45,2	124	46,5	98	45,8									
8V-110.5/10	207,5	31,3	183	41,2	177,5	44,1	167	48,1	157,5	50,2	138	51,7	109	50,9									
8V-110.5/11	228,5	34,4	201	45,3	195,5	48,5	183,5	52,9	173,5	55,2	151,5	56,9	120	56									
8V-110.5/12	249	37,6	219,5	49,4	213	52,9	200,5	57,7	189	60,2	165,5	62	131	61,1									
8V-110.5/2A	32,5	4,3	28	5,9	27	6,4	25	6,9	23	7,1	18	7,1	11,5	6,7			2300		5A24L	50R1	50M1	50RM2	
8V-110.5/4A	65	8,7	56	11,8	54	12,7	49,5	13,8	45,5	14,2	36,5	14,3	23,5	13,4				50R2		50M2	50RM2		
8V-110.5/6A	97,5	13	84	17,8	81	19,1	74,5	20,7	68,5	21,4	54,5	21,4	35	20				5A27L		50R3	50M3	50RM35	
8V-110.5/8A	130	17,4	112,5	23,7	108	25,4	99,5	27,6	91	28,5	72,5	28,6	46,5	26,7				5A30L		50R3*	50M35	50RM35**	
8V-110.5/10A	162,5	21,7	140,5	29,6	135	31,8	124	34,5	114	35,6	90,5	35,7	58	33,4									
8V-110.5/12A	195	26	168,5	35,5	162	38,2	149	41,4	136,5	42,7	109	42,8	70	40,1									
8V-110.5/14A	227,5	30,4	196,5	41,4	189	44,5	174	48,3	159,5	49,8	127	50	81,5	46,8									
8V-110.5/2A	19	2	15,5	2,9	14,5	3,1	11,5	3,2	8,5	3,1								1750	5A24L	50R1	50M1	50RM2	
8V-110.5/4A	37,5	3,9	31	5,8	29	6,2	23	6,4	17	6,2										50R2	50M2	50RM2	
8V-110.5/6A	56,5	5,9	46,5	8,7	43	9,3	34,5	9,7	25,5	9,4													
8V-110.5/8A	75,5	7,8	62	11,6	57,5	12,4	46	12,9	34	12,5													
8V-110.5/10A	94,5	9,8	77,5	14,5	72	15,5	57,5	16,1	42,5	15,6													
8V-110.5/12A	113	11,8	93	17,4	86,5	18,6	69	19,3	51	18,7													
8V-110.5/14A	132	13,7	109	20,3	100,5	21,7	80,5	22,5	59,5	21,8													
8V-110.5/16A	151	15,7	124,5	23,2	115	24,8	92	25,8	68	25													
8V-110.5/18A	169,5	17,6	140	26,1	129,5	27,9	103,5	29	76,5	28,1													
8V-110.5/20A	188,5	19,6	155,5	29	144	31	115	32,2	85	31,2													

* Escluso rapporto 1:2 - Except for 1:2 ratio - Excepté rapport 1:2 - Ausgenommen Übersetzung 1:2 - Sin Relación 1:2



** Escluso rapporto 1:5,62 - Except for 1:5,62 ratio - Excepté rapport 1:5,62 - Ausgenommen Übersetzung 1:5,62 - Sin Relación 1:5,62

Tolleranze ISO 9906 Grado 3B - Tolerances ISO 9906 Grade 3B - Tolérances ISO 9906 Niveau 3B - Toleranzen ISO 9906 Klasse 3B - Tolerancias ISO 9906 Grado 3B

PRESTAZIONI - PERFORMANCES - CARACTERISTIQUES - LEISTUNGSBEREICH - PRESTACIONES

8V-110.5

Prestazioni
Performances
Caractéristiques
Leistungsbereich
Prestaciones

m³/h	0		60		78		90		108		126		144		168		min⁻¹	Linea d'asse - Lineshaft Ligne d'arbre - Stängelleitung Linea de eje	Testata Drive head Tête de commande Getriebekopf Cabezal ME	 kW HP	
	H [m]	P₂ [kW]	H [m]	P₂ [kW]	H [m]	P₂ [kW]	H [m]	P₂ [kW]	H [m]	P₂ [kW]	H [m]	P₂ [kW]	H [m]	P₂ [kW]	H [m]	P₂ [kW]					
l/s	0		16,7		21,6		25		30		35		40		46,6		Pompa Pump Pompe Pumpe Bomba		kW	HP	
l/min	0		1000		1300		1500		1800		2100		2400		2800						
8V-110.5/1A	37,5	7,6	34	9,8	32,5	10,7	32	11,2	30,5	11,9	28	12,4	25,5	12,7	20	12,6	3500	5A24L	5ME20.3	15	20
8V-110.5/2A	75,5	15,2	67,5	19,7	65,5	21,3	64	22,4	61	23,8	56,5	24,8	50,5	25,4	40	25,1			5ME30.2	30	40
8V-110.5/3C	102,5	21,6	91,5	26,6	88	28,5	85,5	29,7	81	31,2	74,5	32,2	65,5	32,6	50,5	31,8			5ME3N.2	45	60
8V-110.5/3A	113	22,9	101,5	29,5	98	32	96	33,6	91	35,7	84,5	37,3	76	38,1	60	37,7			5ME4.2	55	75
8V-110.5/4B	144	30,2	127,5	37,2	123,5	40	120	41,8	114	44,1	105,5	45,8	94	46,6	73	45,8			5A27L	75	100
8V-110.5/5A	188,5	38,1	169	49,2	163,5	53,3	160	56	152	59,5	141	62,1	126,5	63,5	100,5	62,8			5A30L	90	125
8V-110.5/6A	226	45,7	202,5	59	196,5	64	192	67,1	182,5	71,3	169,5	74,5	152	76,2	120,5	75,3	2900	5A24L	5ME20.3	7,5	10
8V-110.5/1B	24,5	4,3	21	5,7	20	6,1	19,5	6,4	17,5	6,7	15	6,7	11,5	6,4					5ME20.4	15	20
8V-110.5/2B	49,5	8,6	42	11,3	40,5	12,3	38,5	12,8	35	13,3	30	13,4	23	12,8					5ME30.2	22	30
8V-110.5/3BC	72,5	12,7	62,5	16,5	59,5	17,8	56,5	18,5	50,5	19,2	43	19,3	33,5	18,6					5ME3N.2	30	40
8V-110.5/4BC	96,5	16,9	83	21,9	79	23,7	75	24,7	67,5	25,6	57,5	25,8	44,5	24,8					5ME4.2	37	50
8V-110.5/5BC	120,5	21,1	104	27,4	99	29,6	94	30,9	84,5	32,1	72	32,2	55,5	31					5ME4.4	45	60
8V-110.5/6BC	145	25,4	125	32,9	118,5	35,6	113	37	101,5	38,5	86,5	38,6	66,5	37,2						55	75
8V-110.5/7BC	169	29,6	145,5	38,4	138,5	41,5	131,5	43,2	118,5	44,9	100,5	45,1	77,5	43,4						75	100
8V-110.5/8A	207	34,8	183	47,6	175	51,8	167	54,2	150,5	56,7	129	57,8	102	56,6						75	100
8V-110.5/9AB	227,5	38,9	198	52,2	189	56,7	181	59,2	163,5	61,8	140	62,6	109,5	60,7						90	125
8V-110.5/10A	258,5	43,5	228,5	59,5	219	64,7	209	67,7	188	70,9	161,5	72,2	127,5	70,8						90	125
8V-110.5/11AB	278	47,5	242	63,8	231	69,3	221	72,4	199,5	75,6	171	76,5	134	74,2				90	125		

Pompe ad asse verticale 6" ÷ 16"

6" ÷ 16" vertical lineshaft pumps

Pompes à axe vertical 6" ÷ 16"

Bohrlochwellenpumpen 6" ÷ 16"

Bombas de eje vertical 6" ÷ 16"

Catalogo generale

General catalogue

Catalogue général

Hauptkatalog

Catálogo general

PRESTAZIONI - PERFORMANCES - CARACTERISTIQUES - LEISTUNGSBEREICH - PRESTACIONES

8V-140.5

Prestazioni
Performances
Caractéristiques
Leistungsbereich
Prestaciones

m³/h	0		72		96		120		144		168		180		192		min ⁻¹	Linea d'asse - Lineshaft Ligne d'arbre - Stielleitung Linea de eje	Testata - Drive head Tête de commande Getriebekopf - Cabezal		
	H [m]	P ₂ [kW]	H [m]	P ₂ [kW]	H [m]	P ₂ [kW]	H [m]	P ₂ [kW]	H [m]	P ₂ [kW]	H [m]	P ₂ [kW]	H [m]	P ₂ [kW]	H [m]	P ₂ [kW]			OR	OM	ORM
0	0		20		26,7		33,3		40		46,6		50		53,3		Pompa Pump Pompe Pumpe Bomba	Linea d'asse - Lineshaft Ligne d'arbre - Stielleitung Linea de eje	Testata - Drive head Tête de commande Getriebekopf - Cabezal		
l/s	0		20		26,7		33,3		40		46,6		50		53,3				Pompa Pump Pompe Pumpe Bomba	Linea d'asse - Lineshaft Ligne d'arbre - Stielleitung Linea de eje	Testata - Drive head Tête de commande Getriebekopf - Cabezal
l/min	0		1200		1600		2000		2400		2800		3000		3200		Pompa Pump Pompe Pumpe Bomba	Linea d'asse - Lineshaft Ligne d'arbre - Stielleitung Linea de eje			Testata - Drive head Tête de commande Getriebekopf - Cabezal
l/min	0		1200		1600		2000		2400		2800		3000		3200				Pompa Pump Pompe Pumpe Bomba	Linea d'asse - Lineshaft Ligne d'arbre - Stielleitung Linea de eje	Testata - Drive head Tête de commande Getriebekopf - Cabezal
8V-140.5/2A	53,5	13	45	14,4	42,5	15,5	39	16,4	34,5	16,9	27	16,6	23	16,1	18	15,4	2900	Linea d'asse - Lineshaft Ligne d'arbre - Stielleitung Linea de eje			50R1
8V-140.5/3A	80,5	19,5	67,5	21,6	64	23,2	59	24,6	51,5	25,4	41	25	34,5	24,2	27	23			5A24L	50R2	50M2
8V-140.5/4A	107,5	26	90	28,8	85	31	78,5	32,8	69	33,8	54,5	33,3	46	32,3	36	30,7	2900	Linea d'asse - Lineshaft Ligne d'arbre - Stielleitung Linea de eje	50R3	50M3	50RM35
8V-140.5/5A	134,5	32,6	112,5	36	106,5	38,7	98	41	86	42,3	68	41,6	57,5	40,4	44,5	38,4			5A27L	50R3	50M3
8V-140.5/6A	161	39,1	135	43,1	127,5	46,4	117,5	49,2	103	50,7	81,5	49,9	68,5	48,4	53,5	46,1	2900	Linea d'asse - Lineshaft Ligne d'arbre - Stielleitung Linea de eje	50R3	50M35	50RM35
8V-140.5/7A	188	45,6	157,5	50,3	149	54,2	137,5	57,4	120,5	59,2	95,5	58,2	80	56,5	62,5	53,8			5A30L	50R3*	50M35
8V-140.5/8A	215	52,1	180	57,5	170	61,9	157	65,6	137,5	67,6	109	66,6	91,5	64,6	71,5	61,4	2900	Linea d'asse - Lineshaft Ligne d'arbre - Stielleitung Linea de eje			
8V-140.5/2A	43,5	9,4	35,5	10,7	33	11,5	29,5	12,1	23,5	12,2	16	11,5							2600	Linea d'asse - Lineshaft Ligne d'arbre - Stielleitung Linea de eje	50R1
8V-140.5/3A	65	14,2	53	16	49	17,3	44	18,2	35,5	18,3	24,5	17,3					5A24L	50R2			50M2
8V-140.5/4A	86,5	18,9	70,5	21,3	65,5	23	58,5	24,2	47,5	24,4	32,5	23,1					2600	Linea d'asse - Lineshaft Ligne d'arbre - Stielleitung Linea de eje	50R3	50M3	50RM35
8V-140.5/5A	108	23,6	88,5	26,7	82	28,8	73	30,3	59	30,5	40,5	28,9							5A27L	50R3	50M3
8V-140.5/6A	130	28,3	106	32	98,5	34,5	88	36,3	71	36,6	48,5	34,6					2600	Linea d'asse - Lineshaft Ligne d'arbre - Stielleitung Linea de eje	50R3	50M35	50RM35
8V-140.5/7A	151,5	33	124	37,3	115	40,3	102,5	42,4	83	42,7	56,5	40,4							5A30L	50R3*	50M35
8V-140.5/8A	173	37,8	141,5	42,6	131,5	46	117	48,4	94,5	48,8	64,5	46,2					2600	Linea d'asse - Lineshaft Ligne d'arbre - Stielleitung Linea de eje	50R3	50M35	50RM35
8V-140.5/9A	194,5	42,5	159	48	147,5	51,8	131,5	54,5	106,5	54,9	73	51,9							5A30L	50R3*	50M35
8V-140.5/10A	216,5	47,2	177	53,3	164	57,5	146,5	60,5	118,5	61	81	57,7					2600	Linea d'asse - Lineshaft Ligne d'arbre - Stielleitung Linea de eje	50R1	50M1	50RM2
8V-140.5/2A	34	6,6	27	7,6	24,5	8,2	20	8,5	14	8									2300	Linea d'asse - Lineshaft Ligne d'arbre - Stielleitung Linea de eje	50R2
8V-140.5/3A	68	13,1	54	15,2	48,5	16,4	40	16,9	27,5	16,1							2300	Linea d'asse - Lineshaft Ligne d'arbre - Stielleitung Linea de eje			50R3
8V-140.5/4A	101,5	19,7	81	22,9	73	24,7	60	25,4	41,5	24,1									2300	Linea d'asse - Lineshaft Ligne d'arbre - Stielleitung Linea de eje	50R3
8V-140.5/5A	135,5	26,2	108	30,5	97	32,9	80	33,8	55	32,2							2300	Linea d'asse - Lineshaft Ligne d'arbre - Stielleitung Linea de eje			50R3*
8V-140.5/6A	169,5	32,8	135	38,1	121,5	41,1	100,5	42,3	69	40,2									2300	Linea d'asse - Lineshaft Ligne d'arbre - Stielleitung Linea de eje	50R3*
8V-140.5/7A	203,5	39,4	162	45,7	146	49,3	120,5	50,8	82,5	48,2							2300	Linea d'asse - Lineshaft Ligne d'arbre - Stielleitung Linea de eje			50R3*
8V-140.5/8A	237,5	45,9	189	53,3	170	57,5	140,5	59,2	96,5	56,3									2300	Linea d'asse - Lineshaft Ligne d'arbre - Stielleitung Linea de eje	50R1
8V-140.5/9A	19,5	2,9	14	3,6	11	3,7											1750	Linea d'asse - Lineshaft Ligne d'arbre - Stielleitung Linea de eje			50R2
8V-140.5/10A	39,5	5,8	28	7,2	21,5	7,4													1750	Linea d'asse - Lineshaft Ligne d'arbre - Stielleitung Linea de eje	50R3
8V-140.5/12A	59	8,8	42	10,8	32,5	11,1											1750	Linea d'asse - Lineshaft Ligne d'arbre - Stielleitung Linea de eje			50R3
8V-140.5/14A	78,5	11,7	56	14,4	43	14,8													1750	Linea d'asse - Lineshaft Ligne d'arbre - Stielleitung Linea de eje	50R3*
8V-140.5/16A	98,5	14,6	70	18	54	18,5											1750	Linea d'asse - Lineshaft Ligne d'arbre - Stielleitung Linea de eje			50R3*
8V-140.5/18A	118	17,5	84	21,6	65	22,2													1750	Linea d'asse - Lineshaft Ligne d'arbre - Stielleitung Linea de eje	50R3*
8V-140.5/20A	137,5	20,4	98	25,2	75,5	25,9											1750	Linea d'asse - Lineshaft Ligne d'arbre - Stielleitung Linea de eje			50R3*
8V-140.5/20A	157,5	23,36	112	28,8	86,5	29,6													1750	Linea d'asse - Lineshaft Ligne d'arbre - Stielleitung Linea de eje	50R3*
8V-140.5/20A	177	26,28	126	32,4	97	33,3											1750	Linea d'asse - Lineshaft Ligne d'arbre - Stielleitung Linea de eje			50R3*
8V-140.5/20A	196,5	29,2	140	36	108	37													1750	Linea d'asse - Lineshaft Ligne d'arbre - Stielleitung Linea de eje	50R3*

* Escluso rapporto 1:2 - Except for 1:2 ratio - Excepté rapport 1:2 - Ausgenommen Übersetzung 1:2 - Sin Relación 1:2



** Escluso rapporto 1:5,62 - Except for 1:5,62 ratio - Excepté rapport 1:5,62 - Ausgenommen Übersetzung 1:5,62 - Sin Relación 1:5,62

Tolleranze ISO 9906 Grado 3B - Tolerances ISO 9906 Grade 3B - Tolérances ISO 9906 Niveau 3B - Toleranzen ISO 9906 Klasse 3B - Tolerancias ISO 9906 Grado 3B

PRESTAZIONI - PERFORMANCES - CARACTERISTIQUES - LEISTUNGSBEREICH - PRESTACIONES

8V-140.5

Prestazioni
Performances
Caractéristiques
Leistungsbereich
Prestaciones

m³/h	0		72		96		120		144		168		192		216		min ⁻¹	Linea d'asse - Lineshaft Ligne d'arbre - Stängelleitung Linea de eje	Testata Drive head Tête de commande Getriebekopf Cabezal 	 kW HP	
	H [m]	P ₂ [kW]	H [m]	P ₂ [kW]	H [m]	P ₂ [kW]	H [m]	P ₂ [kW]	H [m]	P ₂ [kW]	H [m]	P ₂ [kW]	H [m]	P ₂ [kW]	H [m]	P ₂ [kW]				kW	HP
Pompa Pump Pompe Pumpe Bomba																					
8V-140.5/1B	37,1	10,8	31,8	11,3	30,2	12	28,5	12,7	26,3	13,2	23,5	13,5	19,3	13,3	14	12,5	3500	5A24L	5ME20.3	15	20
8V-140.5/2BC	72,1	21,2	61,5	21,9	58,5	23,2	55,1	24,4	50,7	25,4	44,7	25,8	36,3	25,3	25,5	23,6			5ME30.2	30	40
8V-140.5/3BC	108,2	31,8	92,3	32,9	87,8	34,7	82,7	36,6	76	38,1	67,1	38,7	54,4	37,9	38,3	35,4			5ME3N.2	45	60
8V-140.5/4C	140,3	41,6	119	42,4	113,3	44,6	106,5	46,9	97,3	48,6	84,8	49,1	67,9	47,9	46,2	44,3			5ME4.2	55	75
8V-140.5/4A	156	45,7	134,5	48,7	128,4	51,9	122,1	55,3	113,8	58	103,3	59,7	87,1	59,5	66,6	57			5ME4.4	75	100
8V-140.5/5A	195,1	57,1	168,1	60,9	160,6	64,9	152,6	69,1	142,3	72,6	129,1	74,6	108,9	74,4	83,3	71,2			5A30L	90	125
8V-140.5/1A	26,9	6,5	22,5	7,2	21,3	7,7	19,6	8,2	17,2	8,5	13,6	8,3	8,9	7,7			2900	5A24L	5ME20.3	11	15
8V-140.5/2AB	52,3	12,7	43,8	13,9	41,1	14,9	37,7	15,7	32,7	16,2	25,6	15,8	16,2	14,5					5ME20.4	18,5	25
8V-140.5/2A	53,7	13	45	14,4	42,5	15,5	39,2	16,4	34,4	16,9	27,2	16,6	17,9	15,4					5ME30.2	22	30
8V-140.5/3A	80,6	19,5	67,4	21,6	63,8	23,2	58,8	24,6	51,6	25,4	40,9	25	26,8	23					5ME3N.2	30	40
8V-140.5/4AB	104,6	25,4	87,6	27,8	82,2	29,8	75,4	31,5	65,5	32,3	51,1	31,6	32,4	29					5ME4.2	37	50
8V-140.5/5B	127,2	30,9	106,5	33,6	99,2	35,9	90,4	37,7	77,8	38,5	59,7	37,5	36,3	34,1					5ME4.4	45	60
8V-140.5/6AB	156,9	38	131,3	41,7	123,3	44,7	113	47,2	98,2	48,5	76,7	47,5	48,6	43,5					5ME4.2	55	75
8V-140.5/7A	188	45,6	157,4	50,3	148,8	54,2	137,3	57,4	120,3	59,2	95,3	58,2	62,6	53,8					5ME4.4	75	100
8V-140.5/8AB	214,9	52,1	179,8	57,5	170,1	61,9	156,9	65,6	137,5	67,6	109	66,6	71,5	61,4					5ME4.4	75	100
8V-140.5/9A	241,7	58,6	202,3	64,7	191,3	69,7	176,5	73,8	154,7	76,1	122,6	74,9	80,5	69,1					5ME4.4	90	125

Pompe ad asse verticale 6" ÷ 16"

6" ÷ 16" vertical lineshaft pumps

Pompes à axe vertical 6" ÷ 16"

Bohrlochwellenpumpen 6" ÷ 16"

Bombas de eje vertical 6" ÷ 16"

Catalogo generale

General catalogue

Catalogue général

Hauptkatalog

Catálogo general

PRESTAZIONI - PERFORMANCES - CARACTERISTIQUES - LEISTUNGSBEREICH - PRESTACIONES

10V-180.5

Prestazioni

Performances

Caractéristiques

Leistungsbereich

Prestaciones

m³/h	0		120		150		180		210		240		276		300		min ⁻¹	Linea d'asse - Lineshaft Ligne d'arbre - Steigleitung Línea de eje	Testata - Drive head Tête de commande Getriebekopf - Cabezal														
	l/s																		OR	OM	ORM												
l/min	0		2000		2500		3000		3500		4000		4600		5000		Pompa Pump Pompe Pumpe Bomba	H [m]	P ₂ [kW]	H [m]	P ₂ [kW]	H [m]	P ₂ [kW]	H [m]	P ₂ [kW]	H [m]	P ₂ [kW]	H [m]	P ₂ [kW]	H [m]	P ₂ [kW]	H [m]	P ₂ [kW]
10V-180.5/1A	67,5	29,6	53,5	30,9	52	32,4	49,5	33,8	46,5	34,9	42,5	35,3	35	34,6	21450	33,2																	
10V-180.5/2A	135,5	59,3	107,5	61,9	103,5	64,9	99	67,7	93,5	69,8	85	70,7	70	69,2	56	66,4	5A27L	5OR3*	5OM35	5ORM35													
10V-180.5/3A	203	88,9	161	92,8	155,5	97,3	149	101,5	140	104,7	127,5	106	105	103,9	84,5	99,6	5A30L	5OR4.1***															
10V-180.5/1A	46,5	16,7	36	18,2	34	19,1	31	19,7	27,5	20	22,5	19,6	15	18,1			5A24L	5OR1	5OM1	5ORM2													
10V-180.5/2A	92,5	33,5	71,5	36,4	67,5	38,2	62,5	39,5	55	40	45	39,2	29,5	36,2			5A27L	5OR3*	5OM3	5ORM35													
10V-180.5/3A	139	50,2	107,5	54,7	101,5	57,3	93,5	59,2	82,5	60	68	58,9	44,5	54,3			5A30L	5OR3*	5OM35	5ORM35													
10V-180.5/4A	185	66,9	143	72,9	135	76,4	124,5	79	110	80	90,5	78,5	59	72,4			5A30L	5OR4.1															
10V-180.5/1A	37	12,1	28	13,5	25,5	14,1	23	14,5	19	14,3	13,5	13,4					5A24L	5OR1	5OM1	5ORM2													
10V-180.5/2A	74	24,2	55,5	26,9	51,5	28,2	46	28,9	38	28,6	27	26,8					5A27L	5OR2	5OM2	5ORM2													
10V-180.5/3A	111	36,3	83,5	40,4	77	42,3	68,5	43,4	56,5	42,9	41	40,3					5A30L	5OR3*	5OM3	5ORM35													
10V-180.5/4A	148,5	48,4	111,5	53,8	102,5	56,4	91,5	57,8	75,5	57,2	54,5	53,7					5A30L	5OR3*	5OM35	5ORM35													
10V-180.5/5A	185,5	60,5	139	67,3	128,5	70,5	114,5	72,3	94,5	71,5	68	67,1					5A30L	5OR4.1															
10V-180.5/1A	29	8,5	21	9,7	19	10,1	15,5	10,1	11	9,5							5A24L	5OR1	5OM1	5ORM2													
10V-180.5/2A	58	17	42	19,5	38	20,2	31	20,2	22	19,1							5A27L	5OR2	5OM2	5ORM2													
10V-180.5/3A	87	25,6	63	29,2	57	30,3	46,5	30,3	33	28,6							5A30L	5OR3*	5OM3	5ORM35													
10V-180.5/4A	116	34,1	83,5	39	76	40,4	62	40,4	44	38,2							5A30L	5OR3*	5OM35	5ORM35													
10V-180.5/5A	145	42,6	104,5	48,7	94,5	50,6	77,5	50,6	55	47,7							5A30L	5OR3*	5OM35	5ORM35													
10V-180.5/6A	174	51,1	125,5	58,4	113,5	60,7	92,5	60,7	66	57,2							5A30L	5OR3*	5OM4	5ORM2													
10V-180.5/1A	22	5,7	15	6,7	12,5	6,8	9	6,5	4	5,6							5A24L	5OR1	5OM1	5ORM2													
10V-180.5/2A	44	11,4	30	13,4	25	13,7	18	13	8	11,1							5A27L	5OR2	5OM2	5ORM2													
10V-180.5/3A	66	17,2	44,5	20,1	38	20,5	27	19,5	12	16,7							5A30L	5OR3*	5OM3	5ORM35													
10V-180.5/4A	88	22,9	59,5	26,8	50,5	27,3	36	26	16	22,2							5A30L	5OR3*	5OM35	5ORM35													
10V-180.5/5A	109,5	28,6	74,5	33,6	63	34,2	45	32,5	19,5	27,8							5A30L	5OR3*	5OM4	5ORM2													
10V-180.5/6A	131,5	34,3	89,5	40,3	75,5	41	53,5	39	23,5	33,3							5A30L	5OR3*	5OM35	5ORM35													
10V-180.5/7A	153,5	40	104	47	88,5	47,8	62,5	45,5	27,5	38,9							5A30L	5OR3*	5OM4	5ORM2													
10V-180.5/8A	175,5	45,8	119	53,7	101	54,6	71,5	52	31,5	44,4							5A30L	5OR3*	5OM4	5ORM2													
10V-180.5/1A	17	3,9	10,5	4,6	8	4,5	4	3,9									5A24L	5OR1	5OM1	5ORM2													
10V-180.5/2A	33,5	7,7	21	9,3	15,5	9	7,5	7,8									5A27L	5OR2	5OM2	5ORM2													
10V-180.5/3A	50,5	11,6	31,5	13,9	23,5	13,6	11,5	11,7									5A30L	5OR3*	5OM3	5ORM3													
10V-180.5/4A	67,5	15,5	42	18,5	31,5	18,1	15	15,6									5A30L	5OR3*	5OM35	5ORM35													
10V-180.5/5A	84	19,4	52,5	23,2	39,5	22,6	19	19,5									5A30L	5OR3*	5OM35	5ORM35													
10V-180.5/6A	101	23,2	63	27,8	47	27,1	23	23,3									5A30L	5OR3*	5OM35	5ORM35													
10V-180.5/7A	118	27,1	73,5	32,4	55	31,6	26,5	27,2									5A30L	5OR3*	5OM35	5ORM35													
10V-180.5/8A	134,5	31	84	37	63	36,2	30,5	31,1									5A30L	5OR3*	5OM35	5ORM35													
10V-180.5/9A	151,5	34,8	95	41,7	70,5	40,7	34	35									5A30L	5OR3*	5OM35	5ORM35													
10V-180.5/2A	23	4,7	11,5	5,4	5,5	4,8											5A24L	5OR1	5OM1	5ORM2													
10V-180.5/3A	34,5	7	17,5	8,1	8	7,2											5A27L	5OR2	5OM2	5ORM2													
10V-180.5/4A	46,5	9,4	23,5	10,8	10,5	9,6											5A27L	5OR3	5OM3	5ORM35													
10V-180.5/5A	58	11,7	29,5	13,6	13,5	12											5A27L	5OR3	5OM3	5ORM35													
10V-180.5/6A	69,5	14	35	16,3	16	14,4											5A27L	5OR3	5OM3	5ORM35													
10V-180.5/7A	81	16,4	41	19	18,5	16,8											5A27L	5OR3	5OM3	5ORM35													
10V-180.5/8A	92,5	18,7	47	21,7	21	19,2											5A27L	5OR3	5OM3	5ORM35													
10V-180.5/9A	104	21,1	53	24,4	24	21,6											5A27L	5OR3	5OM3	5ORM35													

* Escluso rapporto 1:2 - Except for 1:2 ratio - Excepté rapport 1:2 - Ausgenommen Übersetzung 1:2 - Sin Relación 1:2

** Escluso rapporto 1:5,62 - Except for 1:5,62 ratio - Excepté rapport 1:5,62 - Ausgenommen Übersetzung 1:5,62 - Sin Relación 1:5,62

*** Escluso rapporto 1:1,75 - Except for 1:1,75 ratio - Excepté rapport 1:1,75 - Ausgenommen Übersetzung 1:1,75 - Sin Relación 1:1,75

Tolleranze ISO 9906 Grado 3B - Tolerances ISO 9906 Grade 3B - Tolérances ISO 9906 Niveau 3B - Toleranzen ISO 9906 Klasse 3B - Tolerancias ISO 9906 Grado 3B

PRESTAZIONI - PERFORMANCES - CHARACTERISTIQUES - LEISTUNGSBEREICH - PRESTACIONES

10V-180.5

Prestazioni
Performances
Caractéristiques
Leistungsbereich
Prestaciones

m³/h	0		120		150		180		210		240		276		300		min ⁻¹	Linea d'asse - Lineshaft Ligne d'arbre - Steigleitung Linea de eje	Testata Drive head Tête de commande Getriebekopf Cabezal					
	l/s	0	33,3	41,6	50	58,3	66,6	76,6	83,3															
l/min	0		2000		2500		3000		3500		4000		4600		5000		H [m]	P ₂ [kW]	kW	HP				
	Pompa Pump Pompe Pumpe Bomba	H [m]	P ₂ [kW]	H [m]	P ₂ [kW]	H [m]	P ₂ [kW]	H [m]	P ₂ [kW]	H [m]	P ₂ [kW]	H [m]	P ₂ [kW]	H [m]	P ₂ [kW]									
10V-180.5/1C	56,5	18,9	44	24,1	42	25,2	39,5	26	36,5	26,2	32,5	25,9	25	24,5	18,5	22,9	3500	5A24L	5ME30.2	30	40			
10V-180.5/1AB	64,5	27,2	51	28,9	49	30,3	47	31,6	44	32,5	40	32,8	32,5	32	26	30,6				37	50			
10V-180.5/1A	67,5	29,6	53,5	30,9	52	32,4	49,5	33,8	46,5	34,9	42,5	35,3	35	34,6	28	33,2				45	60			
10V-180.5/2D	103,5	39,7	80	42,9	75,5	44,5	70,5	45,7	64	46,1	55,5	45,3	41	42,3	28,5	38,7				55	75			
10V-180.5/2AB	129	54,4	102	57,9	98	60,7	93,5	63,2	88	65	80	65,6	65	64	52	61,2				75	100			
10V-180.5/3C	169,5	56,6	132,5	72,2	126,5	75,5	119	77,9	110	78,7	97	77,7	75	73,5	55	68,6				90	125			
10V-180.5/3AB	193,5	81,6	153	86,8	147	91	140,5	94,8	131,5	97,5	120	98,4	98	96	78	91,8	110	150						
10V-180.5/1D	35,5	11,4	26,5	12,6	24	13	21,5	13,1	17	12,7	12	11,6					2900	5A24L	5ME20.3	15	20			
10V-180.5/1BC	40,5	13,4	31	15,1	28,5	15,7	26	16,1	22	16	17	15,2	9,5	13,1						18,5	25			
10V-180.5/1AB	44	15,4	34	17,1	32	17,9	29,5	18,4	25,5	18,5	21	18	13	16,3						22	30			
10V-180.5/2D	70,5	22,7	52,5	25,3	48	26	42,5	26,2	34,5	25,3	24	23,2								30	40			
10V-180.5/2BC	80,5	26,7	61,5	30,2	57,5	31,5	52	32,2	44,5	31,9	34,5	30,4	18,5	26,3						37	50			
10V-180.5/2X	90,5	32,1	70	35,3	66	37	60,5	38,2	53	38,5	43,5	37,6	27,5	34,4						45	60			
10V-180.5/3C	115,5	37,8	87,5	42,7	81,5	44,4	73,5	45,2	62	44,5	46,5	41,8	22	35,1						55	75			
10V-180.5/3A	139	50,2	107,5	54,7	101,5	57,3	93,5	59,2	82,5	60	68	58,9	44,5	54,3						75	100			
10V-180.5/4BC	169,5	53,4	130	60,4	122	62,9	111,5	64,3	96	63,8	76,5	60,7	44,5	52,5						75	100			
10V-180.5/4X	181	64,3	140	70,6	131,5	73,9	121	76,3	106	77,1	87	75,3	55,5	68,8						90	125			
10V-180.5/1A	17	3,9	10,5	4,6	8	4,5	4	3,9												1750	5A24L	5ME20.2	5,5	7,5
10V-180.5/2C	28,5	5,7	16,5	6,8	10,5	6,2	2	4,5															7,5	10
10V-180.5/2AB	32	7,2	20	8,6	14,5	8,3	6	6,9									9,2	12,5						
10V-180.5/3C	42,5	8,6	24,5	10,2	15,5	9,2	3	6,7									11	15						
10V-180.5/3AB	48,5	10,7	29,5	12,9	21,5	12,4	9	10,4									15	20						
10V-180.5/4AB	64,5	14,3	39,5	17,2	28,5	16,5	12,5	13,8									18,5	25						
10V-180.5/5B	77	16,5	46,5	19,9	32,5	18,7	11,5	15,1									22	30						
10V-180.5/6AB	96,5	21,5	59,5	25,8	43	24,8	18,5	20,7									30	40						
10V-180.5/7A	118	27,1	73,5	32,4	55	31,6	26,5	27,2									37	50						
10V-180.5/9AB	145	32,2	89	38,7	64,5	37,2	27,5	31,1									45	60						
10V-180.5/12B	184,5	39,5	111,5	47,6	78	44,9	28	36,1									55	75						
10V-180.5/2AB	22	4,3	11	5	4	4,2											1450	5A24L	5ME20.2				5,5	7,5
10V-180.5/3B	31,5	5,8	15	6,8	4,5	5,3														7,5	10			
10V-180.5/3A	34,5	5,8	17,5	6,8	8	5,3														9,2	12			
10V-180.5/4AB	44,5	8,6	21,5	9,9	8,5	8,4														11	15			
10V-180.5/5A	58	11,7	29,5	13,6	13,5	12														15	20			
10V-180.5/6A	69,5	14	35	16,3	16	14,4														18,5	25			
10V-180.5/7A	81	16,4	41	19	18,5	16,8														22	30			
10V-180.5/10X	113,5	22,4	56,5	26	23,5	22,5														30	40			
10V-180.5/12X	136	26,9	67,5	31,2	28,5	26,9														37	50			
10V-180.5/15X	170	33,6	84,5	39	35,5	33,7														45	60			

Possibili aggiornamenti senza preavviso - Revision possible without prior notice - Mises à jour éventuelles sans préavis - Techn. Änderungen vorbehalten - Posibles actualizaciones sin preaviso

Pompe ad asse verticale 6" ÷ 16"

6" ÷ 16" vertical lineshaft pumps

Pompes à axe vertical 6" ÷ 16"

Bohrlochwellenpumpen 6" ÷ 16"

Bombas de eje vertical 6" ÷ 16"

Catalogo generale

General catalogue

Catalogue général

Hauptkatalog

Catálogo general

PRESTAZIONI - PERFORMANCES - CARACTERISTIQUES - LEISTUNGSBEREICH - PRESTACIONES

10V-180.6

Prestazioni

Performances

Caractéristiques

Leistungsbereich

Prestaciones

Possibili aggiornamenti senza preavviso - Revision possible without prior notice - Mises à jour éventuelles sans préavis - Techn. Änderungen vorbehalten - Posibles actualizaciones sin preaviso

m³/h	0		120		150		180		210		240		276		300		min ⁻¹	Linea d'asse - Lineshaft Ligne d'arbre - Steigleitung Línea de eje	Testata - Drive head Tête de commande Getriebekopf - Cabezal		
	l/s																		OR	OM	ORM
l/min																					
Pompa Pump Pompe Pumpe Bomba	H [m]	P ₂ [kW]	H [m]	P ₂ [kW]	H [m]	P ₂ [kW]	H [m]	P ₂ [kW]	H [m]	P ₂ [kW]	H [m]	P ₂ [kW]	H [m]	P ₂ [kW]	H [m]	P ₂ [kW]					
10V-180.6/1A	67,5	29,6	53,5	30,9	52	32,4	49,5	33,8	46,5	34,9	42,5	35,3	35	34,6	28	33,2	3500	6A24L	6OR2	6OM2	6ORM2
10V-180.6/2A	135,5	59,3	107,5	61,9	103,5	64,9	99	67,7	93,5	69,8	85	70,7	70	69,2	56	66,4		6A27L	6OR3*	6OM35	6ORM35**
10V-180.6/3A	203	88,9	161	92,8	155,5	97,3	149	101,5	140	104,7	127,5	106	105	103,9	84,5	99,6		6A30L	6OR4.1***		
10V-180.6/1A	46,5	16,7	36	18,2	34	19,1	31	19,7	27,5	20	22,5	19,6	15	18,1			2900	6A24L	6OR1	6OM2	6ORM2
10V-180.6/2A	92,5	33,5	71,5	36,4	67,5	38,2	62,5	39,5	55	40	45	39,2	29,5	36,2				6A27L	6OR3*	6OM3	6ORM35
10V-180.6/3A	139	50,2	107,5	54,7	101,5	57,3	93,5	59,2	82,5	60	68	58,9	44,5	54,3				6A30L	6OR3*	6OM35	6ORM35**
10V-180.6/4A	185	66,9	143	72,9	135	76,4	124,5	79	110	80	90,5	78,5	59	72,4			2600	6A35L	6OR4.1***		
10V-180.6/5A	231,5	83,7	179	91,1	169	95,5	156	98,7	137,5	100	113	98,1	74	90,5				6A24L	6OR1	6OM2	6ORM2
10V-180.6/6A	37	12,1	28	13,5	25,5	14,1	23	14,5	19	14,3	13,5	13,4						6A27L	6OR2	6OM3	6ORM35
10V-180.6/2A	74	24,2	55,5	26,9	51,5	28,2	46	28,9	38	28,6	27	26,8					2300	6A30L	6OR3*	6OM35	6ORM35**
10V-180.6/3A	111	36,3	83,5	40,4	77	42,3	68,5	43,4	56,5	42,9	41	40,3						6A35L	6OR4.1***	6OM4	
10V-180.6/4A	148,5	48,4	111,5	53,8	102,5	56,4	91,5	57,8	75,5	57,2	54,5	53,7						6A24L	6OR1	6OM2	6ORM2
10V-180.6/5A	185,5	60,5	139	67,3	128,5	70,5	114,5	72,3	94,5	71,5	68	67,1					2000	6A27L	6OR2	6OM3	6ORM35
10V-180.6/6A	222,5	72,5	167	80,8	154	84,6	137,5	86,7	113,5	85,7	81,5	80,5						6A30L	6OR3*	6OM35	6ORM35**
10V-180.6/7A	259,5	84,6	194,5	94,2	180	98,7	160	101,2	132	100	95	93,9						6A35L	6OR4.1***		
10V-180.6/1A	29	8,5	21	9,7	19	10,1	15,5	10,1	11	9,5							1750	6A24L	6OR1	6OM2	6ORM2
10V-180.6/2A	58	17	42	19,5	38	20,2	31	20,2	22	19,1								6A27L	6OR2	6OM3	6ORM35
10V-180.6/3A	87	25,6	63	29,2	57	30,3	46,5	30,3	33	28,6								6A30L	6OR3*	6OM35	6ORM35**
10V-180.6/4A	116	34,1	83,5	39	76	40,4	62	40,4	44	38,2							1450	6A35L	6OR4.1***	6OM4	
10V-180.6/5A	145	42,6	104,5	48,7	94,5	50,6	77,5	50,6	55	47,7								6A24L	6OR1	6OM2	6ORM2
10V-180.6/6A	174	51,1	125,5	58,4	113,5	60,7	92,5	60,7	66	57,2								6A27L	6OR2	6OM3	6ORM35
10V-180.6/7A	203	59,6	146,5	68,2	132,5	70,8	108	70,8	76,5	66,8							1150	6A30L	6OR3*	6OM35	6ORM35**
10V-180.6/8A	232	68,2	167,5	77,9	151,5	80,9	123,5	80,9	87,5	76,3								6A35L	6OR4.1***	6OM4	
10V-180.6/9A	259,5	84,6	194,5	94,2	180	98,7	160	101,2	132	100								6A24L	6OR1	6OM2	6ORM2
10V-180.6/10A	29	8,5	21	9,7	19	10,1	15,5	10,1	11	9,5							950	6A27L	6OR2	6OM3	6ORM35
10V-180.6/2A	44	11,4	30	13,4	25	13,7	18	13	8	11,1								6A30L	6OR3*	6OM35	6ORM35**
10V-180.6/3A	66	17,2	44,5	20,1	38	20,5	27	19,5	12	16,7								6A35L	6OR4.1***	6OM4	
10V-180.6/4A	88	22,9	59,5	26,8	50,5	27,3	36	26	16	22,2							750	6A24L	6OR1	6OM2	6ORM2
10V-180.6/5A	109,5	28,6	74,5	33,6	63	34,2	45	32,5	19,5	27,8								6A27L	6OR2	6OM3	6ORM35
10V-180.6/6A	131,5	34,3	89,5	40,3	75,5	41	53,5	39	23,5	33,3								6A30L	6OR3*	6OM35	6ORM35**
10V-180.6/7A	153,5	40	104	47	88,5	47,8	62,5	45,5	27,5	38,9							600	6A35L	6OR4.1***	6OM4	
10V-180.6/8A	175,5	45,8	119	53,7	101	54,6	71,5	52	31,5	44,4								6A24L	6OR1	6OM2	6ORM2
10V-180.6/9A	197,5	51,5	134	60,4	113,5	61,5	80,5	58,5	35,5	50								6A27L	6OR2	6OM3	6ORM35
10V-180.6/10A	219,5	57,2	149	67,1	126	68,3	89,5	65	39,5	55,5							450	6A30L	6OR3*	6OM35	6ORM35**
10V-180.6/2A	33,5	7,7	21	9,3	15,5	9	7,5	7,8										6A35L	6OR4.1***	6OM4	
10V-180.6/4A	67,5	15,5	42	18,5	31,5	18,1	15	15,6										6A24L	6OR1	6OM2	6ORM2
10V-180.6/6A	101	23,2	63	27,8	47	27,1	23	23,3									300	6A27L	6OR2	6OM3	6ORM35
10V-180.6/8A	134,5	31	84	37	63	36,2	30,5	31,1										6A30L	6OR3*	6OM35	6ORM35**
10V-180.6/10A	168,5	38,7	105,5	46,3	78,5	45,2	38	38,9										6A35L	6OR4.1***	6OM4	
10V-180.6/12A	202	46,4	126,5	55,6	94	54,2	45,5	46,7									150	6A24L	6OR1	6OM2	6ORM2
10V-180.6/14A	236	54,2	147,5	64,8	110	63,3	53	54,5										6A27L	6OR2	6OM3	6ORM35
10V-180.6/16A	285,5	67,5	181,5	78,9	135,5	78,9	156,5	88,9	181,5	100,9								6A30L	6OR3*	6OM35	6ORM35**
10V-180.6/2A	23	4,7	11,5	5,4	5,5	4,8											75	6A24L	6OR1	6OM2	6ORM2
10V-180.6/4A	46,5	9,4	23,5	10,8	10,5	9,6												6A27L	6OR2	6OM3	6ORM35
10V-180.6/6A	69,5	14	35	16,3	16	14,4												6A30L	6OR3*	6OM35	6ORM35**
10V-180.6/8A	92,5	18,7	47	21,7	21	19,2											30	6A24L	6OR1	6OM2	6ORM2
10V-180.6/10A	116	23,4	58,5	27,1	26,5	24												6A27L	6OR2	6OM3	6ORM35
10V-180.6/12A	139	28,1	70,5	32,5	32	28,8												6A30L	6OR3*	6OM35	6ORM35**
10V-180.6/14A	162	32,8	82	37,9	37	33,6											15	6A24L	6OR1	6OM2	6ORM2
10V-180.6/16A	185,5	37,4	94	43,4	42,5	38,4												6A27L	6OR2	6OM3	6ORM35
																		6A30L	6OR3*	6OM35	6ORM35**

* Escluso rapporto 1:2 - Except for 1:2 ratio - Excepté rapport 1:2 - Ausgenommen Übersetzung 1:2 - Sin Relación 1:2

** Escluso rapporto 1:5,62 - Except for 1:5,62 ratio - Excepté rapport 1:5,62 - Ausgenommen Übersetzung 1:5,62 - Sin Relación 1:5,62

*** Escluso rapporto 1:1,75 - Except for 1:1,75 ratio - Excepté rapport 1:1,75 - Ausgenommen Übersetzung 1:1,75 - Sin Relación 1:1,75

Tolleranze ISO 9906 Grado 3B - Tolerances ISO 9906 Grade 3B - Tolérances ISO 9906 Niveau 3B - Toleranzen ISO 9906 Klasse 3B - Tolerancias ISO 9906 Grado 3B

PRESTAZIONI - PERFORMANCES - CARACTERISTIQUES - LEISTUNGSBEREICH - PRESTACIONES

10V-180.6

Prestazioni
Performances
Caractéristiques
Leistungsbereich
Prestaciones

m³/h	0		120		150		180		210		240		276		300		min ⁻¹	Linea d'asse - Lineshaft Ligne d'arbre - Steigleitung Linea de eje	Testata Drive head Tête de commande Getriebekopf Cabezal				
	H [m]	P ₂ [kW]	H [m]	P ₂ [kW]	H [m]	P ₂ [kW]	H [m]	P ₂ [kW]	H [m]	P ₂ [kW]	H [m]	P ₂ [kW]	H [m]	P ₂ [kW]	H [m]	P ₂ [kW]						kW	HP
10V-180.6/1C	56,5	18,9	44	24,1	42	25,2	39,5	26	36,5	26,2	32,5	25,9	25	24,5	18,5	22,9	3500	6A24L	6ME30.2	30	40		
10V-180.6/1AB	64,5	27,2	51	28,9	49	30,3	47	31,6	44	32,5	40	32,8	32,5	32	26	30,6				6A27L	6ME3N.2	37	50
10V-180.6/1A	67,5	29,6	53,5	30,9	52	32,4	49,5	33,8	46,5	34,9	42,5	35,3	35	34,6	28	33,2						6A30L	6ME4.2
10V-180.6/2D	103,5	39,7	80	42,9	75,5	44,5	70,5	45,7	64	46,1	55,5	45,3	41	42,3	28,5	38,7				6A24L	6ME4.4		
10V-180.6/2AB	129	54,4	102	57,9	98	60,7	93,5	63,2	88	65	80	65,6	65	64	52	61,2						6A30L	6ME4.8
10V-180.6/3C	169,5	56,6	132,5	72,2	126,5	75,5	119	77,9	110	78,7	97	77,7	75	73,5	55	68,6				6A24L	6ME20.3		
10V-180.6/3AB	193,5	81,6	153	86,8	147	91	140,5	94,8	131,5	97,5	120	98,4	98	96	78	91,8	6A24L	6ME20.4	110			150	
10V-180.6/1D	35,5	11,4	26,5	12,6	24	13	21,5	13,1	17	12,7	12	11,6							2900	6A24L	6ME20.3	15	20
10V-180.6/1BC	40,5	13,4	31	15,1	28,5	15,7	26	16,1	22	16	17	15,2	9,5	13,1			6A24L	6ME20.4				18,5	25
10V-180.6/1AB	44	15,4	34	17,1	32	17,9	29,5	18,4	25,5	18,5	21	18	13	16,3					6A27L	6ME20.3	22	30	
10V-180.6/2D	70,5	22,7	52,5	25,3	48	26	42,5	26,2	34,5	25,3	24	23,2					6A27L	6ME30.2			30	40	
10V-180.6/2BC	80,5	26,7	61,5	30,2	57,5	31,5	52	32,2	44,5	31,9	34,5	30,4	18,5	26,3					6A27L	6ME3N.2	37	50	
10V-180.6/2X	90,5	32,1	70	35,3	66	37	60,5	38,2	53	38,5	43,5	37,6	27,5	34,4			6A30L	6ME4.2			45	60	
10V-180.6/3C	115,5	37,8	87,5	42,7	81,5	44,4	73,5	45,2	62	44,5	46,5	41,8	22	35,1					6A30L	6ME4.4	55	75	
10V-180.6/3A	139	50,2	107,5	54,7	101,5	57,3	93,5	59,2	82,5	60	68	58,9	44,5	54,3			6A35L	6ME4.4			75	100	
10V-180.6/4BC	169,5	53,4	130	60,4	122	62,9	111,5	64,3	96	63,8	76,5	60,7	44,5	52,5					6A35L	6ME4.8	75	100	
10V-180.6/4X	181	64,3	140	70,6	131,5	73,9	121	76,3	106	77,1	87	75,3	55,5	68,8			6A35L	6ME4.8			90	125	
10V-180.6/5X	226	80,4	175	88,3	164,5	92,4	151,5	95,4	132,5	96,3	108,5	94,1	69,5	86					6A24L	6ME20.2	110	150	
10V-180.6/6X	271,5	96,4	210	105,9	197,5	110,9	181,5	114,5	159	115,6	130	112,9	83	103,2			6A24L	6ME20.2			132	180	
10V-180.6/1A	17	3,9	10,5	4,6	8	4,5	4	3,9											1750	6A24L	6ME20.2	5,5	7,5
10V-180.6/2C	28,5	5,7	16,5	6,8	10,5	6,2	2	4,5									6A24L	6ME20.3				7,5	10
10V-180.6/2AB	32	7,2	20	8,6	14,5	8,3	6	6,9											6A27L	6ME20.3	9,2	12,5	
10V-180.6/3C	42,5	8,6	24,5	10,2	15,5	9,2	3	6,7									6A27L	6ME20.4			11	15	
10V-180.6/3AB	48,5	10,7	29,5	12,9	21,5	12,4	9	10,4											6A27L	6ME20.4	15	20	
10V-180.6/4AB	64,5	14,3	39,5	17,2	28,5	16,5	12,5	13,8									6A27L	6ME20.4			18,5	25	
10V-180.6/5B	77	16,5	46,5	19,9	32,5	18,7	11,5	15,1											6A27L	6ME2N.1	22	30	
10V-180.6/6AB	96,5	21,5	59,5	25,8	43	24,8	18,5	20,7									6A30L	6ME30.2			30	40	
10V-180.6/7A	118	27,1	73,5	32,4	55	31,6	26,5	27,2											6A30L	6ME3N.3	37	50	
10V-180.6/9AB	145	32,2	89	38,7	64,5	37,2	27,5	31,1									6A30L	6ME3N.3			45	60	
10V-180.6/12B	184,5	39,5	111,5	47,5	78	44,9	28	36,1											6A35L	6ME4.4	55	75	
10V-180.6/14A	236	54,2	147,5	64,8	110	63,3	53	54,5									6A35L	6ME4.5			75	100	
10V-180.6/17A	286,5	65,8	179	78,7	133,5	76,8	64,5	66,1											6A24L	6ME20.2	90	125	
10V-180.6/2AB	22	4,3	11	5	4	4,2											6A24L	6ME20.2			5,5	7,5	
10V-180.6/3B	31,5	5,8	15	6,8	4,5	5,3													6A24L	6ME20.3	7,5	10	
10V-180.6/3A	34,5	5,8	17,5	6,8	8	5,3											6A27L	6ME20.3			9,2	12	
10V-180.6/4AB	44,5	8,6	21,5	9,9	8,5	8,4													6A27L	6ME20.4	11	15	
10V-180.6/5A	58	11,7	29,5	13,6	13,5	12											6A27L	6ME20.4			15	20	
10V-180.6/6A	69,5	14	35	16,3	16	14,4													6A27L	6ME2N.1	18,5	25	
10V-180.6/7A	81	16,4	41	19	18,5	16,8											6A27L	6ME30.2			22	30	
10V-180.6/10X	113,5	22,4	56,5	26	23,5	22,5													6A30L	6ME30.2	30	40	
10V-180.6/12X	136	26,9	67,5	31,2	28,5	26,9											6A30L	6ME3N.3			37	50	
10V-180.6/15X	170	33,6	84,5	39	35,5	33,7													6A35L	6ME4.4	45	60	
10V-180.6/18X	204	40,3	101,5	46,8	42,5	40,4											6A35L	6ME4.4			55	75	

Possibili aggiornamenti senza preavviso - Revision possible without prior notice - Mises à jour éventuelles sans préavis - Techn. Änderungen vorbehalten - Posibles actualizaciones sin preaviso

Pompe ad asse verticale 6" ÷ 16"

6" ÷ 16" vertical lineshaft pumps

Pompes à axe vertical 6" ÷ 16"

Bohrlochwellenpumpen 6" ÷ 16"

Bombas de eje vertical 6" ÷ 16"

Catalogo generale

General catalogue

Catalogue général

Hauptkatalog

Catálogo general

PRESTAZIONI - PERFORMANCES - CARACTERISTIQUES - LEISTUNGSBEREICH - PRESTACIONES

10V-240.6

Prestazioni

Performances

Caractéristiques

Leistungsbereich

Prestaciones

Possibili aggiornamenti senza preavviso - Revision possible without prior notice - Mises à jour éventuelles sans préavis - Techn. Änderungen vorbehalten - Posibles actualizaciones sin preaviso

m³/h	0		120		180		240		270		300		330		360		min ⁻¹	Linea d'asse - Lineshaft Ligne d'arbre - Steigleitung Línea de eje	Testata - Drive head Tête de commande Getriebekopf - Cabezal																
	l/s																		OR	OM	ORM														
l/min	0		2000		3000		4000		4500		5000		5500		6000		Pompa Pump Pompe Pumpe Bomba	H [m]	P ₂ [kW]	H [m]	P ₂ [kW]	H [m]	P ₂ [kW]	H [m]	P ₂ [kW]	H [m]	P ₂ [kW]	H [m]	P ₂ [kW]	H [m]	P ₂ [kW]	H [m]	P ₂ [kW]	H [m]	P ₂ [kW]
10V-240.6/1A	58,5	27,9	53,5	34,1	51	38,6	48	42,6	46	44,1	43	45,1	39	45,3	34,5	44,8																			
10V-240.6/2A	117	55,8	107	68,1	102	77,2	96	85,3	91,5	88,2	85,5	90,1	78	90,6	69	89,5	6A30L	6OR4.1																	
10V-240.6/1A	40,5	15,8	36,5	20,5	34,5	23,5	30,5	85,3	28	25,9	24	25,7	19	24,8			2900	6A24L	6OR2	6OM2	6ORM2														
10V-240.6/2A	80,5	31,6	73	41,1	69	47	61,5	51,1	55,5	51,8	48	51,4	38	49,6					6A27L	6OR3*	6OM35	6ORM35**													
10V-240.6/3A	121	47,4	109	61,5	103	70,4	92	76,6	83,5	77,8	72	77,2	57,5	74,4			6A30L	6OR4.1																	
10V-240.6/4A	161	63,2	145,5	82,1	137,5	93,9	123	102,2	111	103,7	95,5	102,9	76,5	99,2				6OR4.1***																	
10V-240.6/5A	201,5	79	182	102,7	172	117,4	153,5	127,7	139	129,6	119,5	128,6	95,5	124			6A35L	6OR5																	
10V-240.6/1A	32,5	11,5	29	15,4	26,5	17,5	22	18,7	19	18,6	15	17,9					6A24L	6OR1	6OM2	6ORM2															
10V-240.6/2A	65	23	57,5	30,7	53	35	44,5	37,3	38	37,2	30	35,9						6A27L	6OR3*	6OM3	6ORM35														
10V-240.6/3A	97,5	34,5	86,5	46,1	79	52,6	66,5	56	57	55,8	45	53,8					6A30L	6OR3*	6OM35	6ORM35**															
10V-240.6/4A	130	46	115	61,4	105,5	70,1	88,5	74,7	76	74,4	60,5	71,8						6OR4.1																	
10V-240.6/5A	162,5	57,5	144	76,8	132	87,6	111	93,4	95	93	75,5	89,7					6A35L	6OR4.1***																	
10V-240.6/6A	195	69	173	92,1	158,5	105,1	133	112	114	111,6	90,5	107,6						6OR4.1***																	
10V-240.6/1A	25,5	8,1	22,5	11,2	19,5	12,7	15	13,1	11,5	12,5							6A24L	6OR1	6OM2	6ORM2															
10V-240.6/2A	51	16,2	44,5	22,5	39,5	25,4	29,5	26,1	22,5	25,1								6A27L	6OR3	6OM3	6ORM35														
10V-240.6/3A	76,5	24,3	67	33,7	59	38,1	44,5	39,2	34	37,6							6A30L	6OR3*	6OM35	6ORM35**															
10V-240.6/4A	102	32,4	89	44,9	79	50,8	59,5	52,2	45,5	50,1								6OR4.1	6OM4																
10V-240.6/5A	127,5	40,6	111,5	56,2	98,5	63,6	74,5	65,3	57	62,7							6A35L	6OR4.1***																	
10V-240.6/6A	153	48,7	133,5	67,4	118	76,3	89	78,3	68	75,2								6OR4.1***																	
10V-240.6/7A	178,5	56,8	156	78,6	138	89	104	91,4	79,5	87,7							6A24L	6OR1	6OM2	6ORM2															
10V-240.6/8A	204	64,9	178	89,8	157,5	101,7	119	104,4	91	100,2								6A27L	6OR3	6OM3	6ORM35														
10V-240.6/1A	19,5	5,4	16,5	7,8	13,5	8,6	8	8,2									6A27L	6OR3*	6OM35	6ORM35**															
10V-240.6/2A	38,5	10,8	33	15,5	27	17,2	16	16,3										6OR4.1																	
10V-240.6/3A	58	16,2	49,5	23,3	40,5	25,9	24	24,5									6A30L	6OR4.1	6OM4																
10V-240.6/4A	77,5	21,6	65,5	31	53,5	34,5	32	32,6										6OR4.1***																	
10V-240.6/5A	97	27	82	38,8	67	43,1	40	40,8									6A35L	6OR4.1***																	
10V-240.6/6A	116	32,4	98,5	46,5	80,5	51,7	48	49										6OR4.1***																	
10V-240.6/7A	135,5	37,8	115	54,3	94	60,3	56,5	57,1									6A24L	6OR1	6OM2	6ORM2															
10V-240.6/8A	155	43,2	131,5	62	107,5	69	64,5	65,3										6A27L	6OR3	6OM3	6ORM35														
10V-240.6/9A	174	48,6	148	69,8	121	77,6	72,5	73,4									6A30L	6OR3*	6OM35	6ORM35**															
10V-240.6/10A	193,5	54	164	77,5	134	86,2	80,5	81,6										6OR4.1	6OM4																
10V-240.6/2A	30	7,3	24	10,9	17,5	11,7											6A35L	6OR4.1***																	
10V-240.6/4A	59,5	14,7	48,5	21,8	35,5	23,4												6A24L	6OR2	6OM2	6ORM2														
10V-240.6/6A	89,5	22	72,5	32,8	53	35											6A27L	6OR3	6OM35	6ORM35															
10V-240.6/8A	119,5	29,4	97	43,7	71	46,7												6A30L	6OR3*	6OM35	6ORM35**														
10V-240.6/10A	149	36,7	121	54,6	88,5	58,4											6A35L	6OR4.1	6OM4																
10V-240.6/12A	179	44	145	65,5	106,5	70,1												6OR4.1***																	
10V-240.6/14A	208,5	51,4	169,5	76,4	124	81,8											6A24L	6OR1	6OM2	6ORM2															
10V-240.6/2A	20,5	4,3	15,5	6,7	7,5	6,2												6A27L	6OR3	6OM3	6ORM35														
10V-240.6/4A	41,5	8,6	31	13,3	15,5	12,4											6A30L	6OR3*	6OM35	6ORM35**															
10V-240.6/6A	62	12,9	46	20	23	18,6												6OR4.1	6OM4																
10V-240.6/8A	82,5	17,2	61,5	26,6	30,5	24,8											6A35L	6OR4.1	6OM4																
10V-240.6/10A	103	21,5	77	33,3	38,5	31												6OR4.1***																	
10V-240.6/12A	124	25,8	92,5	40	46	37,2											6A24L	6OR1	6OM2	6ORM2															
10V-240.6/14A	144,5	30,1	108	46,6	53,5	43,4												6A27L	6OR3	6OM3	6ORM35														
10V-240.6/16A	165	34,4	123	53,3	61,5	49,6											6A30L	6OR3*	6OM35	6ORM35**															
10V-240.6/18A	186	38,7	138,5	59,9	69	55,8												6OR4.1	6OM4																
10V-240.6/20A	206,5	43	154	66,6	76,5	62											6OR4.1***																		







* Escluso rapporto 1:2 - Except for 1:2 ratio - Excepté rapport 1:2 - Ausgenommen Übersetzung 1:2 - Sin Relación 1:2
 ** Escluso rapporto 1:5,62 - Except for 1:5,62 ratio - Excepté rapport 1:5,62 - Ausgenommen Übersetzung 1:5,62 - Sin Relación 1:5,62
 *** Escluso rapporto 1:1,75 - Except for 1:1,75 ratio - Excepté rapport 1:1,75 - Ausgenommen Übersetzung 1:1,75 - Sin Relación 1:1,75

Tolleranze ISO 9906 Grado 3B - Tolerances ISO 9906 Grade 3B - Tolérances ISO 9906 Niveau 3B - Toleranzen ISO 9906 Klasse 3B

PRESTAZIONI - PERFORMANCES - CHARACTERISTIQUES - LEISTUNGSBEREICH - PRESTACIONES

10V-240.6

Prestazioni
Performances
Caractéristiques
Leistungsbereich
Prestaciones

m³/h	0		120		180		240		270		300		330		360		min ⁻¹	Linea d'asse - Lineshaft Ligne d'arbre - Stielleitung Línea de eje	Testata Drive head Tête de commande Getriebekopf Cabezal ME	 kW HP				
	l/s	0	33,3	50	66,6	75	83,3	91,6	100	l/min	0	2000	3000	4000	4500	5000						5500	6000	
Pompa Pump Pompe Pumpe Bomba	H	P ₂	H	P ₂	H	P ₂	H	P ₂	H	P ₂	H	P ₂	H	P ₂	H	P ₂	Pompa Pump Pompe Pumpe Bomba	Linea d'asse - Lineshaft Ligne d'arbre - Stielleitung Línea de eje	Testata Drive head Tête de commande Getriebekopf Cabezal ME	 kW HP				
	[m]	[kW]	[m]	[kW]	[m]	[kW]	[m]	[kW]	[m]	[kW]	[m]	[kW]	[m]	[kW]	[m]	[kW]								
10V-240.6/1C	50,5	25,5	44	27,9	41,5	30,6	38,5	32,7	35,5	33,2	32	33,1	27,5	32,2	21,5	30,4	3500	Linea d'asse - Lineshaft Ligne d'arbre - Stielleitung Línea de eje	Testata Drive head Tête de commande Getriebekopf Cabezal ME		6ME30.2	37	50	
10V-240.6/1B	54,5	26,1	48,5	30,6	46	34,1	42,5	37,1	40,5	38	37	38,4	33	38,1	28	37					6A24L	6ME3N.2	45	60
10V-240.6/1A	58,5	27,9	53,5	34,1	51	38,6	48	42,6	46	44,1	43	45,1	39	45,3	34,5	44,8					6A27L	6ME4.2	55	75
10V-240.6/2C	101,5	51	88	55,7	83	61,1	76,5	65,4	71,5	66,4	64	66,1	54,5	64,4	42,5	60,9					6A30L	6ME4.4	75	100
10V-240.6/2B	108,5	52,3	97	61,2	92	68,3	85,5	74,2	80,5	76,1	74	76,8	66	76,2	56	74					6ME4.8	90	125	
10V-240.6/3C	152	76,5	131,5	83,6	124,5	91,7	115	98,1	107	99,5	96	99,2	82	96,6	64	91,3					6ME4.8	110	150	
10V-240.6/1D	32	14,7	27	15,2	24,5	16,4	20	16,8	16,5	16,5	12,5	15,6	7,5	14,1			2900	Linea d'asse - Lineshaft Ligne d'arbre - Stielleitung Línea de eje	Testata Drive head Tête de commande Getriebekopf Cabezal ME		6ME20.3	18,5	25	
10V-240.6/1C	34,5	14,7	30	16,9	27,5	18,5	23	19,2	20	19	15,5	18,2	11	16,8							6A24L	6ME20.4	22	30
10V-240.6/1A	40,5	16,3	36,5	21,1	34,5	24,2	30,5	26,3	28	26,7	24	26,5	19	25,5							6A24L	6ME30.2	30	40
10V-240.6/2D	64	29,7	53,5	30,8	48,5	33	40	33,9	33,5	33,3	25,5	31,6	15,5	28,5							6A27L	6ME3N.2	37	50
10V-240.6/2C	69	29,6	59,5	34,2	54,5	37,4	46	38,9	39,5	38,4	31,5	36,8	21,5	33,9							6A30L	6ME4.2	45	60
10V-240.6/2AB	77,5	30,6	69,5	38,9	65	44,1	57,5	47,4	51	47,9	43,5	47,2	34	45,1							6A35L	6ME4.4	55	75
10V-240.6/3B	111,5	44,4	99	55,1	92	61,7	80	65,7	70,5	65,8	58,5	64,3	44	60,8							6ME4.8	75	100	
10V-240.6/3A	121	47,4	109	61,6	103	70,4	92	76,6	83,5	77,8	72	77,2	57,5	74,4							6ME4.8	90	125	
10V-240.6/4AB	155	61,2	139	77,8	130	88,1	114,5	94,9	102,5	95,7	87	94,3	67,5	90,1							6ME4.8	110	150	
10V-240.6/4A	161	63,2	145,5	82,1	137,5	93,9	123	102,2	111	103,7	95,5	102,9	76,5	99,2							6ME4.8	132	180	
10V-240.6/5X	190	75,2	169,5	94,6	158	106,5	138,5	114,1	122,5	114,7	103	112,5	79	106,9							6ME4.8	132	180	
10V-240.6/1D	12	3,2	8,5	3,6	5	3,4															1750	Linea d'asse - Lineshaft Ligne d'arbre - Stielleitung Línea de eje	Testata Drive head Tête de commande Getriebekopf Cabezal ME	
10V-240.6/1B	14	3,4	10,5	4,8	7,5	4,9											6A24L	6ME20.2	5,5	7,5				
10V-240.6/2C	25,5	6,7	19,5	8,5	12	8,2											6A24L	6ME20.3	9,2	12,5				
10V-240.6/2B	27,5	6,8	21,5	9,5	14,5	9,7											6A24L	6ME20.3	11	15				
10V-240.6/3BC	40	10,2	30,5	13,5	20	13,5											6A27L	6ME20.4	15	20				
10V-240.6/3AB	43	10,6	34	15,3	24	16,1											6A27L	6ME20.4	18,5	25				
10V-240.6/4C	51	13,4	38,5	17	23,5	16,5											6A30L	6ME2N.1	18,5	25				
10V-240.6/4B	55	13,7	43	19	29	19,4											6A30L	6ME2N.1	22	30				
10V-240.6/5AB	71,5	17,7	57	25,6	40,5	26,8											6A35L	6ME30.2	30	40				
10V-240.6/6AB	86	21,3	68,5	30,7	48,5	32,1											6A35L	6ME3N.3	37	50				
10V-240.6/7AB	100,5	24,8	80	35,8	56,5	37,5											6A35L	6ME3N.3	45	60				
10V-240.6/9AB	129	31,9	102,5	46	72,5	48,2											6A35L	6ME4.4	55	75				
10V-240.6/11A	164	40,4	133	60,1	97,5	64,2											6A35L	6ME4.4	75	100				
10V-240.6/14AB	200,5	49,6	159,5	71,5	113	74,9											6A35L	6ME4.5	90	125				
10V-240.6/2C	17,5	3,8	11,5	4,9													1450	Linea d'asse - Lineshaft Ligne d'arbre - Stielleitung Línea de eje	Testata Drive head Tête de commande Getriebekopf Cabezal ME		6ME20.2	5,5	7,5	
10V-240.6/2A	20,5	4,3	15,5	6,7	7,5	6,2															6A24L	6ME20.2	7,5	10
10V-240.6/3B	28,5	6	20	8,6	8	7,4															6A24L	6ME20.3	9,2	12,5
10V-240.6/3A	31	6,5	23	10	11,5	9,3															6A24L	6ME20.3	11	15
10V-240.6/4A	41,5	8,6	31	13,3	15,5	12,4															6A24L	6ME20.4	15	20
10V-240.6/5A	51,5	10,8	38,5	16,7	19	15,5															6A24L	6ME20.4	18,5	25
10V-240.6/6A	62	12,9	46	20	23	18,6															6A24L	6ME2N.1	22	30
10V-240.6/8A	82,5	17,2	61,5	26,6	30,5	24,8															6A24L	6ME30.2	30	40
10V-240.6/10AB	99	20,8	72	31	32,5	27,9															6A30L	6ME30.2	37	50
10V-240.6/12AB	119	24,9	86,5	37,2	39	33,5															6A30L	6ME3N.3	45	60
10V-240.6/14A	144,5	30,1	108	46,6	53,5	43,4															6A35L	6ME4.4	55	75
10V-240.6/19A	196	40,9	146,5	63,3	73	58,9															6A35L	6ME4.5	75	100

Tolleranze ISO 9906 Grado 3B - Tolerances ISO 9906 Grade 3B - Tolérances ISO 9906 Niveau 3B - Toleranzen ISO 9906 Klasse 3B - Tolerancias ISO 9906 Grado 3B

Pompe ad asse verticale 6" ÷ 16"

6" ÷ 16" vertical lineshaft pumps

Pompes à axe vertical 6" ÷ 16"

Bohrlochwellenpumpen 6" ÷ 16"

Bombas de eje vertical 6" ÷ 16"

Catalogo generale

General catalogue

Catalogue général

Hauptkatalog

Catálogo general

PRESTAZIONI - PERFORMANCES - CARACTERISTIQUES - LEISTUNGSBEREICH - PRESTACIONES

10V-300.6

Prestazioni

Performances

Caractéristiques

Leistungsbereich

Prestaciones

m³/h	0		150		210		270		300		330		360		408		min ⁻¹	Linea d'asse - Lineshaft Ligne d'arbre - Steigleitung Linea de eje	Testata - Drive head Tête de commande Getriebekopf - Cabezal		
	H [m]	P ₂ [kW]	H [m]	P ₂ [kW]	H [m]	P ₂ [kW]	H [m]	P ₂ [kW]	H [m]	P ₂ [kW]	H [m]	P ₂ [kW]	H [m]	P ₂ [kW]	H [m]	P ₂ [kW]			OR	OM	ORM
10V-300.6/1A	59,5	38,7	52	43,8	49,5	47,1	47	50,3	46	51,7	44,5	52,9	42,5	53,9	38	54,6	3500	6A27L	6OR3*	6OM35	6ORM35**
10V-300.6/2AB	113	77,3	97,5	81,9	93	87,4	88	93	85,5	95,5	82	97,6	77,5	99,1	68	99,8		6A30L	6OR4.1		
10V-300.6/1A	40,5	22,7	34,5	26,6	32,5	29	30,5	30,9	29	31,6	27,5	32	24,5	32	18	31,2	2900	6A24L	6OR2	6OM2	6ORM2
10V-300.6/2A	81,5	45,4	69,5	53,3	65,5	57,9	61	61,9	58,5	63,2	54,5	64	49	64,1	36,5	62,4		6A30L	6OR3*	6OM35	6ORM35**
10V-300.6/3A	122	66,1	104	77,6	98	84,4	91,5	90,1	87,5	92,1	82	93,2	73,5	93,3	54,5	90,8		6A35L	6OR4.1		
10V-300.6/4A	163	88,1	139	103,5	130,5	112,5	122	120,1	116,5	122,8	109	124,3	98	124,4	73	121,1		6OR4.1***			
10V-300.6/1A	33	15,7	28	18,6	26	20,5	23,5	22	21,5	22,4	18,5	22,6	15,5	22,4			2600	6A24L	6OR2	6OM2	6ORM2
10V-300.6/2A	66	31,3	56	37,1	52,5	40,9	47	44	42,5	44,9	37,5	45,2	31,5	44,8				6A27L	6OR3	6OM3	6ORM35
10V-300.6/3A	99	47	84	55,7	78,5	61,4	70	65,9	64	67,3	56	67,8	47	67,2				6A30L	6OR3*	6OM35	6ORM35**
10V-300.6/4A	131,5	62,7	111,5	74,2	104,5	81,8	93,5	87,9	85	89,8	75	90,4	62,5	89,6				6A35L	6OR4.1		
10V-300.6/5A	164,5	78,4	139,5	92,8	130,5	102,3	117	109,9	106,5	112,2	93,5	113	78,5	112			6OR4.1***				
10V-300.6/1A	26	11,1	21,5	13,8	19,5	15,1	16	16	14	16,1	11	16					2300	6A24L	6OR1	6OM2	6ORM2
10V-300.6/2A	52	22,2	43,5	27,5	39,5	30,3	32,5	32	27,5	32,3	22	31,9						6A27L	6OR2		
10V-300.6/3A	78,5	33,3	65	41,3	59	45,4	48,5	48,1	41,5	48,4	33,5	47,9						6A30L	6OR3*	6OM35	6ORM35**
10V-300.6/4A	104,5	44,4	87	55	79	60,5	65	64,1	55,5	64,6	44,5	63,9						6A35L	6OR4.1	6OM4	
10V-300.6/5A	130,5	55,5	108,5	68,8	98,5	75,7	81	80,1	69	80,7	55,5	79,9					6OR4.1***				
10V-300.6/6A	156,5	66,6	130,5	82,5	118,5	90,8	97,5	96,1	83	96,8	66,5	95,8									
10V-300.6/1A	19,5	7,2	16	9,3	13,5	10,2	10	10,5	7,5	10,2							2000	6A24L	6OR1	6OM2	6ORM2
10V-300.6/2A	39	14,4	32	18,6	27,5	20,4	20	20,9	15	20,5								6A27L	6OR2	6OM3	6ORM35
10V-300.6/3A	58,5	21,5	48	27,9	41	30,5	30	31,4	22	30,7								6A30L	6OR3*	6OM35	6ORM35**
10V-300.6/4A	78	28,7	64	37,2	55	40,7	39,5	41,8	29,5	41								6A35L	6OR4.1	6OM4	
10V-300.6/5A	97,5	35,9	80	46,5	68,5	50,9	49,5	52,3	37	51,2							6OR4.1***				
10V-300.6/6A	117	43,1	96	55,8	82,5	61,1	59,5	62,8	44,5	61,4											
10V-300.6/7A	137	50,3	111,5	65,1	96	71,3	69,5	73,2	52	71,7											
10V-300.6/8A	156,5	57,4	127,5	74,4	109,5	81,4	79,5	83,7	59,5	81,9											
10V-300.6/2A	30,5	10	24	13	18,5	14	9	13,4									1750	6A24L	6OR1	6OM2	6ORM2
10V-300.6/4A	61,5	20	48	26	36,5	28	18	26,8										6A27L	6OR2		
10V-300.6/6A	92	30	71,5	39	55	42,1	27	40,2										6A30L	6OR3*	6OM35	6ORM35**
10V-300.6/8A	123	40	95,5	52	73,5	56,1	36	53,6										6A35L	6OR4.1	6OM4	
10V-300.6/10A	153,5	50	119,5	65	92	70,1	45	67									6OR4.1***				
10V-300.6/2A	21,5	6	15,5	8	9	8,1											1450	6A24L	6OR1	6OM2	6ORM2
10V-300.6/4A	43	12	31	16	18	16,2												6A27L	6OR3		
10V-300.6/6A	65	18	46	24	27	24,2												6A30L	6OR3*	6OM35	6ORM35**
10V-300.6/8A	86,5	24	61,5	32	36	32,3												6A35L	6OR4.1	6OM4	
10V-300.6/10A	108	30	77	40	45	40,4															
10V-300.6/12A	129,5	36	92,5	48	54	48,5															
10V-300.6/14A	151,5	42	108	56	63,5	56,6															

* Escluso rapporto 1:2 - Except for 1:2 ratio - Excepté rapport 1:2 - Ausgenommen Übersetzung 1:2 - Sin Relación 1:2

** Escluso rapporto 1:5,62 - Except for 1:5,62 ratio - Excepté rapport 1:5,62 - Ausgenommen Übersetzung 1:5,62 - Sin Relación 1:5,62

*** Escluso rapporto 1:1,75 - Except for 1:1,75 ratio - Excepté rapport 1:1,75 - Ausgenommen Übersetzung 1:1,75 - Sin Relación 1:1,75





Tolleranze ISO 9906 Grado 3B - Tolerances ISO 9906 Grade 3B - Tolérances ISO 9906 Niveau 3B - Toleranzen ISO 9906 Klasse 3B - Tolerancias ISO 9906 Grado 3B

Possibili aggiornamenti senza preavviso - Revision possible without prior notice - Mises à jour éventuelles sans préavis - Techn. Änderungen vorbehalten - Posibles actualizaciones sin preaviso

PRESTAZIONI - PERFORMANCES - CARACTERISTIQUES - LEISTUNGSBEREICH - PRESTACIONES

10V-300.6

Prestazioni
Performances
Caractéristiques
Leistungsbereich
Prestaciones

m³/h	0		150		210		270		300		330		360		408		min ⁻¹	Linea d'asse - Lineshaft Ligne d'arbre - Steigleitung Linea de eje	Testata Drive head Tête de commande Getriebekopf Cabezal ME 		
	H [m]	P ₂ [kW]	H [m]	P ₂ [kW]	H [m]	P ₂ [kW]	H [m]	P ₂ [kW]	H [m]	P ₂ [kW]	H [m]	P ₂ [kW]	H [m]	P ₂ [kW]	H [m]	P ₂ [kW]				kW	HP
l/s	0		41,6		58,3		75		83,3		91,6		100		113,3		Pompa Pump Pompe Pumpe Bomba	Linea d'asse - Lineshaft Ligne d'arbre - Steigleitung Linea de eje	Testata Drive head Tête de commande Getriebekopf Cabezal ME 		
l/min	0		2500		3500		4500		5000		5500		6000		6800					kW	HP
10V-300.6/1D	43	30,3	36	28,1	34	29,2	31,5	30,5	30	31	27,5	31,4	24,5	31,5	17,5	30,9	3500	6A24L	6ME30.2	37	50
10V-300.6/1BC	51	35,9	43	35,2	41	37,2	38,5	39,3	37	40,3	35,5	41	33	41,4	27,5	41,3			6ME3N.2	45	60
10V-300.6/1B	53,5	38,6	45,5	38,1	43,5	40,3	41	42,7	39,5	43,8	37,5	44,7	35,5	45,2	30	45,2			6ME4.2	55	75
10V-300.6/2D	85,5	60,6	71,5	56,2	67,5	58,4	63	61	59,5	62	55	62,7	49	62,9	35,5	61,8			6ME4.4	75	100
10V-300.6/2C	96,5	66,4	82	64,8	77,5	68,2	73	71,9	70	73,5	66	74,7	60,5	75,3	49	74,6			6A30L	90	125
10V300.6/2B	107	77,2	91	76,2	86,5	80,5	82	85,4	79	87,6	75	89,3	70,5	90,4	60,5	90,4			6A35L	110	150
10V-300.6/1D	30	18	24	16,4	22,5	17,3	19	18	16,5	17,9	13,5	17,6	9,5	16,8			2900	6A24L	6ME20.4	22	30
10V-300.6/1B	36,5	22,7	30,5	22,9	28,5	24,7	26	26,2	24,5	26,5	22	26,5	19	26	12,5	24,3			6ME30.2	30	40
10V-300.6/1A	40,5	22,7	34,5	25,9	32,5	28,1	30,5	30	29	30,7	27,5	31,1	24,5	31,1	18	30,3			6ME30.2	37	50
10V-300.6/2CD	63	37,3	51,5	36,3	48	38,5	42	40,2	37	40,5	31	40,1	24	38,9					6ME3N.2	45	60
10V-300.6/2BC	70	42,1	58	42,4	54,5	45,5	49	47,9	45	48,5	39,5	48,4	33	47,6	20,5	44,4			6ME4.2	55	75
10V-300.6/2A	81,5	44	69,5	51,7	65,5	56,3	61	60,1	58,5	61,4	54,5	62,1	49	62,2	36,5	60,5			6ME4.4	75	100
10V-300.6/3C	100	56,5	82,5	56,8	77	60,4	68	63,4	61	64,1	53	64	43	63	23,5	58,6	6ME4.4	75	100		
10V-300.6/3B	110	66,2	91	66,8	86	72,1	78,5	76,2	73	77,1	66	77,1	56,5	75,8	37,5	70,7		90	125		
10V-300.6/3A	122	66,1	104	77,6	98	84,4	91,5	90,1	87,5	92,1	82	93,2	73,5	93,3	54,5	90,8	6A35L	110	150		
10V-300.6/4BC	140	81,7	115,5	82,4	108,5	88,3	97,5	93	89,5	94,1	79	94,1	66,5	92,5	40,5	86,2	6ME4.8	110	150		
10V-300.6/1A	15,5	5	12	6,5	9	7	4,5	6,7									1750	6A24L	6ME20.2	7,5	10
10V-300.6/2CD	23	8	15,5	8,5	9,5	8,4													6ME20.2	9,2	12,5
10V-300.6/2BC	25,5	8,7	18	9,9	12,5	10,3													6ME20.3	11	15
10V-300.6/2A	30,5	10	24	13	18,5	14	9	13,4											6ME20.4	15	20
10V-300.6/3B	40,5	13,7	30	16,2	21,5	17	7,5	14,7											6ME2N.1	18,5	25
10V-300.6/4BC	51	17,4	36,5	19,9	25	20,5													6ME30.2	22	30
10V-300.6/4AB	58	19,1	44	23,8	33	25,4	14	23,2									6ME30.2	30	40		
10V-300.6/5AB	72,5	23,9	55	29,8	41	31,7	17,5	29									6ME3N.3	37	50		
10V-300.6/6AB	86,5	28,7	65,5	35,7	49	38,1	21	34,8									6ME4.4	45	60		
10V-300.6/7AB	101	33,5	76,5	41,7	57,5	44,4	24,5	40,6									6ME4.4	55	75		
10V-300.6/8A	123	40	95,5	52	73,5	56,1	36	53,6									6ME4.5	75	100		
10V-300.6/10AB	144,5	47,8	109,5	59,6	82	63,5	35	58,1									6ME4.5	75	100		
10V-300.6/2B	19	5,4	12,5	6,4	6	6,2											1450	6A24L	6ME20.2	7,5	10
10V-300.6/3C	25,5	7,4	15	8,3															6ME20.2	9,2	12,5
10V-300.6/3B	28,5	8,1	18,5	9,7	9	9,3													6ME20.3	11	15
10V-300.6/4AB	41	11,4	28	14,4	15	14,3													6ME20.4	15	20
10V-300.6/5B	48	13,5	31	16,1	15	15,5													6ME2N.1	18,5	25
10V-300.6/6B	57,5	16,2	37	19,3	18	18,6													6ME30.2	22	30
10V-300.6/7AB	71,5	20	48,5	25,3	26,5	25											6ME30.2	30	40		
10V-300.6/9AB	91,5	25,7	62,5	32,5	34	32,1											6ME3N.3	37	50		
10V-300.6/11AB	112	31,4	76,5	39,7	41,5	39,2											6ME4.4	45	60		
10V-300.6/13AB	132,5	37,1	90,5	46,9	49	46,3											6ME4.4	55	75		

PRESTAZIONI - PERFORMANCES - CHARACTERISTIQUES - LEISTUNGSBEREICH - PRESTACIONES

12V16

Prestazioni con motore elettrico
Performances with electric motor
Caractéristiques avec moteur électrique
Leistungsbereich mit Elektromotor
Prestaciones con motor eléctrico

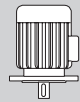
m³/h	0		180		240		270		300		330		360		390		min ⁻¹	Linea d'asse - Lineshaft Ligne d'arbre - Stielleitung Linea de eje	Testata Drive head Tête de commande Getriebekopf Cabezal ME 			
	H [m]	P ₂ [kW]	H [m]	P ₂ [kW]	H [m]	P ₂ [kW]	H [m]	P ₂ [kW]	H [m]	P ₂ [kW]	H [m]	P ₂ [kW]	H [m]	P ₂ [kW]	H [m]	P ₂ [kW]				kW	HP	
l/s	0		50		66,7		75		83,3		91,7		100		108,3		Pompa Pump Pompe Pumpe Bomba					
l/min	0		3000		4000		4500		5000		5500		6000		6500							
12V16/1C	18,3	11,3	13,3	10,5	12,3	11,5	11,5	11,9	10,3	12,2	9	12,4	7,5	12,5			1750	6A24L	6ME20.3	15		
12V16/1A	22	14,7	16,4	13,3	15	14,4	14,3	15,2	13,4	15,7	12,2	16	10,8	16,3	9,1	16,3			6ME2N.1	22	30	
12V16/2BC	39	24,3	28,5	22,2	26,5	25,5	25	25,5	22,8	26,2	20,2	26,7	16,8	27,1				6A27L	6ME30.2	30	40	
12V16/2A	44,8	29,4	33,5	26,6	31	28,9	29,3	30,3	27,3	31,4	25	32,1	22	32,5	18,6	32,7			6ME3N.3	37	50	
12V16/3BC	60	36,4	43,5	33,3	40,6	36,6	38,3	38,3	35	39,3	31	40,1	26	40,6				6A30L	6ME4.4	45	60	
12V16/3A	68,6	44	51,4	40	47,2	43,3	44,8	45,5	41,8	47	38,3	48,1	33,8	48,8	28,5	49			6ME4.4	55	75	
12V16/4A	92	58,8	69,2	53,3	63,6	57,7	60,4	60,6	56,4	62,7	51,6	64,2	45,6	65,1	38,4	65,4		6A35L	6ME4.5	75	100	
12V16/5A	115	73,5	86,5	66,6	79,5	72,1	75,5	75,8	70,5	78,4	64,5	80,2	57	81,3	48	81,7			90	125		
12V16/1D	11,7	5,4	8,8	6	7,8	6,6	6,4	6,8	5,2	6,8								1450	6A24L	6ME20.2	9,2	12,5
12V16/1C	12,8	6,2	9,8	6,8	8,5	7,5	7,6	7,7	6,3	7,9										6ME20.3	11	15
12V16/1B	14,1	6,9	10,8	7,7	9,6	8,4	8,7	8,8	7,6	9							6ME20.3			11	15	
12V16/1A	15,5	8	11,9	8,6	10,8	9,5	10	9,9	8,9	10,2	7,5	10,3					6ME20.3			15	20	
12V16/2D	23,9	10,8	17,9	11,9	15,2	13,1	13,2	13,5	10,6	13,7							6ME20.4			18,5	25	
12V16/2C	26,2	12,4	20	13,7	18,2	15	15,4	15,5	13	15,9							6ME20.4			18,5	25	
12V16/2AB	30	15	23,2	16,3	21	17,8	19,2	18,8	17	19,3	13,8	19,5					6A27L		6ME2N.1	22	30	
12V16/2A	32	16	24,2	17,3	22,6	19,1	20,5	19,9	18,2	20,4	15,3	20,6							6ME30.2	30	40	
12V16/3BC	42	19,6	32	21,7	28,5	23,9	25,7	25	21,8	25,5							6ME30.2		30	40		
12V16/3A	48,6	24	37	25,9	34	28,6	31,3	29,7	28	30,5	23,4	30,9					6A30L		6ME3N.3	37	50	
12V16/4AB	62	30	47,8	32,8	43,2	35,9	39,6	37,5	34,8	38,6	28,6	39							6ME3N.3	45	60	
12V16/4A	64,8	32	50	34,6	46	38,3	42,2	39,6	37,6	40,8	31,6	41,2					6ME4.4		55	75		
12V16/5AB	77,5	37,5	59,7	41	54	44,9	49,5	46,9	43,5	48,2	35,8	48,7					6A35L		6ME4.4	55	75	
12V16/5A	81	40	62,5	43,2	57,2	47,6	52,8	49,5	47	50,9	39,5	51,5							6ME4.5	75	100	
12V16/6A	97	48	75	51,9	68,7	57,2	63,3	59,4	56,5	61,1	47,4	61,8					6ME4.5	75	100			

Pompe ad asse verticale 6" ÷ 16"

6" ÷ 16" vertical lineshaft pumps

Pompes à axe vertical 6" ÷ 16"

Bohrlochwellenpumpen 6" ÷ 16"

Bombas de eje vertical 6" ÷ 16"

Catalogo generale

General catalogue

Catalogue général

Hauptkatalog

Catálogo general

PRESTAZIONI - PERFORMANCES - CHARACTERISTIQUES - LEISTUNGSBEREICH - PRESTACIONES

12V18N

Prestazioni
Performances
Caractéristiques
Leistungsbereich
Prestaciones

m³/h	0		150		210		270		330		390		450		510		min ⁻¹	Linea d'asse - Lineshaft Ligne d'arbre - Steigleitung Linea de eje	Testata - Drive head Tête de commande Getriebekopf - Cabezal		
	H [m]	P ₂ [kW]	H [m]	P ₂ [kW]	H [m]	P ₂ [kW]	H [m]	P ₂ [kW]	H [m]	P ₂ [kW]	H [m]	P ₂ [kW]	H [m]	P ₂ [kW]	H [m]	P ₂ [kW]			OR	OM	ORM
12V18N/2D	60,1	43,9	47,9	41,2	44,4	42,6	40,8	44,4	36,3	46,1	30,2	46,9	22	46,3				8A30L	8OR3	8OM3	8ORM35
12V18N/2C	66,9	50,7	53,9	47,5	50,1	48,9	46,3	50,9	41,8	52,8	35,9	54,1	28,2	54					8OR3*	8OM35	8ORM35**
12V18N/2B	74,7	58,7	60,9	55,6	56,9	57,3	52,9	59,8	48,4	62,3	43	64,4	36,1	65,2							
12V18N/2A	82,3	67,2	68,5	64	64,3	66	60,3	69	55,7	72,3	50,4	75,1	43,6	77	35	77,3					
12V18N/3C	100	75,2	82,9	71,5	76,8	72,3	70,3	73,5	62,7	74,4	53,4	74,4	41,9	72,8							
12V18N/3B	113,8	88,2	95,6	85,9	89,2	87,8	82,6	90,2	75,2	92,5	66,5	94	55,9	94,1							
12V18N/3A	127,7	101,2	108,2	100,4	101,6	103,2	94,9	106,8	87,7	110,6	79,5	113,6	70	115,4	58,5	115,2					
12V18N/4B	151,7	117,6	127,4	114,6	118,9	117	110,1	120,2	100,2	123,3	88,6	125,3	74,6	125,5							
12V18N/4A	170,2	134,9	144,3	133,8	135,4	137,6	126,5	142,4	116,9	147,4	106	151,5	93,3	153,9	78	153,6					
12V18N/5B	189,7	147	159,3	143,2	148,7	146,3	137,7	150,3	125,3	154,1	110,8	156,7	93,2	156,8							
12V18N/5A	212,8	168,6	180,4	167,3	169,3	172,1	158,2	178,1	146,2	184,3	132,6	189,4	116,6	192,4	97,5	192					
12V18N/2C	50,7	33,7	39,4	31,5	35,2	33,9	32,7	36,2	28,7	38,1	21,5	39,2									
12V18N/2B	55,5	38,5	43,6	35,9	39	37,8	36,2	40,8	32,7	43,1	26,2	44,5									
12V18N/2A	60	43,8	48	40,6	43	42,7	40	45,8	36,6	48,6	31	50,5	21,5	51,2							
12V18N/3C	76	50,5	60,2	47,3	53,7	50,6	49,8	54,3	44	57,2	33	58,9									
12V18N/3B	83,3	58	66,8	53,4	59,5	56,7	55,5	61,1	50,2	64,8	40	66,7									
12V18N/3A	90	65,8	74	60,9	66	64	61	68,7	56	72,9	47	75,8	33	76,9							
12V18N/4B	110	77	90	71,8	80,5	75,8	75	81,7	67,5	86,3	54	89,1									
12V18N/4A	120	87,6	99,2	81,3	89	85,4	82,5	91,6	75,5	97,3	63,6	101	44	102,3							
12V18N/5B	139	96,3	112,5	89,8	100,5	94,6	93,5	101,9	84,5	107,8	67,5	111,1									
12V18N/5A	150	109,5	124	101,6	111	106,7	103	114,4	94,5	121,4	79,5	126,2	55,5	128,1							
12V18N/6A	180	131,4	148,8	121,9	133,2	128	123,6	137,3	113,4	145,7	95,4	151,4	66,6	153,7							
12V18N/5A	115	73,5	91,5	64,8	82,2	69,2	75,5	75,8	64,5	80,2	48	81,7									
12V18N/6A	137	88	110	77,7	98,7	83,2	90,6	91	77,4	96,4	57,6	97,9									
12V18N/7A	160	103	128	90,5	115	96,9	105,7	106,1	90,3	112,3	67,2	114,4									
12V18N/8A	182,9	117,7	146,3	103,4	131,4	110,7	120,8	121,3	103,2	128,3	76,8	130,7									
12V18N/9A	205,7	132,4	164,6	116,4	147,9	124,6	135,9	136,4	116,1	144,4	86,4	147,1									
12V18N/10A	228,6	147,1	182,9	129,3	164,3	138,4	151	151,6	129	160,4	96	163,4									
12V18N/6A	97	48	77	49,7	72,6	54,5	63,3	59,4	47,4	61,8											
12V18N/7A	113	56	89,6	57,9	84,7	63,7	74	69,2	55	72,1											
12V18N/8A	129	64	102,5	66,2	97	72,9	84,5	79,2	63,2	82,4											
12V18N/9A	145	72	115	74,5	108,9	81,8	95	89,1	71	92,7											
12V18N/10A	161,1	80	131,4	85,1	124,5	93,5	108,6	101,8	81,1	105,9											
12V18N/11A	177,2	88	147,9	95,8	140	105,2	122,1	114,6	91,3	119,2											
12V18N/12A	193,3	96	164,3	106,4	155,6	116,9	135,7	127,3	101,4	132,4											
12V18N/13A	209,4	104	166,1	107,6	157,3	118,2	137,2	128,7	102,6	133,9											



Possibili aggiornamenti senza preavviso - Revision possible without prior notice - Mises à jour éventuelles sans préavis - Techn. Änderungen vorbehalten - Posibles actualizaciones sin preaviso

* Escluso rapporto 1:2 - Except for 1:2 ratio - Excepté rapport 1:2 - Ausgenommen Übersetzung 1:2 - Sin Relación 1:2
 ** Escluso rapporto 1:5,62 - Except for 1:5,62 ratio - Excepté rapport 1:5,62 - Ausgenommen Übersetzung 1:5,62 - Sin Relación 1:5,62
 *** Escluso rapporto 1:1,75 - Except for 1:1,75 ratio - Excepté rapport 1:1,75 - Ausgenommen Übersetzung 1:1,75 - Sin Relación 1:1,75

PRESTAZIONI - PERFORMANCES - CHARACTERISTIQUES - LEISTUNGSBEREICH - PRESTACIONES

12V18N

Prestazioni con motore elettrico
Performances with electric motor
Caractéristiques avec moteur électrique
Leistungsbereich mit Elektromotor
Prestaciones con motor eléctrico

m³/h	0		180		240		270		300		330		360		390		min ⁻¹	Linea d'asse - Lineshaft Ligne d'arbre - Stielleitung Linea de eje	Testata Drive head Tête de commande Getriebekopf Cabezal ME					
	l/s	0	50	66,7	75	83,3	91,7	100	108,3	l/min	0	3000	4000	4500	5000	5500						6000	6500	kW
Pompa Pump Pompe Pumpe Bomba	H [m]	P ₂ [kW]	H [m]	P ₂ [kW]	H [m]	P ₂ [kW]	H [m]	P ₂ [kW]	H [m]	P ₂ [kW]	H [m]	P ₂ [kW]	H [m]	P ₂ [kW]	H [m]	P ₂ [kW]	1750	Linea d'asse - Lineshaft Ligne d'arbre - Stielleitung Linea de eje		kW	HP			
12V18N/2BC	39	24,3	28,5	22,2	26,5	25,5	25	25,5	22,8	26,2	20,2	26,7	16,8	27,1									1750	8A30L
12V18N/2A	46	29,4	33,5	26,6	31	28,9	29,3	30,3	27,3	31,4	25	32,1	22	32,5	18,6	32,7				37	50			
12V18N/3BC	60	36,5	43,5	33,3	40,6	36,6	38,3	38,3	35	39,3	31	40,1	26	40,6						45	60			
12V18N/3A	69	44	51,4	40	47,2	43,3	44,8	45,5	41,8	47	38,3	48,1	33,8	48,8	28,5	49				55	75			
12V18N/4A	92	58,7	69,2	53,3	63,6	57,7	60,4	60,6	56,4	62,7	51,6	64,2	45,6	65,1	38,4	65,4				75	100			
12V18N/5A	115	73,5	86,5	66,6	79,5	72,1	75,5	75,8	70,5	78,4	64,5	80,2	57	81,3	48	81,7				90	125			
12V18N/6A	137	88	104	79,9	95,5	86,6	90,6	91	84,5	94,1	77,4	96,4	68,4	97,6	57,6	97,9				110	150			
12V18N/7A	160	103	121	93,3	111,5	101	105,7	106,1	98,7	109,7	90,3	112,3	80	113,9	67,2	114,4				132	180			
12V18N/8A	182,9	117,7	138,3	106,6	127,4	115,4	120,8	121,3	112,8	125,4	103,2	128,3	91,4	130,2	76,8	130,7				162	220			
12V18N/9A	205,7	132,4	155,6	120	143,4	129,9	135,9	136,4	126,9	141	116,1	144,4	102,9	146,4	86,4	147,1				162	220			
12V18N/2AB	30	15	23,2	16,3	21	17,8	19,2	18,8	17	19,3	13,8	19,5						1450	8A30L	8ME2N.1	22	30		
12V18N/2A	31,4	16	24,2	17,3	22,6	19,1	20,5	19,9	18,2	20,4	15,3	20,6										30	40	
12V18N/3BC	42	19,6	32	21,7	28,5	23,9	25,7	25	21,8	25,5												30	40	
12V18N/3A	48	24	37	25,9	34	28,6	31,3	29,7	28	30,5	23,4	30,9										37	50	
12V18N/4AB	62	30	47,8	32,8	43,2	35,9	39,6	37,5	34,8	38,6	28,6	39										45	60	
12V18N/4A	64,8	32	50	34,6	46	38,3	42,2	39,5	37,6	40,8	31,6	41,2										55	75	
12V18N/5AB	77,5	37,5	59,7	41	54	44,9	49,5	46,9	43,5	48,2	35,8	48,7										55	75	
12V18N/5A	81	40	62,5	43,2	57,2	47,6	52,8	49,5	47	50,9	39,5	51,5										75	100	
12V18N/6A	97	48	75	51,9	68,7	57,2	63,3	59,4	56,5	61,1	47,4	61,8										75	100	
12V18N/7A	113,4	56	87,5	60,5	80,2	66,7	74	69,2	66	71,4	55	72,1										90	125	
12V18N/8A	129,6	64	100	69,2	91,6	76,2	84,5	79,2	75,2	81,5	63,2	82,4										90	125	
12V18N/9A	146	72	112,5	78	103	85,7	95	89,1	84,6	91,7	71	92,7										110	150	
12V18N/10AB	155	75	119,5	82,1	108	89,8	99	93,8	87	96,4	71,5	97,5										110	150	
12V18N/11A	178,4	88	137,5	95,3	125,9	104,7	116,1	108,9	103,4	112,1	86,8	113,3								132	180			
12V18N/12AB	186	90	143,4	98,5	129,6	107,8	118,8	112,6	104,4	115,7	85,8	117								132	180			
12V18N/13A	210,9	104	162,5	112,7	148,8	123,8	137,2	128,7	122,2	132,5	102,6	133,9								162	220			

Pompe ad asse verticale 6" ÷ 16"

6" ÷ 16" vertical lineshaft pumps

Pompes à axe vertical 6" ÷ 16"

Bohrlochwellenpumpen 6" ÷ 16"

Bombas de eje vertical 6" ÷ 16"

Catalogo generale

General catalogue

Catalogue général

Hauptkatalog

Catálogo general

PRESTAZIONI - PERFORMANCES - CARACTERISTIQUES - LEISTUNGSBEREICH - PRESTACIONES

12V36N



Prestazioni

Performances

Caractéristiques

Leistungsbereich

Prestaciones

m³/h	0		180		270		330		360		390		420		450		min ⁻¹	Linea d'asse - Lineshaft Ligne d'arbre - Steigleitung Linea de eje	Testata - Drive head Tête de commande Getriebekopf - Cabezal	
	H [m]	P ₂ [kW]	H [m]	P ₂ [kW]	H [m]	P ₂ [kW]	H [m]	P ₂ [kW]	H [m]	P ₂ [kW]	H [m]	P ₂ [kW]	H [m]	P ₂ [kW]	H [m]	P ₂ [kW]				
Pompa Pump Pompe Pumpe Bomba																				
12V36N/1A	51,7	28,7	42,5	33,8	37,4	38,1	32,4	40,1	29,2	40,5	25,5	40,5	21	40			2900	6A30L	6OR3	  
12V36N/1B	59	31,8	47,6	38,9	42,7	44,9	38,5	48,1	35,1	49,2	31,3	49,7	26,9	49,7	21,5	48,9			6OR3*	
12V36N/1C	65,8	47,3	54,8	53,7	50,7	59,4	46,7	62,4	43,9	63,5	40,3	64,1	36,9	64,3	32,8	63,8			6OR4.1*	
12V36N/2D	101,2	51,7	83,5	65,3	75,2	77,3	65,7	81,6	59,1	81,8	50,9	80,2	40,9	76,6					6OR4.1***	
12V36N/2E	112,6	60,7	93,6	75,1	85,5	88,8	76,7	94,9	70,5	96	63	95,6	53,8	93,2	42,7	88,6				

* Escluso rapporto 1:2 - Except for 1:2 ratio - Excepté rapport 1:2 - Ausgenommen Übersetzung 1:2 - Sin Relación 1:2



** * Escluso rapporto 1:1,75 - Except for 1:1,75 ratio - Excepté rapport 1:1,75 - Ausgenommen Übersetzung 1:1,75 - Sin Relación 1:1,75

Tolleranze ISO 9906 Grado 3B - Tolerances ISO 9906 Grade 3B - Tolérances ISO 9906 Niveau 3B - Toleranzen ISO 9906 Klasse 3B - Tolerancias ISO 9906 Grado 3B

PRESTAZIONI - PERFORMANCES - CHARACTERISTIQUES - LEISTUNGSBEREICH - PRESTACIONES

12V36N

Prestazioni con motore elettrico
Performances with electric motor
Caractéristiques avec moteur électrique
Leistungsbereich mit Elektromotor
Prestaciones con motor eléctrico

m³/h	0		180		270		330		360		390		420		450		min ⁻¹	Linea d'asse - Lineshaft Ligne d'arbre - Stielleitung Linea de eje	Testata Drive head Tête de commande Getriebekopf Cabezal 	 kW HP	
	H [m]	P ₂ [kW]	H [m]	P ₂ [kW]	H [m]	P ₂ [kW]	H [m]	P ₂ [kW]	H [m]	P ₂ [kW]	H [m]	P ₂ [kW]	H [m]	P ₂ [kW]	H [m]	P ₂ [kW]				Pompa Pump Pompe Pumpe Bomba	
l/s	0		50		75		91,7		100		108,3		116,7		125		2900	6A30L	6ME3N.2		45
l/min	0		3000		4500		5500		6000		6500		7000		7500				6ME4.2	55	75
12V36N/1A	51,7	28,7	42,5	33,8	37,4	38,1	32,4	40,1	29,2	40,5	25,5	40,5	21	40			6ME4.4	75	100		
12V36N/1B	59	31,8	47,6	38,9	42,7	44,9	38,5	48,1	35,1	49,2	31,3	49,7	26,9	49,7	21,5	48,9	6A35L	6ME4.8	92	125	
12V36N/1C	65,8	47,3	54,8	53,7	50,7	59,4	46,7	62,4	43,9	63,5	40,3	64,1	36,9	64,3	32,8	63,8			110	150	
12V36N/2D	101,2	51,7	83,5	65,3	75,2	77,3	65,7	81,6	59,1	81,8	50,9	80,2	40,9	76,6					132	180	
12V36N/2E	112,6	60,7	93,6	75,1	85,5	88,8	76,7	94,9	70,5	96	63	95,6	53,8	93,2	42,7	88,6					
12V36N/2F	129,4	75	108,4	90,8	98,9	104,3	90,7	111,4	85,7	113,7	79,9	114,9	73,3	114,7	65,6	113					

Pompe ad asse verticale 6" ÷ 16"

6" ÷ 16" vertical lineshaft pumps

Pompes à axe vertical 6" ÷ 16"

Bohrlochwellenpumpen 6" ÷ 16"

Bombas de eje vertical 6" ÷ 16"

Catalogo generale

General catalogue

Catalogue général

Hauptkatalog

Catálogo general

PRESTAZIONI - PERFORMANCES - CARACTERISTIQUES - LEISTUNGSBEREICH - PRESTACIONES

12V38N

Prestazioni

Performances

Caractéristiques

Leistungsbereich

Prestaciones

m³/h	0		180		270		330		360		390		420		450		min ⁻¹	Linea d'asse - Lineshaft Ligne d'arbre - Steigleitung Linea de eje	Testata - Drive head Tête de commande Getriebekopf - Cabezal	
	H [m]	P ₂ [kW]	H [m]	P ₂ [kW]	H [m]	P ₂ [kW]	H [m]	P ₂ [kW]	H [m]	P ₂ [kW]	H [m]	P ₂ [kW]	H [m]	P ₂ [kW]	H [m]	P ₂ [kW]				
Pompa Pump Pompe Pumpe Bomba																				
12V38N/1A	51,7	28,7	42,5	33,8	37,4	38,1	32,4	40,1	29,2	40,5	25,5	40,5	21	40			2900	8A30L	80R3	
12V38N/1B	59	31,8	47,6	38,9	42,7	44,9	38,5	48,1	35,1	49,2	31,3	49,7	26,9	49,7	21,5	48,9			80R3*	
12V38N/1C	65,8	47,3	54,8	53,7	50,7	59,4	46,7	62,4	43,9	63,5	40,3	64,1	36,9	64,3	32,8	63,8			80R4.1*	
12V38N/2D	101,2	51,7	83,5	65,3	75,2	77,3	65,7	81,6	59,1	81,8	50,9	80,2	40,9	76,6					80R4.1***	
12V38N/2E	112,6	60,7	93,6	75,1	85,5	88,8	76,7	94,9	70,5	96	63	95,6	53,8	93,2	42,7	88,6			80R5	
12V38N/2F	129,4	75	108,4	90,8	98,9	104,3	90,7	111,4	85,7	113,7	79,9	114,9	73,3	114,7	65,6	113				



Possibili aggiornamenti senza preavviso - Revision possible without prior notice - Mises à jour éventuelles sans préavis - Techn. Änderungen vorbehalten - Posibles actualizaciones sin preaviso

* Escluso rapporto 1:2 - Except for 1:2 ratio - Excepté rapport 1:2 - Ausgenommen Übersetzung 1:2 - Sin Relación 1:2
 *** Escluso rapporto 1:1,75 - Except for 1:1,75 ratio - Excepté rapport 1:1,75 - Ausgenommen Übersetzung 1:1,75 - Sin Relación 1:1,75

PRESTAZIONI - PERFORMANCES - CHARACTERISTIQUES - LEISTUNGSBEREICH - PRESTACIONES

12V38N

Prestazioni con motore elettrico
Performances with electric motor
Caractéristiques avec moteur électrique
Leistungsbereich mit Elektromotor
Prestaciones con motor eléctrico

m³/h	0		180		270		330		360		390		420		450		min ⁻¹	Linea d'asse - Lineshaft Ligne d'arbre - Stielleitung Linea de eje	Testata Drive head Tête de commande Getriebekopf Cabezal  ME 	 kW HP	
	H	P ₂	H	P ₂	H	P ₂	H	P ₂	H	P ₂	H	P ₂	H	P ₂	H	P ₂					
l/s	0		50		75		91,7		100		108,3		116,7		125						
l/min	0		3000		4500		5500		6000		6500		7000		7500						
Pompa Pump Pompe Pumpe Bomba	H [m]	P ₂ [kW]	H [m]	P ₂ [kW]	H [m]	P ₂ [kW]	H [m]	P ₂ [kW]	H [m]	P ₂ [kW]	H [m]	P ₂ [kW]	H [m]	P ₂ [kW]	H [m]	P ₂ [kW]					
12V38N/1A	51,7	28,7	42,5	33,8	37,4	38,1	32,4	40,1	29,2	40,5	25,5	40,5	21	40					8ME3N.2	45	60
12V38N/1B	59	31,8	47,6	38,9	42,7	44,9	38,5	48,1	35,1	49,2	31,3	49,7	26,9	49,7	21,5	48,9			8ME4.2	55	75
12V38N/1C	65,8	47,3	54,8	53,7	50,7	59,4	46,7	62,4	43,9	63,5	40,3	64,1	36,9	64,3	32,8	63,8			8ME4.4	75	100
12V38N/2D	101,2	51,7	83,5	65,3	75,2	77,3	65,7	81,6	59,1	81,8	50,9	80,2	40,9	76,6						92	125
12V38N/2E	112,6	60,7	93,6	75,1	85,5	88,8	76,7	94,9	70,5	96	63	95,6	53,8	93,2	42,7	88,6				110	150
12V38N/2F	129,4	75	108,4	90,8	98,9	104,3	90,7	111,4	85,7	113,7	79,9	114,9	73,3	114,7	65,6	113			8ME4.8	132	180

Pompe ad asse verticale 6" ÷ 16"

6" ÷ 16" vertical lineshaft pumps
 Pompes à axe vertical 6" ÷ 16"
 Bohrlochwellenpumpen 6" ÷ 16"
 Bombas de eje vertical 6" ÷ 16"

Catalogo generale

General catalogue
 Catalogue général
 Hauptkatalog
 Catálogo general

PRESTAZIONI - PERFORMANCES - CARACTERISTIQUES - LEISTUNGSBEREICH - PRESTACIONES

12V46N

Prestazioni
 Performances
 Caractéristiques
 Leistungsbereich
 Prestaciones



m³/h	0		210		360		390		420		450		480		540		min ⁻¹	Linea d'asse - Lineshaft Ligne d'arbre - Steigleitung Linea de eje	Testata - Drive head Tête de commande Getriebekopf - Cabezal		
	H [m]	P ₂ [kW]	H [m]	P ₂ [kW]	H [m]	P ₂ [kW]	H [m]	P ₂ [kW]	H [m]	P ₂ [kW]	H [m]	P ₂ [kW]	H [m]	P ₂ [kW]	H [m]	P ₂ [kW]			OR	OM	ORM
12V46N/1A	49,8	41	36,9	38,4	28,5	40,3	26	40,5	23,3	40,5	20,2	40,3	16,9	39,9	9,1	38,1	2900	6A30L	60R3		
12V46N/1B	54,9	46,4	41,8	44,4	33,4	47,8	31,4	48,3	29	48,7	26,2	48,9	23,3	48,8	16,7	47,6			60R3*		
12V46N/1C	63,3	52,8	46,5	49,7	38,1	54	36,2	54,9	33,9	55,6	31,3	56,1	28,5	56,4	22,3	56,2					
12V46N/2D	99,5	84,1	76,1	80,9	65,9	91	63,2	92,9	59,3	94,4	55	95,5	50	96	37,8	95,1					
12V46N/2E	110,7	98,6	85,5	94,3	74,9	105,3	72,3	107,6	69,2	109,5	65	111,1	60,3	112,2	48,8	112,5					
																		6A35L	60R4.1		
																			60R5		

* Escluso rapporto 1:2 - Except for 1:2 ratio - Excepté rapport 1:2 - Ausgenommen Übersetzung 1:2 - Sin Relación 1:2

PRESTAZIONI - PERFORMANCES - CARACTERISTIQUES - LEISTUNGSBEREICH - PRESTACIONES

12V46N

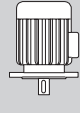
Prestazioni con motore elettrico
Performances with electric motor
Caractéristiques avec moteur électrique
Leistungsbereich mit Elektromotor
Prestaciones con motor eléctrico

m³/h	0		210		360		390		420		450		480		540		min ⁻¹	Linea d'asse - Lineshaft Ligne d'arbre - Stielleitung Linea de eje	Testata Drive head Tête de commande Getriebekopf Cabezal 	 kW HP	
	H [m]	P ₂ [kW]	H [m]	P ₂ [kW]	H [m]	P ₂ [kW]	H [m]	P ₂ [kW]	H [m]	P ₂ [kW]	H [m]	P ₂ [kW]	H [m]	P ₂ [kW]	H [m]	P ₂ [kW]				6A30L	6A35L
l/s	0		58,3		100		108,3		116,7		125		133,3		166,7		2900				
l/min	0		3500		6000		6500		7000		7500		8000		9000					6ME3N.2	6ME4.2
Pompa Pump Pompe Pumpe Bomba																					
12V46N/1A	49,8	41	36,9	38,4	28,5	40,3	26	40,5	23,3	40,5	20,2	40,3	16,9	39,9	9,1	38,1					
12V46N/1B	54,9	46,4	41,8	44,4	33,4	47,8	31,4	48,3	29	48,7	26,2	48,9	23,3	48,8	16,7	47,6					
12V46N/1C	63,3	52,8	46,5	49,7	38,1	54	36,2	54,9	33,9	55,6	31,3	56,1	28,5	56,4	22,3	56,2					
12V46N/2D	99,5	84,1	76,1	80,9	65,9	91	63,2	92,9	59,3	94,4	55	95,5	50	96	37,8	95,1					
12V46N/2E	110,7	98,6	85,5	94,3	74,9	105,3	72,3	107,6	69,2	109,5	65	111,1	60,3	112,2	48,8	112,5					

Pompe ad asse verticale 6" ÷ 16"

6" ÷ 16" vertical lineshaft pumps

Pompes à axe vertical 6" ÷ 16"

Bohrlochwellenpumpen 6" ÷ 16"

Bombas de eje vertical 6" ÷ 16"

Catalogo generale

General catalogue

Catalogue général

Hauptkatalog

Catálogo general

PRESTAZIONI - PERFORMANCES - CARACTERISTIQUES - LEISTUNGSBEREICH - PRESTACIONES

12V48N

Prestazioni

Performances

Caractéristiques

Leistungsbereich

Prestaciones

m³/h	0		210		360		390		420		450		480		540		min ⁻¹	Linea d'asse - Lineshaft Ligne d'arbre - Steigleitung Linea de eje	Testata - Drive head Tête de commande Getriebekopf - Cabezal		
	l/s																				
l/min	0		3500		6000		6500		7000		7500		8000		9000		Pompa Pump Pompe Pumpe Bomba	OR	OM	ORM	
H [m]	P ₂ [kW]	H [m]	P ₂ [kW]	H [m]	P ₂ [kW]	H [m]	P ₂ [kW]	H [m]	P ₂ [kW]	H [m]	P ₂ [kW]	H [m]	P ₂ [kW]	H [m]	P ₂ [kW]						
12V48N/1A	49,8	41	36,9	38,4	28,5	40,3	26	40,5	23,3	40,5	20,2	40,3	16,9	39,9	9,1	38,1	2900	8A30L	80R3		
12V48N/1B	54,9	46,4	41,8	44,4	33,4	47,8	31,4	48,3	29	48,7	26,2	48,9	23,3	48,8	16,7	47,6			80R3*		
12V48N/1C	63,3	52,8	46,5	49,7	38,1	54	36,2	54,9	33,9	55,6	31,3	56,1	28,5	56,4	22,3	56,2			80R4.1		
12V48N/2D	99,5	84,1	76,1	80,9	65,9	91	63,2	92,9	59,3	94,4	55	95,5	50	96	37,8	95,1			80R5		
12V48N/2E	110,7	98,6	85,5	94,3	74,9	105,3	72,3	107,6	69,2	109,5	65	111,1	60,3	112,2	48,8	112,5					

* Escluso rapporto 1:2 - Except for 1:2 ratio - Excepté rapport 1:2 - Ausgenommen Übersetzung 1:2 - Sin Relación 1:2

Tolleranze ISO 9906 Grado 3B - Tolerances ISO 9906 Grade 3B - Tolérances ISO 9906 Niveau 3B - Toleranzen ISO 9906 Klasse 3B - Tolerancias ISO 9906 Grado 3B

PRESTAZIONI - PERFORMANCES - CHARACTERISTIQUES - LEISTUNGSBEREICH - PRESTACIONES

12V48N



Prestazioni con motore elettrico

Performances with electric motor

Caractéristiques avec moteur électrique

Leistungsbereich mit Elektromotor

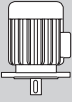
Prestaciones con motor eléctrico

m³/h	0		210		360		390		420		450		480		540		min ⁻¹	Linea d'asse - Lineshaft Ligne d'arbre - Stielleitung Linea de eje	Testata Drive head Tête de commande Getriebekopf Cabezal ME 		
	H [m]	P ₂ [kW]	H [m]	P ₂ [kW]	H [m]	P ₂ [kW]	H [m]	P ₂ [kW]	H [m]	P ₂ [kW]	H [m]	P ₂ [kW]	H [m]	P ₂ [kW]	H [m]	P ₂ [kW]				kW	HP
	0		3500		6000		6500		7000		7500		8000		9000		2900	8A30L			
Pompa																					
Pump																					
Pompe																					
Pumpe																					
Bomba																					
12V48N/1A	49,8	41	36,9	38,4	28,5	40,3	26	40,5	23,3	40,5	20,2	40,3	16,9	39,9	9,1	38,1		8ME3N.2	45	60	
12V48N/1B	54,9	46,4	41,8	44,4	33,4	47,8	31,4	48,3	29	48,7	26,2	48,9	23,3	48,8	16,7	47,6		8ME4.2	55	75	
12V48N/1C	63,3	52,8	46,5	49,7	38,1	54	36,2	54,9	33,9	55,6	31,3	56,1	28,5	56,4	22,3	56,2		8ME4.4	75	100	
12V48N/2D	99,5	84,1	76,1	80,9	65,9	91	63,2	92,9	59,3	94,4	55	95,5	50	96	37,8	95,1		8ME4.8	110	150	
12V48N/2E	110,7	98,6	85,5	94,3	74,9	105,3	72,3	107,6	69,2	109,5	65	111,1	60,3	112,2	48,8	112,5		8ME4.8	132	180	

Pompe ad asse verticale 6" ÷ 16"

6" ÷ 16" vertical lineshaft pumps

Pompes à axe vertical 6" ÷ 16"

Bohrlochwellenpumpen 6" ÷ 16"

Bombas de eje vertical 6" ÷ 16"

Catalogo generale

General catalogue

Catalogue général

Hauptkatalog

Catálogo general

PRESTAZIONI - PERFORMANCES - CARACTERISTIQUES - LEISTUNGSBEREICH - PRESTACIONES

14V18

Prestazioni

Performances
Caractéristiques
Leistungsbereich
Prestaciones

m³/h	0		180		300		420		480		510		540		600		min ⁻¹	Linea d'asse - Lineshaft Ligne d'arbre - Steigleitung Linea de eje	Testata - Drive head Tête de commande Getriebekopf - Cabezal						
	H	P ₂ [kW]	H	P ₂ [kW]	H	P ₂ [kW]	H	P ₂ [kW]	H	P ₂ [kW]	H	P ₂ [kW]	H	P ₂ [kW]	H	P ₂ [kW]			OR	OM	ORM				
l/s	0		50		83,3		116,7		133,3		141,7		150		166,7		Pompa Pump Pompe Pumpe Bomba	Linea d'asse - Lineshaft Ligne d'arbre - Steigleitung Linea de eje	Testata - Drive head Tête de commande Getriebekopf - Cabezal						
l/min	0		3000		5000		7000		8000		8500		9000		10000				OR	OM	ORM				
14V18/1G	16,6	7,3	14,9	12,3	13,1	15,9	8,3	15,2									1750	8A30L				8OR2	8OM2	8ORM2	
14V18/1F	19,9	8,2	17,3	13,6	15,3	17,6	10,9	18,6	7	17,2									8OR3	8OM3	8ORM35				
14V18/1E	21,5	9,8	19,5	15,2	17,5	20,2	13,3	21,6	10,1	20,7						8OR3*									8OM35
14V18/1D	23,5	10,9	21,5	17	20,1	23,2	16,4	25,9	12,9	25,2	11	24,5							8OR4.1	8OM4	8OR4.1***	8OR5			
14V18/1C	26,4	13,2	24,2	20,6	22,4	25,4	19,1	29,4	16,3	29,5	13,9	29	11,8	28,6		8OR4.1***							8OR5	8OR5	
14V18/1B	28,8	15,8	26,8	22	25,1	28,6	21,9	33,3	19,4	34,5	17,4	34,5	15,7	34,1	13,8				40,6	8OR5	8OR5	8OR5			
14V18/1A	32,7	18,6	29,5	24,9	28	31,9	25,3	38,5	22,9	40,4	21,2	40,9	19,3	41,1		8OR5			8OR5				8OR5		
14V18/2E	43,5	19,4	39,7	30,4	36	40,5	27,2	43,1	19,6	41,5										8OR5	8OR5	8OR5			
14V18/2D	48,4	22,3	44	34	40,9	46,3	33,3	51,8	26,3	50,4	22,6	49				8OR5			8OR5				8OR5		
14V18/2C	53,3	26,4	49,2	41,2	46	50,7	39	58,9	33	59,1	28,4	58,1	24,2	57,4						8OR5	8OR5	8OR5			
14V18/2B	58,7	31,8	54,7	44,1	51,3	57,1	44,6	66,5	39,5	68,9	35,7	69	32,1	68,1		8OR5			8OR5				8OR5		
14V18/2A	66,5	37,1	60,2	49,9	57,2	63,8	51,2	76,9	46,6	80,8	43,1	81,8	39,1	82	28,2					81	8OR5	8OR5		8OR5	
14V18/3B	86,5	47,5	83,5	66,1	78,5	85,7	68,6	99,7	60,6	103,3	54,5	103,5	49,1	102,1		8OR5			8OR5	8OR5					
14V18/1G	11,5	4,3	10,2	7,8	7,8	9,2															1450	8A30L	8OR2	8OM2	8ORM2
14V18/1F	13	4,6	11,7	8,7	9,5	10,6										8OR3			8OM3	8ORM35**					
14V18/1E	14,8	5,3	13,1	9,7	11	12,2	5,7	11,4																	
14V18/1D	16,3	6,1	14,9	10,9	12,9	14,3	8,2	14,2								8OR4.1			8OM4	8OR4.1***			8OR5		
14V18/1C	18,2	7,2	16,6	12,1	14,8	16,1	10,5	17									8OR4.1***	8OR5						8OR5	
14V18/1B	20,2	8,8	18,2	13,1	16,6	18,1	12,5	19,8	8,3	19,1						8OR4.1***			8OR5	8OR5					
14V18/1A	22,8	10,6	20,1	15,6	18,5	20,5	15,1	23,3	11,8	23,4							8OR4.1***	8OR5					8OR5		
14V18/2D	33,6	12,3	30,3	21,7	26,3	28,5	16,7	28,4								8OR4.1***			8OR5	8OR5					
14V18/2C	37,2	14,4	33,8	24,1	30,3	32,2	21,3	33,9									8OR4.1***	8OR5					8OR5		
14V18/2B	41	17,7	37	27,4	33,9	36,2	25,5	39,5	17,2	38,1						8OR4.1***			8OR5	8OR5					
14V18/2A	46,6	21,1	41,2	31,3	37,7	41	30,8	46,5	24,3	46,9							8OR4.1***	8OR5					8OR5		
14V18/3C	57,1	21,6	51,8	36,2	46,2	48,2	32,7	50,9								8OR4.1***			8OR5	8OR5					
14V18/3B	62,4	26,5	56,6	41,2	51,8	54,3	39,1	59,3	26,4	57,2							8OR4.1***	8OR5					8OR5		
14V18/3A	71	31,7	63,3	46,9	57,7	61,4	47,3	69,8	37	70,4						8OR4.1***			8OR5	8OR5					
14V18/4C	76,8	28,8	69,8	48,3	62,3	64,4	44,1	68									8OR4.1***	8OR5					8OR5		
14V18/4B	84,5	35,3	76,3	54,8	70	72,4	52,6	79	35,6	76,3						8OR4.1***			8OR5	8OR5					
14V18/4A	96	42,2	85,3	62,5	77,7	81,9	63,5	93,2	49,8	93,8							8OR4.1***	8OR5					8OR5		
14V18/5B	105,6	44,2	95,4	68,6	87,5	90,5	65,7	98,8	44,5	95,4						8OR4.1***			8OR5	8OR5					

Possibili aggiornamenti senza preavviso - Revision possible without prior notice - Mises à jour éventuelles sans préavis - Techn. Änderungen vorbehalten - Posibles actualizaciones sin preaviso



* Escluso rapporto 1:2 - Except for 1:2 ratio - Excepté rapport 1:2 - Ausgenommen Übersetzung 1:2 - Sin Relación 1:2
 ** Escluso rapporto 1:5,62 - Except for 1:5,62 ratio - Excepté rapport 1:5,62 - Ausgenommen Übersetzung 1:5,62 - Sin Relación 1:5,62
 *** Escluso rapporto 1:1,75 - Except for 1:1,75 ratio - Excepté rapport 1:1,75 - Ausgenommen Übersetzung 1:1,75 - Sin Relación 1:1,75

Tolleranze ISO 9906 Grado 3B - Tolerances ISO 9906 Grade 3B - Tolérances ISO 9906 Niveau 3B - Toleranzen ISO 9906 Klasse 3B - Tolerancias ISO 9906 Grado 3B

PRESTAZIONI - PERFORMANCES - CHARACTERISTIQUES - LEISTUNGSBEREICH - PRESTACIONES

14V18

Prestazioni con motore elettrico
Performances with electric motor
Caractéristiques avec moteur électrique
Leistungsbereich mit Elektromotor
Prestaciones con motor eléctrico

m³/h	0		180		300		360		420		480		540		600		min ⁻¹	Linea d'asse - Lineshaft Ligne d'arbre - Steigleitung Linea de eje	 Testata Drive head Tête de commande Getriebekopf Cabezal	 kW HP		
	H [m]	P ₂ [kW]	H [m]	P ₂ [kW]	H [m]	P ₂ [kW]	H [m]	P ₂ [kW]	H [m]	P ₂ [kW]	H [m]	P ₂ [kW]	H [m]	P ₂ [kW]	H [m]	P ₂ [kW]				kW	HP	
14V18/1G	16,6	7,3	14,9	12,3	13,1	15,9	11,1	15,9	8,3	15,2							1750	8A30L	8ME2N.1	22	30	
14V18/1F	19,9	8,2	17,3	13,6	15,3	17,6	13,5	18,7	10,9	18,6	7	17,2								8ME30.3	22	30
14V18/1E	21,5	9,8	19,5	15,2	17,5	20,2	15,8	21,7	13,3	21,6	10,1	20,8								8ME30.3	30	40
14V18/1D	23,5	10,9	21,5	17	20,1	23,2	18,5	25	16,4	25,9	13,2	25,2								8ME30.3	30	40
14V18/1C	26,4	13,2	24,2	20,6	22,4	25,4	21,1	28,1	19,1	29,4	16,3	29,6	11,8	28,6						8ME3N.41	37	50
14V18/1B	28,8	15,8	26,8	22	25,1	28,6	23,8	31,1	21,9	33,3	19,5	34,4	15,7	34,1						8ME3N.41	45	60
14V18/1A	32,7	18,6	29,5	24,9	28	31,9	26,9	35,5	25,3	38,5	22,9	40,4	19,2	41,1	13,8	40,5				8ME3N.41	45	60
14V18/2E	43,5	19,4	39,7	30,4	36	40,5	32	43,1	27,2	43,1	19,6	41,5								8ME4.4	55	75
14V18/2D	48,4	22,3	44	34	40,9	46,3	37,9	50,2	33,3	51,8	27	50,4								8ME4.4	55	75
14V18/2C	53,3	26,4	49,2	41,2	46	50,7	43	56,1	39	58,9	33	59,2	24,3	57,4						8A35L	75	100
14V18/2B	58,7	31,8	54,7	44,1	51,3	57,1	48,6	62,2	44,6	66,5	39,5	68,9	32,2	68						8A35L	75	100
14V18/2A	66,5	37,1	60,2	49,9	57,2	63,8	54,8	70,9	51,2	76,9	46,7	80,8	39,1	82	28,2	81				8A40L	90	125
14V18/3B	86,5	47,5	83,5	66,1	78,5	85,7	74,3	93,2	68,6	99,8	60,6	103,2	49,2	102,2						8A40L	110	150
14V18/3A	99,7	55,7	92,3	74,8	87,5	95,6	84	106,5	78,5	115,5	71,6	121,2	60	123	43,4	121				8A45L	132	180
14V18/4B	116,3	63,5	112,3	88,2	105,8	114,3	100,2	124,4	92,4	133	81,8	137,7	66,3	136,4						8A45L	162	220
14V18/1G	11,5	4,3	10,2	7,8	7,8	9,2	5,4	8,3											1450	8A30L	8ME20.3	15
14V18/1E	14,8	5,3	13,1	9,7	11	12,2	8,7	12,4	5,7	11,3								8ME20.4			18,5	25
14V18/1D	16,3	6,1	14,9	10,9	12,9	14,3	11,1	14,9	8,2	14,1								8ME2N.1			22	30
14V18/1B	20,2	8,8	18,2	13,7	16,6	18,1	15	19,3	12,5	19,8	8,3	19						8ME30.3			30	40
14V18/1A	22,8	10,6	20,1	15,6	18,5	20,5	17,2	22,4	15,1	23,2	11,8	23,3						8ME30.3			30	40
14V18/2D	33,6	12,3	30,3	21,7	26,3	28,5	22,7	29,6	16,7	28,3								8ME3N.41			37	50
14V18/2C	37,2	14,4	33,8	24,1	30,3	32,2	26,3	33,9	21,3	33,8								8ME3N.41			45	60
14V18/2B	41	17,7	37	27,4	33,9	36,2	30,7	38,5	25,5	39,5	17,2	38						8ME3N.41			45	60
14V18/2A	46,6	21,1	41,2	31,3	37,7	41	35	44,7	30,8	46,5	24,1	46,8						8A35L			55	75
14V18/3B	62,4	26,5	56,6	41,2	51,9	54,3	46,9	57,9	39,1	59,3	26,4	57,1						8A35L			75	100
14V18/3A	71	31,7	63,3	46,9	57,7	61,4	53,9	67,1	47,3	69,8	37	70,3						8A40L			90	125
14V18/4B	84,5	35,3	76,3	54,8	70	72,4	63,2	77,1	52,6	79	35,6	76,2						8A40L			90	125
14V18/5B	105,6	44,2	95,4	68,6	87,5	90,5	79	96,4	65,7	98,8	44,5	95,3						8A45L			110	150
14V18/5A	119	52,8	106,4	78,1	97,1	102,4	90,7	111,8	79,4	116,4	62,3	117,1						8A45L			132	180

Possibili aggiornamenti senza preavviso - Revision possible without prior notice - Mises à jour éventuelles sans préavis - Techn. Änderungen vorbehalten - Posibles actualizaciones sin preaviso

Pompe ad asse verticale 6" ÷ 16"

6" ÷ 16" vertical lineshaft pumps

Pompes à axe vertical 6" ÷ 16"

Bohrlochwellenpumpen 6" ÷ 16"

Bombas de eje vertical 6" ÷ 16"

Catalogo generale

General catalogue

Catalogue général

Hauptkatalog

Catálogo general

PRESTAZIONI - PERFORMANCES - CARACTERISTIQUES - LEISTUNGSBEREICH - PRESTACIONES

14V110

Prestazioni
Performances
Caractéristiques
Leistungsbereich
Prestaciones

m³/h	0		180		300		420		480		510		540		600		min ⁻¹	Linea d'asse - Lineshaft Ligne d'arbre - Stielleitung Linea de eje	Testata - Drive head Tête de commande Getriebekopf - Cabezal														
	I/s																		OR	OM	ORM												
l/min	0		3000		5000		7000		8000		8500		9000		10000		Pompa Pump Pompe Pumpe Bomba	H [m]	P ₂ [kW]	H [m]	P ₂ [kW]	H [m]	P ₂ [kW]	H [m]	P ₂ [kW]	H [m]	P ₂ [kW]	H [m]	P ₂ [kW]	H [m]	P ₂ [kW]	H [m]	P ₂ [kW]
14V110/1G	16,6	7,3	14,9	12,3	13,1	15,9	8,3	15,2																									
14V110/1F	19,9	8,2	17,3	13,6	15,3	17,6	10,9	18,6	7	17,2							100R3	100M3	100RM35														
14V110/1E	21,5	9,8	19,5	15,2	17,5	20,2	13,3	21,6	10,1	20,7										100R3*	100M35	100RM35**											
14V110/1D	23,5	10,9	21,5	17	20,1	23,2	16,4	25,9	12,9	25,2	11	24,5					100R4.1	100M4															
14V110/1C	26,4	13,2	24,2	20,6	22,4	25,4	19,1	29,4	16,3	29,5	13,9	29	11,8	28,6					100R4.1***	100M4													
14V110/1B	28,8	15,8	26,8	22	25,1	28,6	21,9	33,3	19,4	34,5	17,4	34,5	15,7	34,1			100R5																
14V110/1A	32,7	18,6	29,5	24,9	28	31,9	25,3	38,5	22,9	40,4	21,2	40,9	19,3	41,1	13,8	40,6																	
14V110/2E	43,5	19,4	39,7	30,4	36	40,5	27,2	43,1	19,6	41,5																							
14V110/2D	48,4	22,3	44	34	40,9	46,3	33,3	51,8	26,3	50,4	22,6	49																					
14V110/2C	53,3	26,4	49,2	41,2	46	50,7	39	58,9	33	59,1	28,4	58,1	24,2	57,4																			
14V110/2B	58,7	31,8	54,7	44,1	51,3	57,1	44,6	66,5	39,5	68,9	35,7	69	32,1	68,1																			
14V110/2A	66,5	37,1	60,2	49,9	57,2	63,8	51,2	76,9	46,6	80,8	43,1	81,8	39,1	82	28,2	81																	
14V110/3B	86,5	47,5	83,5	66,1	78,5	85,7	68,6	99,7	60,6	103,3	54,5	103,5	49,1	102,1																			
14V110/1G	11,5	4,3	10,2	7,8	7,8	9,2										1450	10A40L	100R2	100M2	100RM2													
14V110/1F	13	4,6	11,7	8,7	9,5	10,6																100R3	100M3	100RM35**									
14V110/1E	14,8	5,3	13,1	9,7	11	12,2	5,7	11,4																	100R3*	100M35	100RM35**						
14V110/1D	16,3	6,1	14,9	10,9	12,9	14,3	8,2	14,2											100R4.1	100M4													
14V110/1C	18,2	7,2	16,6	12,1	14,8	16,1	10,5	17													100R4.1***	100M4											
14V110/1B	20,2	8,8	18,2	13,1	16,6	18,1	12,5	19,8	8,3	19,1									100R5														
14V110/1A	22,8	10,6	20,1	15,6	18,5	20,5	15,1	23,3	11,8	23,4																							
14V110/2D	33,6	12,3	30,3	21,7	26,3	28,5	16,7	28,4																									
14V110/2C	37,2	14,4	33,8	24,1	30,3	32,2	21,3	33,9																									
14V110/2B	41	17,7	37	27,4	33,9	36,2	25,5	39,5	17,2	38,1																							
14V110/2A	46,6	21,1	41,2	31,3	37,7	41	30,8	46,5	24,3	46,9																							
14V110/3C	57,1	21,6	51,8	36,2	46,2	48,2	32,7	50,9																									
14V110/3B	62,4	26,5	56,6	41,2	51,8	54,3	39,1	59,3	26,4	57,2																							
14V110/3A	71	31,7	63,3	46,9	57,7	61,4	47,3	69,8	37	70,4																							
14V110/4C	76,8	28,8	69,8	48,3	62,3	64,4	44,1	68																									
14V110/4B	84,5	35,3	76,3	54,8	70	72,4	52,6	79	35,6	76,3																							
14V110/4A	96	42,2	85,3	62,5	77,7	81,9	63,5	93,2	49,8	93,8																							
14V110/5B	105,6	44,2	95,4	68,6	87,5	90,5	65,7	98,8	44,5	95,4																							

Possibili aggiornamenti senza preavviso - Revision possible without prior notice - Mises à jour éventuelles sans préavis - Techn. Änderungen vorbehalten - Posibles actualizaciones sin preaviso





* Escluso rapporto 1:2 - Except for 1:2 ratio - Excepté rapport 1:2 - Ausgenommen Übersetzung 1:2 - Sin Relación 1:2
 ** Escluso rapporto 1:5,62 - Except for 1:5,62 ratio - Excepté rapport 1:5,62 - Ausgenommen Übersetzung 1:5,62 - Sin Relación 1:5,62
 *** Escluso rapporto 1:1,75 - Except for 1:1,75 ratio - Excepté rapport 1:1,75 - Ausgenommen Übersetzung 1:1,75 - Sin Relación 1:1,75

Tolleranze ISO 9906 Grado 3B - Tolerances ISO 9906 Grade 3B - Tolérances ISO 9906 Niveau 3B - Toleranzen ISO 9906 Klasse 3B - Tolerancias ISO 9906 Grado 3B

PRESTAZIONI - PERFORMANCES - CHARACTERISTIQUES - LEISTUNGSBEREICH - PRESTACIONES

14V110

Prestazioni con motore elettrico
Performances with electric motor
Caractéristiques avec moteur électrique
Leistungsbereich mit Elektromotor
Prestaciones con motor eléctrico

m³/h	0		180		300		360		420		480		540		600		min ⁻¹	Linea d'asse - Lineshaft Ligne d'arbre - Stielleitung Linea de eje	Testata Drive head Tête de commande Getriebekopf Cabezal ME 				
	H [m]	P ₂ [kW]	H [m]	P ₂ [kW]	H [m]	P ₂ [kW]	H [m]	P ₂ [kW]	H [m]	P ₂ [kW]	H [m]	P ₂ [kW]	H [m]	P ₂ [kW]	H [m]	P ₂ [kW]				kW	HP		
l/s	0		50		83,3		100		116,7		133,3		150		166,7		Pompa Pump Pompe Pumpe Bomba	Linea d'asse - Lineshaft Ligne d'arbre - Stielleitung Linea de eje	Testata Drive head Tête de commande Getriebekopf Cabezal ME 				
l/min	0		3000		5000		6000		7000		8000		9000		10000					kW	HP		
14V110/1G	16,6	7,3	14,9	12,3	13,1	15,9	11,1	15,9	8,3	15,2								1750	10A40L	10ME2N.1	22	30	
14V110/1F	19,9	8,2	17,3	13,6	15,3	17,6	13,5	18,7	10,9	18,6	7	17,2									10ME30.3	22	30
14V110/1E	21,5	9,8	19,5	15,2	17,5	20,2	15,8	21,7	13,3	21,6	10,1	20,8									10ME30.3	30	40
14V110/1D	23,5	10,9	21,5	17	20,1	23,2	18,5	25	16,4	25,9	13,2	25,2									10ME30.3	30	40
14V110/1C	26,4	13,2	24,2	20,6	22,4	25,4	21,1	28,1	19,1	29,4	16,3	29,6	11,8	28,6							10ME3N.41	37	50
14V110/1B	28,8	15,8	26,8	22	25,1	28,6	23,8	31,1	21,9	33,3	19,5	34,4	15,7	34,1							10ME3N.41	45	60
14V110/1A	32,7	18,6	29,5	24,9	28	31,9	26,9	35,5	25,3	38,5	22,9	40,4	19,2	41,1	13,8	40,5					10ME3N.41	45	60
14V110/2E	43,5	19,4	39,7	30,4	36	40,5	32	43,1	27,2	43,1	19,6	41,5									10ME4.4	55	75
14V110/2D	48,4	22,3	44	34	40,9	46,3	37,9	50,2	33,3	51,8	27	50,4									10ME4.4	55	75
14V110/2C	53,3	26,4	49,2	41,2	46	50,7	43	56,1	39	58,9	33	59,2	24,3	57,4							10ME4.5	75	100
14V110/2B	58,7	31,8	54,7	44,1	51,3	57,1	48,6	62,2	44,6	66,5	39,5	68,9	32,2	68							10ME4.5	75	100
14V110/2A	66,5	37,1	60,2	49,9	57,2	63,8	54,8	70,9	51,2	76,9	46,7	80,8	39,1	82	28,2	81					10ME5.1F	90	125
14V110/3B	86,5	47,5	83,5	66,1	78,5	85,7	74,3	93,2	68,6	99,8	60,6	103,2	49,2	102,2							10ME5.1F	110	150
14V110/3A	99,7	55,7	92,3	74,8	87,5	95,6	84	106,5	78,5	115,5	71,6	121,2	60	123	43,4	121					10ME5.4H	132	180
14V110/4B	116,3	63,5	112,3	88,2	105,8	114,3	100,2	124,4	92,4	133	81,8	137,7	66,3	136,4							10ME5.4H	162	220
14V110/1G	11,5	4,3	10,2	7,8	7,8	9,2	5,4	8,3												1450	10A40L	10ME20.3	15
14V110/1E	14,8	5,3	13,1	9,7	11	12,2	8,7	12,4	5,7	11,3									10ME20.4			18,5	25
14V110/1D	16,3	6,1	14,9	10,9	12,9	14,3	11,1	14,9	8,2	14,1									10ME2N.1			22	30
14V110/1B	20,2	8,8	18,2	13,7	16,6	18,1	15	19,3	12,5	19,8	8,3	19							10ME30.3			30	40
14V110/1A	22,8	10,6	20,1	15,6	18,5	20,5	17,2	22,4	15,1	23,2	11,8	23,3							10ME30.3			30	40
14V110/2D	33,6	12,3	30,3	21,7	26,3	28,5	22,7	29,6	16,7	28,3									10ME3N.41			37	50
14V110/2C	37,2	14,4	33,8	24,1	30,3	32,2	26,3	33,9	21,3	33,8									10ME3N.41			45	60
14V110/2B	41	17,7	37	27,4	33,9	36,2	30,7	38,5	25,5	39,5	17,2	38							10ME3N.41			45	60
14V110/2A	46,6	21,1	41,2	31,3	37,7	41	35	44,7	30,8	46,5	24,1	46,8							10ME4.4			55	75
14V110/3B	62,4	26,5	56,6	41,2	51,9	54,3	46,9	57,9	39,1	59,3	26,4	57,1							10ME4.4			75	100
14V110/3A	71	31,7	63,3	46,9	57,7	61,4	53,9	67,1	47,3	69,8	37	70,3							10ME4.5			90	125
14V110/4B	84,5	35,3	76,3	54,8	70	72,4	63,2	77,1	52,6	79	35,6	76,2							10ME4.5			90	125
14V110/5B	105,6	44,2	95,4	68,6	87,5	90,5	79	96,4	65,7	98,8	44,5	95,3							10ME5.1F			110	150
14V110/5A	119	52,8	106,4	78,1	97,1	102,4	90,7	111,8	79,4	116,4	62,3	117,1							10ME5.4H			132	180
14V110/6A	143	63,4	127,5	93,8	116,7	122,9	108,8	134,1	95,5	139,7	74,8	140,4							10ME5.4H			162	220

Pompe ad asse verticale 6" ÷ 16"

6" ÷ 16" vertical lineshaft pumps

Pompes à axe vertical 6" ÷ 16"

Bohrlochwellenpumpen 6" ÷ 16"

Bombas de eje vertical 6" ÷ 16"

Catalogo generale

General catalogue

Catalogue général

Hauptkatalog

Catálogo general

PRESTAZIONI - PERFORMANCES - CARACTERISTIQUES - LEISTUNGSBEREICH - PRESTACIONES

14V18C

Prestazioni
Performances
Caractéristiques
Leistungsbereich
Prestaciones

m³/h	0		120		240		360		420		480		540		600		min ⁻¹	Linea d'asse - Lineshaft Ligne d'arbre - Stiegleitung Linea de eje	Testata - Drive head Tête de commande Getriebekopf - Cabezal				
	H	P ₂ [kW]	H	P ₂ [kW]	H	P ₂ [kW]	H	P ₂ [kW]	H	P ₂ [kW]	H	P ₂ [kW]	H	P ₂ [kW]	H	P ₂ [kW]			OR	OM	ORM		
14V18C/1F	24	10,7	21,9	15,7	20,2	21,1	16,8	25,2	14,2	26,3	10,8	26,4						2000	8A30L	8OR2	8OM2	8ORM2	
14V18C/1E	27,9	10,7	25,5	17,8	23,9	24,2	21,3	29	18,9	30,4	15,5	31								8A35L	8OR3	8OM3	8ORM35
14V18C/1D	30,3	12,1	27,8	19,8	26,2	26,9	23,7	32,3	21,3	34,1	18,2	35,1	14	35,1							8A40L	8OR3*	8OM35
14V18C/1C	33,5	14,1	31,9	22,7	30,6	30,8	28	37,4	25,9	39,7	22,7	41,4	18,7	42,1						8A45L		8OR4.1***	8OM4
14V18C/1B	37	16,5	35,3	25,6	33,3	34,5	32,1	42,3	31	45,3	28,4	47,7	23,4	49,2					8A45L		8OR4.1***		
14V18C/1A	44,1	24,2	40	32,6	37,5	40,8	35,3	48,5	34	51,9	32,3	55,1	29,7	57,9						8A45L	8OR4.1***		
14V18C/2D	60,8	23,8	56,2	38,4	52,8	52,4	47,7	62,9	43,2	66	36,9	67,2	28,7	66,2					8A45L		8OR5		
14V18C/2C	66,9	27,9	63,9	44,9	60,9	61	55,8	73,7	51,6	78	45,4	80,5	37,5	80,9						8A45L	8OR6		
14V18C/2B	74,1	32,1	70,6	50,8	67	68,7	63,6	83,5	60,7	89,1	55,6	93	47,2	95,1	37	90,5			8A45L		8OR8		
14V18C/2A	87,8	48,3	81	64,7	75,5	81,6	71,1	97,1	68,7	103,7	65,3	109,2	60	113,4	50,5	111,5							
14V18C/3C	100,4	41,2	95,9	66,4	91,1	90,5	83,5	108,9	77,2	114,7	68	117,3	56,3	116,4									
14V18C/3B	111,4	47	106	75,6	101,2	102,4	94,3	123,8	89	131,3	81,7	136,1	71,3	137,8	58,1	135,8							
14V18C/3A	131,1	72,5	122,8	96,4	114	122,4	107,5	145,9	104	155,3	99,1	162,4	90,8	166,5	78,8	167,3							
14V18C/4B	148,6	62,6	141,3	100,8	134,9	136,5	125,8	165	118,6	175,1	108,9	181,5	95	183,7	77,5	181,1							
14V18C/1F	18,4	7,8	16,6	11,7	15,2	15,5	11,7	17,9	8,6	18,1	4,3	17,4							1750	8A30L	8OR2	8OM2	8ORM2
14V18C/1E	21,5	8,1	19,7	12,7	18,3	17,3	15,1	20,5	12,2	21,2	8,3	21									8A35L	8OR3	8OM3
14V18C/1D	23,4	9,2	21,4	14,2	20	19,3	17,1	22,9	14,3	23,9	10,6	24						8A40L				8OR3*	8OM35
14V18C/1C	25,8	9,9	24,3	16,1	22,9	21,9	20,5	26,5	17,9	27,9	14,3	28,7	9,5	28,7							8A45L	8OR4.1***	8OM4
14V18C/1B	28,8	11	26,7	18,2	25,9	25,1	24	30,5	21,9	32,3	18,6	33,3	13,8	33,4				8A45L		8OR4.1***			
14V18C/1A	34,4	16,9	29,9	22,6	28,8	29,1	27,6	34,9	25,8	37,1	22,3	38,6	17,1	39,1						8A45L	8OR5		
14V18C/2D	46,7	17,3	43,1	28,2	40,3	38,4	34,5	45,2	29,1	46,5	21,7	45,9						8A45L			8OR6		
14V18C/2C	51,7	19	48,5	31,7	45,9	43,4	40,8	51,8	35,7	54,1	28,6	54,7	19,3	53,3						8A45L	8OR8		
14V18C/2B	57,2	21,5	53,6	36	51,4	49,5	47,1	59,6	42,9	62,7	36,4	64	27,7	63,4									
14V18C/2A	68,3	33	60,5	45	57,9	58,1	54,7	69,3	51,1	73,4	44,9	75,8	35,8	76,3									
14V18C/3C	77,7	27,2	72,7	46,9	69	64,5	61,1	76,1	53,4	78,5	43	77,9	29,2	73,9									
14V18C/3B	85,3	31,5	80,6	53,3	76,6	73,2	69,2	87,3	62,9	91,2	53,5	92,3	41,5	90,1	26,2	84,3							
14V18C/3A	101,6	48,5	91,7	67,1	87,2	86,8	81,4	103,2	76	108,8	67,7	111,8	56,2	111,7	41	107,9							
14V18C/4B	113,8	42	107,5	71,1	102,1	97,6	92,2	116,4	83,8	121,6	71,4	123	55,3	120,2	35	112,4							
14V18C/4A	135,5	64,7	122,3	89,4	116,3	115,7	108,5	137,6	101,4	145	90,3	149	75	148,9	54,6	143,9							
14V18C/1D	16	4,5	14,5	9,2	13,2	12,6	9,2	14,1	5,8	13,9								1450		8A30L	8OR2	8OM2	8ORM2
14V18C/1C	17,7	5	16,5	10,4	15,2	14,3	11,7	16,5	8,4	16,7	4,3	16,3							8A35L		8OR3	8OM3	
14V18C/1B	19,5	5,6	18,4	11,6	17,4	16,2	14,6	18,9	11,9	19,4	8,1	19,2									8A40L	8OR3*	8OM35
14V18C/1A	23	9,4	20,6	14,1	19,2	18,2	17,2	21,5	14,7	22,8	11,1	23,4							8A45L			8OR4.1***	8OM4
14V18C/2C	35,5	10,2	33	20,2	30,5	27,9	23,3	31,6	16,9	31,3	8,8	29,3								8A45L	8OR4.1***		
14V18C/2B	39,1	11,5	36,7	22,7	34,5	31,7	28,7	36,7	23,2	37,2	15,7	36,1							8A45L		8OR5		
14V18C/2A	46,4	19	41,6	28	38,6	36,4	34,3	42,6	29,3	44,4	22,1	44,7								8A45L	8OR6		
14V18C/3B	58,8	17,7	54,8	33,5	51,5	46,5	42,3	53,4	33,8	53,4	22,8	50,6							8A45L		8OR8		
14V18C/3A	70,1	28,6	63	41,8	58,2	54,7	51,2	63,3	43,9	64,8	33	63,8											
14V18C/4B	78,4	23,6	73,1	44,6	68,7	62	56,4	71,2	45,1	71,2	30,4	67,5											
14V18C/4A	93,5	38,2	84	55,7	77,6	72,9	68,3	84,4	58,5	86,4	44	85,1											
14V18C/5A	116,9	47,7	105	69,7	97	91,1	85,4	105,5	73,1	108,1	55	106,4											
14V18C/6A	140,2	57,2	125,9	83,6	116,3	109,3	102,5	126,6	87,7	129,7	65,9	127,7											

* Escluso rapporto 1:2 - Except for 1:2 ratio - Excepté rapport 1:2 - Ausgenommen Übersetzung 1:2 - Sin Relación 1:2

** Escluso rapporto 1:5,62 - Except for 1:5,62 ratio - Excepté rapport 1:5,62 - Ausgenommen Übersetzung 1:5,62 - Sin Relación 1:5,62



*** Escluso rapporto 1:1,75 - Except for 1:1,75 ratio - Excepté rapport 1:1,75 - Ausgenommen Übersetzung 1:1,75 - Sin Relación 1:1,75

Tolleranze ISO 9906 Grado 3B - Tolerances ISO 9906 Grade 3B - Tolérances ISO 9906 Niveau 3B - Toleranzen ISO 9906 Klasse 3B - Tolerancias ISO 9906 Grado 3B

PRESTAZIONI - PERFORMANCES - CHARACTERISTIQUES - LEISTUNGSBEREICH - PRESTACIONES

14V18C





Prestazioni con motore elettrico
Performances with electric motor
Caractéristiques avec moteur électrique
Leistungsbereich mit Elektromotor
Prestaciones con motor eléctrico

m³/h	0		120		240		360		420		480		540		600		min ⁻¹	Linea d'asse - Lineshaft Ligne d'arbre - Stängelleitung Linea de eje	Testata Drive head Tête de commande Getriebekopf Cabezal ME 				
	l/s	l/min	H [m]	P ₂ [kW]	H [m]	P ₂ [kW]	H [m]	P ₂ [kW]	H [m]	P ₂ [kW]	H [m]	P ₂ [kW]	H [m]	P ₂ [kW]	H [m]	P ₂ [kW]				kW	HP		
14V18C/1EF	20	7,9	18,2	12,2	16,7	16,4	13,4	19,2	10,4	19,6	6,3	19,2					1750	8A30L	8ME2N.1	22	30		
14V18C/1CD	24,6	9,5	22,8	15,1	21,4	20,6	18,8	24,7	16,1	25,9	12,5	26,4							8ME3N.41	8ME30.3	30	40	
14V18C/1B	28,8	11	26,7	18,2	25,9	25,1	24	30,5	21,9	32,3	18,6	33,3	13,8	33,4						8ME4.4	37	50	
14V18C/1A	34,4	16,9	29,9	22,6	28,8	29,1	27,6	34,9	25,8	37,1	22,3	38,6	17,1	39,1							45	60	
14V18C/2CD	49,2	18,1	45,8	29,9	43,1	40,9	37,7	48,5	32,4	50,3	25,2	50,3	12,8	36,7					8A35L	8ME4.4	55	75	
14V18C/2B	57,2	21,5	53,6	36	51,4	49,5	47,1	59,6	42,9	62,7	36,4	64	27,7	63,4						8ME4.5	75	100	
14V18C/3C	77,7	27,2	72,7	46,9	69	64,5	61,1	76,1	53,4	78,5	43	77,9	29,2	73,9				8A40L	8ME5.1F		110	150	
14V18C/3AB	93,8	39,8	86	59,9	81,3	79,4	74,9	94,5	69,3	99,2	60,7	101,3	49,1	100,3	34,1	95,8					8ME5.4H	132	180
14V18C/4BC	108,7	39,1	102,2	66,8	97	91,8	86,8	109	77,5	113,1	64,3	113,5	47,1	109,4				8A45L	162	220			
14V18C/4AB	125	53,1	114,6	79,8	108,4	105,8	99,9	126	92,4	132,2	80,9	135	65,5	133,7	45,5	127,7					200	270	
14V18C/5AB	156,3	66,4	143,3	99,8	135,6	132,3	124,9	157,5	115,5	165,3	101,1	168,8	81,9	167,2	56,9	159,6							
14V18C/1D	16	4,5	14,5	9,2	13,2	12,6	9,2	14,1	5,8	13,9								1450	8A30L	8ME20.3	15	20	
14V18C/1C	17,7	5	16,5	10,4	15,2	14,3	11,7	16,5	8,4	16,7	4,3	16,3					8ME3N.41			8ME20.4	18,5	25	
14V18C/1B	19,5	5,6	18,4	11,6	17,4	16,2	14,6	18,9	11,9	19,4	8,1	19,2								8ME4.4	8ME2N.1	22	30
14V18C/1A	23	9,4	20,6	14,1	19,2	18,2	17,2	21,5	14,7	22,8	11,1	23,4									30	40	
14V18C/2C	35,5	10,2	33	20,2	30,5	27,9	23,3	31,6	16,9	31,3	8,8	29,3					8ME4.5			37	50		
14V18C/2B	39,1	11,5	36,7	22,7	34,5	31,7	28,7	36,7	23,2	37,2	15,7	36,1								45	60		
14V18C/3BC	56,1	16,7	52,3	31,5	48,6	43,7	38,6	49,3	29,7	48,6	18,1	44,8					8A35L		8ME4.4	55	75		
14V18C/3A	70,1	28,6	63	41,8	58,2	54,7	51,2	63,3	43,9	64,8	33	63,8							8ME5.1F	75	100		
14V18C/4AB	84,9	30,5	78,4	49,6	73,5	66,8	62	77,2	51,4	78,4	37,5	76,2					8A40L			90	125		
14V18C/5AB	106,2	38,2	98	62	91,9	83,5	77,5	96,6	64,3	98,1	46,9	95,2							8A45L	110	150		
14V18C/6AB	127,4	45,8	117,6	74,4	110,3	100,2	93	115,9	77,2	117,7	56,3	114,2					8ME5.4H			132	180		
14V18C/7AB	148,6	53,4	137,2	86,8	128,7	116,9	108,5	135,2	90	137,3	65,7	133,3							162	220			

PRESTAZIONI - PERFORMANCES - CHARACTERISTIQUES - LEISTUNGSBEREICH - PRESTACIONES

14V110C

Prestazioni con motore elettrico
Performances with electric motor
Caractéristiques avec moteur électrique
Leistungsbereich mit Elektromotor
Prestaciones con motor eléctrico

m³/h	0		120		240		360		420		480		540		600		min ⁻¹	Linea d'asse - Lineshaft Ligne d'arbre - Stielleitung Linea de eje	Testata Drive head Tête de commande Getriebekopf Cabezal ME 																							
	H [m]	P ₂ [kW]	H [m]	P ₂ [kW]	H [m]	P ₂ [kW]	H [m]	P ₂ [kW]	H [m]	P ₂ [kW]	H [m]	P ₂ [kW]	H [m]	P ₂ [kW]	H [m]	P ₂ [kW]				kW	HP																					
l/s	0		33,3		66,6		100		116,7		133,3		150		166,7		Pompa Pump Pompe Pumpe Bomba	Linea d'asse - Lineshaft Ligne d'arbre - Stielleitung Linea de eje	Testata Drive head Tête de commande Getriebekopf Cabezal ME 																							
l/min	0		2000		4000		6000		7000		8000		9000		10000					kW	HP																					
14V110C/1EF	20	7,9	18,2	12,2	16,7	16,4	13,4	19,2	10,4	19,6	6,3	19,2						1750	10A40L	10ME2N.1	22	30																				
14V110C/1CD	24,6	9,5	22,8	15,1	21,4	20,6	18,8	24,7	16,1	25,9	12,5	26,4								1750	10A40L	10ME30.3	30	40																		
14V110C/1B	28,8	11	26,7	18,2	25,9	25,1	24	30,5	21,9	32,3	18,6	33,3	13,8	33,4								1750	10A40L	10ME3N.41	37	50																
14V110C/1A	34,4	16,9	29,9	22,6	28,8	29,1	27,6	34,9	25,8	37,1	22,3	38,6	17,1	39,1										1750	10A40L	10ME4.4	45	60														
14V110C/2CD	49,2	18,1	45,8	29,9	43,1	40,9	37,7	48,5	32,4	50,3	25,2	50,3	12,8	36,7												1750	10A40L	10ME4.4	55	75												
14V110C/2B	57,2	21,5	53,6	36	51,4	49,5	47,1	59,6	42,9	62,7	36,4	64	27,7	63,4														1750	10A40L	10ME4.5	75	100										
14V110C/3C	77,7	27,2	72,7	46,9	69	64,5	61,1	76,1	53,4	78,5	43	77,9	29,2	73,9																1750	10A40L	10ME4.5	90	125								
14V110C/3AB	93,8	39,8	86	59,9	81,3	79,4	74,9	94,5	69,3	99,2	60,7	101,3	49,1	100,3	34,1	95,8																1750	10A40L	10ME5.1F	110	150						
14V110C/4BC	108,7	39,1	102,2	66,8	97	91,8	86,8	109	77,5	113,1	64,3	113,5	47,1	109,4																				1750	10A45L	10ME5.1F	132	180				
14V110C/4AB	125	53,1	114,6	79,8	108,4	105,8	99,9	126	92,4	132,2	80,9	135	65,5	133,7	45,5	127,7																				1750	10A45L	10ME5.4H	162	220		
14V110C/5AB	156,3	66,4	143,3	99,8	135,6	132,3	124,9	157,5	115,5	165,3	101,1	168,8	81,9	167,2	56,9	159,6																						1750	10A45L	10ME5.4H	200	270
14V110C/1D	16	4,5	14,5	9,2	13,2	12,6	9,2	14,1	5,8	13,9							1450																							10A40L	10ME20.3	15
14V110C/1C	17,7	5	16,5	10,4	15,2	14,3	11,7	16,5	8,4	16,7	4,3	16,3						1450	10A40L																						10ME20.4	18,5
14V110C/1B	19,5	5,6	18,4	11,6	17,4	16,2	14,6	18,9	11,9	19,4	8,1	19,2								1450	10A40L																				10ME2N.1	22
14V110C/1A	23	9,4	20,6	14,1	19,2	18,2	17,2	21,5	14,7	22,8	11,1	23,4										1450	10A40L																		10ME30.3	30
14V110C/2C	35,5	10,2	33	20,2	30,5	27,9	23,3	31,6	16,9	31,3	8,8	29,3												1450	10A40L																10ME3N.41	37
14V110C/2B	39,1	11,5	36,7	22,7	34,5	31,7	28,7	36,7	23,2	37,2	15,7	36,1														1450	10A40L														10ME3N.41	45
14V110C/3BC	56,1	16,7	52,3	31,5	48,6	43,7	38,6	49,3	29,7	48,6	18,1	44,8																1450	10A40L												10ME4.4	55
14V110C/3A	70,1	28,6	63	41,8	58,2	54,7	51,2	63,3	43,9	64,8	33	63,8																		1450	10A40L										10ME4.4	75
14V110C/4AB	84,9	30,5	78,4	49,6	73,5	66,8	62	77,2	51,4	78,4	37,5	76,2																				1450	10A40L								10ME4.5	90
14V110C/5AB	106,2	38,2	98	62	91,9	83,5	77,5	96,6	64,3	98,1	46,9	95,2																						1450	10A45L						10ME4.5	90
14V110C/6AB	127,4	45,8	117,6	74,4	110,3	100,2	93	115,9	77,2	117,7	56,3	114,2																								1450	10A45L				10ME5.1F	110
14V110C/7AB	148,6	53,4	137,2	86,8	128,7	116,9	108,5	135,2	90	137,3	65,7	133,3																										1450	10A45L		10ME5.1F	132
14V110C/8A	187	76,3	167,9	111,4	155,1	145,8	136,6	168,8	117	172,9	87,9	170,2					1450																							10A50L	10ME5.4H	162
																		1450	10A50L																						10ME5.4H	200

Pompe ad asse verticale 6" ÷ 16"

6" ÷ 16" vertical lineshaft pumps

Pompes à axe vertical 6" ÷ 16"

Bohrlochwellenpumpen 6" ÷ 16"

Bombas de eje vertical 6" ÷ 16"

Catalogo generale

General catalogue

Catalogue général

Hauptkatalog

Catálogo general

PRESTAZIONI - PERFORMANCES - CARACTERISTIQUES - LEISTUNGSBEREICH - PRESTACIONES

14V28N

Prestazioni
Performances
Caractéristiques
Leistungsbereich
Prestaciones

m³/h	0		300		420		540		600		660		720		780		min ⁻¹	Linea d'asse - Lineshaft Ligne d'arbre - Steigleitung Linea de eje	Testata - Drive head Tête de commande Getriebekopf - Cabezal				
	H [m]	P ₂ [kW]	H [m]	P ₂ [kW]	H [m]	P ₂ [kW]	H [m]	P ₂ [kW]	H [m]	P ₂ [kW]	H [m]	P ₂ [kW]	H [m]	P ₂ [kW]	H [m]	P ₂ [kW]			OR	OM	ORM		
14V28N/1E	37,1	42	29,6	40,1	24,5	40,9	17,5	41,9	13,5	42,5	9,1	43,1						2000	8A30L	8OR3*	8OM35	8ORM35**	
14V28N/1D	41,4	44,5	32,7	43,7	28	45,5	21,7	47,4	17,8	48,3	13,5	49							8A35L	8OR4.1	8OM4		
14V28N/1C	46,2	47,2	36,7	48,4	32	50,7	25,7	53,1	21,8	54,2	17,5	55	12,6	55,5					8A40L	8OR4.1***			
14V28N/1B	51,8	53,7	39,9	52,9	35,3	55,4	29,2	58,3	25,4	59,6	21,2	60,8	16,4	61,6						8OR5			
14V28N/1A	56,4	56,1	42,4	55,8	38	59,6	32,2	63,7	28,6	65,3	24,3	66,5	19,4	67,1					8A45L	8OR6			
14V28N/2D	79,8	88,6	66,9	88,8	57,8	91,6	44,5	93,5	36,1	93,7	26,7	93,1	16,4	91,4						8OR8			
14V28N/2C	90	98,4	75,1	99,2	66,1	103,6	53,1	107,2	44,8	108,1	35,6	107,9	25,2	106,5	13,7	103,5							
14V28N/2B	100,9	108,5	81,7	109,2	73,1	114,1	60,8	118,6	52,9	119,9	43,8	120,2	33,4	119,4	21,6	117							
14V28N/2A	108,2	120,4	88,3	120,7	79,7	125,9	67,5	130,9	59,6	132,5	50,6	133,3	40,4	133	28,9	131,2							
14V28N/3C	135	147,6	112,6	148,7	99,1	155,4	79,6	160,8	67,2	162,1	53,4	161,9	37,8	159,7	20,5	155,2							
14V28N/3B	151,4	162,8	122,6	163,8	109,7	171,2	91,2	177,8	79,3	179,8	65,7	180,4	50,1	179,1	32,4	175,6							
14V28N/3A	162,2	180,6	132,4	181	119,5	188,9	101,2	196,3	89,4	198,8	75,9	200	60,6	199,5	43,4	196,8							
14V28N/1D	31,8	30,4	24,3	30,3	19,3	31,8	12,6	33,1											1750	8A30L	8OR3	8OM3	8ORM35
14V28N/1C	35,8	32,1	27	33	22,5	35	15,9	36,8	11,9	37,5										8A30L	8OR3*	8OM35	8ORM35**
14V28N/1B	40,1	36,2	29,6	36,4	25,4	38,8	19	40,9	15	41,6								8A35L		8OR4.1	8OM4		
14V28N/1A	43,6	38	31,2	38,8	27,1	41,8	21,1	44,5	17,2	45,3										8OR4.1***			
14V28N/2D	61,3	59,8	49,1	60,4	39,8	62,4	25,5	63	17,1	62,2								8A40L		8OR5			
14V28N/2C	69,2	65,8	55,2	67,6	46,4	70,8	32,8	72,5	24,4	72,2	15,1	70,8								8OR6			
14V28N/2B	77,4	73	60,1	74,2	51,6	78,2	38,3	80,8	30	80,8	20,5	79,6						8A45L		8OR8			
14V28N/2A	84,9	79	64,5	80,6	55,9	85,6	43	89	34,5	89,3	24,8	88,1								8OR8			
14V28N/3C	103,8	98,7	82,8	101,4	69,5	106,2	49,2	108,8	36,6	108,3	22,7	106,2						1450	8A30L	8OR3	8OM3	8ORM35	
14V28N/3B	116,1	109,6	90,2	111,2	77,3	117,3	57,5	121,2	45	121,2	30,8	119,4							8A30L	8OR3*	8OM35	8ORM35**	
14V28N/3A	127,4	118,4	96,7	120,9	83,9	128,4	64,4	133,5	51,8	133,9	37,2	132,1							8A35L	8OR4.1	8OM4		
14V28N/4B	154,9	146,1	120,2	148,3	103,1	156,4	76,7	161,6	60	161,6	41,1	159,2								8OR5			
14V28N/1C	24,6	18,6	17	19,7	12,3	21	5,7	21,7											8A40L	8OR6			
14V28N/1B	27,5	20,7	18,7	21,6	14,2	23,1	7,5	23,9										8OR8					
14V28N/1A	30	21,2	20,3	23,2	16	25	9,4	26,4										8A45L	8OR6				
14V28N/2C	47,8	37,4	35	39,2	25,3	41	10,9	40,5											8OR8				
14V28N/2B	53,5	41,4	38,4	43,7	28,5	46	14,8	45,6	6,6	43,6								8A45L	8OR5				
14V28N/2A	58,9	45,2	41,8	47,2	32,6	50,5	18,7	50,6	9,7	48,5									8OR5				
14V28N/3C	71,7	56,1	52,4	58,9	38	61,5	16,4	60,7										8A45L	8OR6				
14V28N/3B	80,2	62,1	57,6	65,5	42,8	68,9	22,2	68,3	9,9	65,4									8OR8				
14V28N/3A	88,3	67,8	62,7	70,9	48,9	75,7	28	75,9	14,6	72,7													
14V28N/4B	107	82,8	76,8	87,3	57,1	91,9	29,6	91,1	13,1	87,2													
14V28N/4A	117,7	90,5	83,6	94,5	65,2	101	37,3	101,2	19,5	97													
14V28N/5A	147,2	113,1	104,5	118,1	81,5	126,2	46,6	126,5	24,3	121,2													



* Escluso rapporto 1:2 - Except for 1:2 ratio - Excepté rapport 1:2 - Ausgenommen Übersetzung 1:2 - Sin Relación 1:2
 ** Escluso rapporto 1:5,62 - Except for 1:5,62 ratio - Excepté rapport 1:5,62 - Ausgenommen Übersetzung 1:5,62 - Sin Relación 1:5,62
 *** Escluso rapporto 1:1,75 - Except for 1:1,75 ratio - Excepté rapport 1:1,75 - Ausgenommen Übersetzung 1:1,75 - Sin Relación 1:1,75

Possibili aggiornamenti senza preavviso - Revision possible without prior notice - Mises à jour éventuelles sans préavis - Techn. Änderungen vorbehalten - Posibles actualizaciones sin preaviso

PRESTAZIONI - PERFORMANCES - CHARACTERISTIQUES - LEISTUNGSBEREICH - PRESTACIONES

14V28N

Prestazioni con motore elettrico
Performances with electric motor
Caractéristiques avec moteur électrique
Leistungsbereich mit Elektromotor
Prestaciones con motor eléctrico

m³/h	0		180		360		420		480		540		600		660		min ⁻¹	Linea d'asse - Lineshaft Ligne d'arbre - Stielleitung Linea de eje	Testata Drive head Tête de commande Getriebekopf Cabezal ME 		
	H [m]	P ₂ [kW]	H [m]	P ₂ [kW]	H [m]	P ₂ [kW]	H [m]	P ₂ [kW]	H [m]	P ₂ [kW]	H [m]	P ₂ [kW]	H [m]	P ₂ [kW]	H [m]	P ₂ [kW]				kW	HP
l/s	0		50		100		116,7		133,3		150		166,7		183,3		1750	8A30L	8ME30.3	30	40
l/min	0		3000		6000		7000		8000		9000		10000		11000				1750	8A35L	8ME3N.41
Pompa Pump Pompe Pumpe Bomba	H [m]	P ₂ [kW]	H [m]	P ₂ [kW]	H [m]	P ₂ [kW]	H [m]	P ₂ [kW]	H [m]	P ₂ [kW]	H [m]	P ₂ [kW]	H [m]	P ₂ [kW]	H [m]	P ₂ [kW]	1750	8A40L			8ME4.4
																			8ME4.5	75	100
14V28N/1E	28,6	28	25	26,4	18,9	27,2	16,1	27,7	12,9	28,1	9,4	28,4						8A45L	8ME5.1F	110	150
14V28N/1D	31,8	30,4	27,7	29,4	22,1	31	19,3	31,8	16,2	32,5	12,6	33,1						8A45L	8ME5.4H	132	180
14V28N/1B	40,1	36,2	33,3	34,8	27,6	37,6	25,4	38,8	22,5	40	19	40,9	15	41,6				8A45L	8ME5.4H	162	220
14V28N/1A	43,6	38	35,1	36,7	29,3	40,3	27,1	41,8	24,4	43,3	21,1	44,5	17,2	45,3				8A30L	8ME20.4	18,5	25
14V28N/2CD	65,2	62,8	58,6	61,7	48,1	65,4	43,1	66,6	36,6	67,5	29,2	67,8	20,7	67,2				8A30L	8ME2N.1	22	30
14V28N/2B	77,4	73	67	71	56,2	76,2	51,6	78,2	45,5	79,8	38,3	80,8	30	80,8				8A30L	8ME30.3	30	40
14V28N/3D	92	89,6	83,1	87,8	67,4	92,3	59,7	93,7	49,8	94,5	38,3	94,5	25,6	93,2				8A35L	8ME3N.41	37	50
14V28N/3BC	110	104,1	96,6	101,9	80,5	109,1	73,4	111,7	64,2	113,8	53,3	115	40,8	114,8	26,8	112,8		8A35L	8ME4.4	45	60
14V28N/4C	138,3	131,6	123,5	129,6	102,4	138,5	92,7	141,5	80,2	143,9	65,5	145	48,8	144,4	30,3	141,7		8A40L	8ME4.5	75	100
14V28N/1E	19,8	15,9	16,4	15,2	10,5	15,9	7,8	16,2	4,8	16,4								8A40L	8ME5.1F	90	125
14V28N/1CD	23,3	17,8	19,4	17,7	13,8	19,4	11,2	19,9	8,1	20,3								8A45L	8ME5.4H	132	180
14V28N/1A	30	21,2	23,5	21,1	18,5	24,1	16	25	13,1	26	9,4	26,4						8A45L	8ME5.4H	162	220
14V28N/2DE	40,4	33,2	35,2	32	24,2	33,6	18,4	33,6	11,6	33,1								8A30L	8ME20.4	18,5	25
14V28N/2C	47,8	37,4	41	37,1	30,8	40,3	25,3	41	18,7	41,2	10,9	40,5						8A30L	8ME2N.1	22	30
14V28N/2AB	56,2	43,3	46,4	42,4	36	47	30,6	48,2	24,2	48,7	16,7	48,1	8,2	46				8A35L	8ME30.3	30	40
14V28N/3BC	75,9	59,1	64,5	58,5	48,6	64	40,4	65,2	30,7	65,6	19,3	64,5						8A35L	8ME3N.41	37	50
14V28N/4C	95,5	74,8	82	74,2	61,5	80,6	50,6	82,1	37,5	82,3	21,9	81						8A40L	8ME4.4	55	75
14V28N/4AB	112,4	86,6	92,9	84,8	71,9	94,1	61,1	96,5	48,4	97,4	33,5	96,1	16,3	92,1				8A40L	8ME4.5	75	100
14V28N/5B	133,7	103,5	112,4	102,4	85,2	112,5	71,4	114,9	55,4	115,6	37,1	113,9	16,4	109				8A45L	8ME5.1F	110	150
																		8A45L	8ME5.4H	132	180

Pompe ad asse verticale 6" ÷ 16"

6" ÷ 16" vertical lineshaft pumps

Pompes à axe vertical 6" ÷ 16"

Bohrlochwellenpumpen 6" ÷ 16"

Bombas de eje vertical 6" ÷ 16"

Catalogo generale

General catalogue

Catalogue général

Hauptkatalog

Catálogo general

PRESTAZIONI - PERFORMANCES - CARACTERISTIQUES - LEISTUNGSBEREICH - PRESTACIONES

14V210N

Prestazioni
Performances
Caractéristiques
Leistungsbereich
Prestaciones

m³/h	0		300		420		540		600		660		720		780		min ⁻¹	Linea d'asse - Lineshaft Ligne d'arbre - Steigleitung Linea de eje	Testata - Drive head Tête de commande Getriebekopf - Cabezal					
	H [m]	P ₂ [kW]	H [m]	P ₂ [kW]	H [m]	P ₂ [kW]	H [m]	P ₂ [kW]	H [m]	P ₂ [kW]	H [m]	P ₂ [kW]	H [m]	P ₂ [kW]	H [m]	P ₂ [kW]			OR	OM	ORM			
14V210N/1E	37,1	42	29,6	40,1	24,5	40,9	17,5	41,9	13,5	42,5	9,1	43,1						2000	10A40L	100R3*	100M35	100RM35**		
14V210N/1D	41,4	44,5	32,7	43,7	28	45,5	21,7	47,4	17,8	48,3	13,5	49									100R4.1	100M4		
14V210N/1C	46,2	47,2	36,7	48,4	32	50,7	25,7	53,1	21,8	54,2	17,5	55	12,6	55,5							100R4.1***			
14V210N/1B	51,8	53,7	39,9	52,9	35,3	55,4	29,2	58,3	25,4	59,6	21,2	60,8	16,4	61,6							100R5			
14V210N/1A	56,4	56,1	42,4	55,8	38	59,6	32,2	63,7	28,6	65,3	24,3	66,5	19,4	67,1							100R6			
14V210N/2D	79,8	88,6	66,9	88,8	57,8	91,6	44,5	93,5	36,1	93,7	26,7	93,1	16,4	91,4										
14V210N/2C	90	98,4	75,1	99,2	66,1	103,6	53,1	107,2	44,8	108,1	35,6	107,9	25,2	106,5	13,7	103,5								
14V210N/2B	100,9	108,5	81,7	109,2	73,1	114,1	60,8	118,6	52,9	119,9	43,8	120,2	33,4	119,4	21,6	117								
14V210N/2A	108,2	120,4	88,3	120,7	79,7	125,9	67,5	130,9	59,6	132,5	50,6	133,3	40,4	133	28,9	131,2								
14V210N/3C	135	147,6	112,6	148,7	99,1	155,4	79,6	160,8	67,2	162,1	53,4	161,9	37,8	159,7	20,5	155,2								
14V210N/3B	151,4	162,8	122,6	163,8	109,7	171,2	91,2	177,8	79,3	179,8	65,7	180,4	50,1	179,1	32,4	175,6								
14V210N/3A	162,2	180,6	132,4	181	119,5	188,9	101,2	196,3	89,4	198,8	75,9	200	60,6	199,5	43,4	196,8								
14V210N/1D	31,8	30,4	24,3	30,3	19,3	31,8	12,6	33,1												1750	10A40L	100R3	100M3	100RM35
14V210N/1C	35,8	32,1	27	33	22,5	35	15,9	36,8	11,9	37,5													100R3*	100M35
14V210N/1B	40,1	36,2	29,6	36,4	25,4	38,8	19	40,9	15	41,6									100R4.1			100M4		
14V210N/1A	43,6	38	31,2	38,8	27,1	41,8	21,1	44,5	17,2	45,3									100R4.1***					
14V210N/2D	61,3	59,8	49,1	60,4	39,8	62,4	25,5	63	17,1	62,2									100R5					
14V210N/2C	69,2	65,8	55,2	67,6	46,4	70,8	32,8	72,5	24,4	72,2	15,1	70,8												
14V210N/2B	77,4	73	60,1	74,2	51,6	78,2	38,3	80,8	30	80,8	20,5	79,6												
14V210N/2A	84,9	79	64,5	80,6	55,9	85,6	43	89	34,5	89,3	24,8	88,1												
14V210N/3C	103,8	98,7	82,8	101,4	69,5	106,2	49,2	108,8	36,6	108,3	22,7	106,2												
14V210N/3B	116,1	109,6	90,2	111,2	77,3	117,3	57,5	121,2	45	121,2	30,8	119,4												
14V210N/3A	127,4	118,4	96,7	120,9	83,9	128,4	64,4	133,5	51,8	133,9	37,2	132,1												
14V210N/4B	154,9	146,1	120,2	148,3	103,1	156,4	76,7	161,6	60	161,6	41,1	159,2												
14V210N/4A	169,8	157,9	128,9	161,2	111,8	171,2	85,9	178	69	178,5	49,7	176,2												
14V210N/1C	24,6	18,6	17	19,7	12,3	21	5,7	21,7										1450	10A40L			100R3	100M3	100RM35
14V210N/1B	27,5	20,7	18,7	21,6	14,2	23,1	7,5	23,9																
14V210N/1A	30	21,2	20,3	23,2	16	25	9,4	26,4																
14V210N/2C	47,8	37,4	35	39,2	25,3	41	10,9	40,5																
14V210N/2B	53,5	41,4	38,4	43,7	28,5	46	14,8	45,6	6,6	43,6														
14V210N/2A	58,9	45,2	41,8	47,2	32,6	50,5	18,7	50,6	9,7	48,5														
14V210N/3C	71,7	56,1	52,4	58,9	38	61,5	16,4	60,7																
14V210N/3B	80,2	62,1	57,6	65,5	42,8	68,9	22,2	68,3	9,9	65,4														
14V210N/3A	88,3	67,8	62,7	70,9	48,9	75,7	28	75,9	14,6	72,7														
14V210N/4B	107	82,8	76,8	87,3	57,1	91,9	29,6	91,1	13,1	87,2														
14V210N/4A	117,7	90,5	83,6	94,5	65,2	101	37,3	101,2	19,5	97														
14V210N/5A	147,2	113,1	104,5	118,1	81,5	126,2	46,6	126,5	24,3	121,2														
14V210N/6A	176,6	135,7	125,4	141,7	97,8	151,5	56	151,7	29,2	145,5														
14V210N/7A	206	158,3	146,3	165,3	114,1	176,7	65,3	177	34,1	169,7														

* Escluso rapporto 1:2 - Except for 1:2 ratio - Excepté rapport 1:2 - Ausgenommen Übersetzung 1:2 - Sin Relación 1:2
 ** Escluso rapporto 1:5,62 - Except for 1:5,62 ratio - Excepté rapport 1:5,62 - Ausgenommen Übersetzung 1:5,62 - Sin Relación 1:5,62
 *** Escluso rapporto 1:1,75 - Except for 1:1,75 ratio - Excepté rapport 1:1,75 - Ausgenommen Übersetzung 1:1,75 - Sin Relación 1:1,75



Tolleranze ISO 9906 Grado 3B - Tolerances ISO 9906 Grade 3B - Tolérances ISO 9906 Niveau 3B - Toleranzen ISO 9906 Klasse 3B - Tolerancias ISO 9906 Grado 3B

Possibili aggiornamenti senza preavviso - Revision possible without prior notice - Mises à jour éventuelles sans préavis - Techn. Änderungen vorbehalten - Posibles actualizaciones sin preaviso

PRESTAZIONI - PERFORMANCES - CHARACTERISTIQUES - LEISTUNGSBEREICH - PRESTACIONES

14V210N

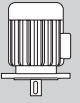
Prestazioni con motore elettrico
Performances with electric motor
Caractéristiques avec moteur électrique
Leistungsbereich mit Elektromotor
Prestaciones con motor eléctrico

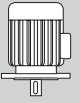
m³/h	0		180		360		420		480		540		600		660		min ⁻¹	Linea d'asse - Lineshaft Ligne d'arbre - Stielleitung Linea de eje	Testata Drive head Tête de commande Getriebekopf Cabezal ME 																			
	H [m]	P ₂ [kW]	H [m]	P ₂ [kW]	H [m]	P ₂ [kW]	H [m]	P ₂ [kW]	H [m]	P ₂ [kW]	H [m]	P ₂ [kW]	H [m]	P ₂ [kW]	H [m]	P ₂ [kW]				kW	HP																	
l/s	0		50		100		116,7		133,3		150		166,7		183,3		Pompa Pump Pompe Pumpe Bomba	Linea d'asse - Lineshaft Ligne d'arbre - Stielleitung Linea de eje	Testata Drive head Tête de commande Getriebekopf Cabezal ME 																			
l/min	0		3000		6000		7000		8000		9000		10000		11000					kW	HP																	
14V210N/1E	28,6	28	25	26,4	18,9	27,2	16,1	27,7	12,9	28,1	9,4	28,4						1750	10A40L	10ME30.3	30	40																
14V210N/1D	31,8	30,4	27,7	29,4	22,1	31	19,3	31,8	16,2	32,5	12,6	33,1								1450	10A40L	10ME3N.41	37	50														
14V210N/1B	40,1	36,2	33,3	34,8	27,6	37,6	25,4	38,8	22,5	40	19	40,9	15	41,6								10A40L	10A45L	10ME4.4	45	60												
14V210N/1A	43,6	38	35,1	36,7	29,3	40,3	27,1	41,8	24,4	43,3	21,1	44,5	17,2	45,3										10A40L	10A50L	10ME4.5	55	75										
14V210N/2CD	65,2	62,8	58,6	61,7	48,1	65,4	43,1	66,6	36,6	67,5	29,2	67,8	20,7	67,2												10A40L	10A50L	10ME5.1F	75	100								
14V210N/2B	77,4	73	67	71	56,2	76,2	51,6	78,2	45,5	79,8	38,3	80,8	30	80,8														10A40L	10A50L	10ME5.4H	90	125						
14V210N/3D	92	89,6	83,1	87,8	67,4	92,3	59,7	93,7	49,8	94,5	38,3	94,5	25,6	93,2																10A40L	10A50L	10ME5.1F	110	150				
14V210N/3BC	110	104,1	96,6	101,9	80,5	109,1	73,4	111,7	64,2	113,8	53,3	115	40,8	114,8	26,8	112,8																10A40L	10A50L	10ME5.4H	132	180		
14V210N/4C	138,3	131,6	123,5	129,6	102,4	138,5	92,7	141,5	80,2	143,9	65,5	145	48,8	144,4	30,3	141,7																		10A40L	10A50L	10ME5.4H	162	220
14V210N/4A	169,8	157,9	143,2	153,5	121,1	166,3	111,8	171,2	100,5	175,3	85,9	178	69	178,5	49,7	176,2																				10A40L	10A50L	10ME5.4H
14V210N/1E	19,8	15,9	16,4	15,2	10,5	15,9	7,8	16,2	4,8	16,4								10A40L	10A50L																			10ME20.4
14V210N/1CD	23,3	17,8	19,4	17,7	13,8	19,4	11,2	19,9	8,1	20,3										10A40L	10A50L																	10ME2N.1
14V210N/1A	30	21,2	23,5	21,1	18,5	24,1	16	25	13,1	26	9,4	26,4										10A40L	10A50L															10ME30.3
14V210N/2DE	40,4	33,2	35,2	32	24,2	33,6	18,4	33,6	11,6	33,1														10A40L	10A50L													10ME3N.41
14V210N/2C	47,8	37,4	41	37,1	30,8	40,3	25,3	41	18,7	41,2	10,9	40,5														10A40L	10A50L											10ME4.4
14V210N/2AB	56,2	43,3	46,4	42,4	36	47	30,6	48,2	24,2	48,7	16,7	48,1	8,2	46														10A40L	10A50L									10ME4.5
14V210N/3BC	75,9	59,1	64,5	58,5	48,6	64	40,4	65,2	30,7	65,6	19,3	64,5																		10A40L	10A50L							10ME4.5
14V210N/4C	95,5	74,8	82	74,2	61,5	80,6	50,6	82,1	37,5	82,3	21,9	81																				10A40L	10A50L					10ME5.1F
14V210N/4AB	112,4	86,6	92,9	84,8	71,9	94,1	61,1	96,5	48,4	97,4	33,5	96,1	14,3	92,1																				10A40L	10A50L			10ME5.4H
14V210N/5B	133,7	103,5	112,4	102,4	85,2	112,5	71,4	114,9	55,4	115,6	37,1	113,9	16,4	109																						10A40L	10A50L	10ME5.4H
14V210N/6B	160,5	124,2	134,9	122,9	102,2	135	85,6	137,9	66,5	138,8	44,5	136,7	19,7	130,8				10A40L	10A50L																			10ME5.4H
14V210N/7A	206	158,3	167,6	153,5	132,5	171,7	114,1	176,7	91,9	178,9	65,3	177	34,1	169,7						10A40L	10A50L																	10ME5.4H

Pompe ad asse verticale 6" ÷ 16"

6" ÷ 16" vertical lineshaft pumps

Pompes à axe vertical 6" ÷ 16"

Bohrlochwellenpumpen 6" ÷ 16"

Bombas de eje vertical 6" ÷ 16"

Catalogo generale

General catalogue

Catalogue général

Hauptkatalog

Catálogo general

PRESTAZIONI - PERFORMANCES - CARACTERISTIQUES - LEISTUNGSBEREICH - PRESTACIONES

16V18

Prestazioni

Performances

Caractéristiques

Leistungsbereich

Prestaciones

m³/h	0		240		420		480		540		600		660		720		min ⁻¹	Linea d'asse - Lineshaft Ligne d'arbre - Steigleitung Linea de eje	Testata - Drive head Tête de commande Getriebekopf - Cabezal		
	H [m]	P ₂ [kW]	H [m]	P ₂ [kW]	H [m]	P ₂ [kW]	H [m]	P ₂ [kW]	H [m]	P ₂ [kW]	H [m]	P ₂ [kW]	H [m]	P ₂ [kW]	H [m]	P ₂ [kW]			OR	OM	ORM
Pompa Pump Pompe Pumpe Bomba																					
16V18/1E	27,1	27,7	22,3	25,1	18,2	25,5	16,5	25,7	14,4	25,7	12	25	9,6	23,7			1750	8A30L	8OR3	8OM3	8ORM35
16V18/1D	29,5	30,3	24,8	28,5	20,9	29,7	19	30,4	17	30,6	14,4	30,3	11,8	29,2					8OR3*	8OM35	8ORM35**
16V18/1C	32,3	32,7	27	31,9	23,4	33,7	21,7	35	19,5	36	16,8	34,9	13,9	34,3	11	33					
16V18/1B	35,2	34,9	29,3	34,2	25,2	38,2	24,2	39,3	21,8	39,9	19,3	40,2	16,3	39,4	13,6	37,5					
16V18/1A	38,1	35,7	32,4	37,4	27,9	42,7	26,3	44,1	24,3	45	22,1	45	19,4	44,1	16,4	42,5					
16V18/2E	54,4	54,3	44,7	50,3	36,3	51,1	33,1	51,4	29	51,4	24,1	50	19,3	47,3				8A35L	8OR4.1	8OM4	
16V18/2D	59,1	60,6	49,5	57	41,8	59,4	38,1	60,9	34,1	61,2	29	60,6	23,8	58,5					8OR4.1***		
16V18/2C	64,5	65,5	54,1	63,8	46,7	67,5	43,5	70,1	39,1	72,1	33,7	70,9	27,8	68,6	22,1	66					
16V18/2B	70,4	69,9	58,5	68,4	50,5	76,4	48,4	78,6	43,8	80	38,8	80,2	32,8	78,8	27,3	75,4					
16V18/2A	76,2	71,4	64,8	74,9	56	85,6	52,8	88,3	48,7	90,1	44,2	90,2	38,8	88,1	32,9	85,1					
16V18/3E	81,5	83,1	67	75,4	54,5	76,6	49,6	77,2	43,4	77	36,2	75	28,8	71,1				8A40L	8OR5		
16V18/3D	88,5	80,6	74,2	85,5	62,7	89,1	57,1	91,3	51	91,7	43,4	91	35,8	87,6							
16V18/3C	96,8	98,7	81,2	95,7	70,1	101,2	65,2	105,1	58,6	108	50,5	105,6	41,7	102,9	33,2	99					
16V18/1E	19	15,5	14,9	14	11,4	14,8	9,4	14,5	7,2	13,7	4,9	12,7					1450	8A30L	8OR3	8OM3	8ORM35
16V18/1D	20,6	16,8	16,6	16,2	12,7	17,4	10,9	17,3	8,7	16,7	6,4	15,8							8OR3*	8OM35	8ORM35**
16V18/1C	22,6	18,7	18,2	18,3	14,4	19,8	12,6	20,2	10,3	19,7	8,2	18,9									
16V18/1B	24,3	20,2	19,9	20,4	16	22,1	14,2	22,7	12,1	22,6	9,7	21,5	7,2	20,2				8A35L	8OR4.1	8OM4	
16V18/1A	26,9	20,4	21,9	21,9	17,8	25,3	15,7	25,6	13,5	25,3	11	24,8	8,9	23					8OR4.1***		
16V18/2E	37,1	31,2	29,8	27,9	22,8	29,6	18,8	29	14,3	27,3	9,9	25,4							8OR5		
16V18/2D	41,3	33,6	33,1	32,4	25,5	34,9	21,7	33,9	17,4	23,8	13	31,6						8A40L			
16V18/2C	45,1	37	36,4	36,5	28,7	39,6	25,2	40,3	20,6	39,4	16,5	37,7									
16V18/2B	48,5	40,3	39,8	40,7	32	44,3	28,4	45,3	24,1	45,1	19,4	43,1	14,5	40,2							
16V18/2A	53,8	40,8	43,8	43,9	35,6	50,7	31,5	51,2	27	50,6	21,9	49,6	17,9	46				8A40L			
16V18/3E	57,1	46,6	44,8	42	34,2	44,2	28,2	43,5	21,5	41,1	14,9	38									
16V18/3D	61,9	50,5	49,7	48,6	38,2	52,1	32,6	52	26,1	50,2	19,5	47,4									
16V18/3C	68,2	55,2	54,6	54,8	43,1	59,4	37,7	60,4	31	59,1	24,8	56,7									
16V18/3B	73	60,5	59,7	61,1	48	66,5	42,7	68	36,2	67,7	29,1	64,6	21,8	60,3							
16V18/3A	80,6	61,4	65,8	65,8	53,4	76	47,2	77	40,4	76	32,9	74,3	27	69							
16V18/4E	75,8	62,4	59,7	56	45,5	59	37,6	58	28,6	54,7	19,9	50,8									
16V18/4D	82,5	67,2	66,2	64,8	50,9	69,5	43,4	69,4	34,8	66,9	26	63,2									
16V18/4C	90,2	73,4	72,8	73	57,5	79,2	50,3	80,5	41,3	78,8	33,1	75,6									
16V18/4B	96,9	80,6	79,7	81,5	64	88,6	56,9	90,5	48,2	90,2	38,8	86,1	29,1	80,3							
16V18/5D	103,7	84,5	82,8	81	63,6	86,9	54,3	86,7	43,5	83,6	32,5	78,9									



Possibili aggiornamenti senza preavviso - Revision possible without prior notice - Mises à jour éventuelles sans préavis - Techn. Änderungen vorbehalten - Posibles actualizaciones sin preaviso

* Escluso rapporto 1:2 - Except for 1:2 ratio - Excepté rapport 1:2 - Ausgenommen Übersetzung 1:2 - Sin Relación 1:2
 ** Escluso rapporto 1:5,62 - Except for 1:5,62 ratio - Excepté rapport 1:5,62 - Ausgenommen Übersetzung 1:5,62 - Sin Relación 1:5,62
 *** Escluso rapporto 1:1,75 - Except for 1:1,75 ratio - Excepté rapport 1:1,75 - Ausgenommen Übersetzung 1:1,75 - Sin Relación 1:1,75

PRESTAZIONI - PERFORMANCES - CHARACTERISTIQUES - LEISTUNGSBEREICH - PRESTACIONES

16V18

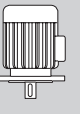
Prestazioni con motore elettrico
Performances with electric motor
Caractéristiques avec moteur électrique
Leistungsbereich mit Elektromotor
Prestaciones con motor eléctrico

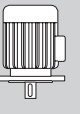
m³/h	0		240		420		480		540		600		660		720		min ⁻¹	Linea d'asse - Lineshaft Ligne d'arbre - Stängelleitung Linea de eje	Testata Drive head Tête de commande Getriebekopf Cabezal ME 		
	H [m]	P ₂ [kW]	H [m]	P ₂ [kW]	H [m]	P ₂ [kW]	H [m]	P ₂ [kW]	H [m]	P ₂ [kW]	H [m]	P ₂ [kW]	H [m]	P ₂ [kW]	H [m]	P ₂ [kW]				kW	HP
l/s	0		66,7		116,7		133,3		150		166,7		183,3		200		Pompa Pump Pompe Pumpe Bomba	Linea d'asse - Lineshaft Ligne d'arbre - Stängelleitung Linea de eje	Testata Drive head Tête de commande Getriebekopf Cabezal ME 		
l/min	0		4000		7000		8000		9000		10000		11000		12000					kW	HP
16V18/1E	27,1	27,7	22,3	25,1	18,2	25,5	16,6	25,7	14,4	25,7	12	25	9,6	23,7			1750	8A30L	8ME30.3	30	40
16V18/1D	29,5	30,3	24,8	28,5	20,9	29,7	19	30,4	17	30,6	14,4	30,3	11,8	29,2					8ME3N.41	37	50
16V18/1B	35,2	34,9	29,3	34,2	25,2	38,2	24,2	39,3	21,8	39,9	19,3	40,2	16,3	39,4	13,6	37,6			8ME4.4	45	60
16V18/1A	38,1	35,7	32,4	37,4	27,9	42,7	26,3	44,1	24,3	45	22,1	45	19,4	44,1	16,4	42,5		8ME4.4	55	75	
16V18/2E	54,4	54,3	44,7	50,3	36,3	51,1	33,1	51,4	29	51,4	24,1	50	19,3	47,3				8A35L	8ME4.5	75	100
16V18/2D	58,8	60,6	49,5	57	41,8	58,7	38,1	61,3	34,1	61,9	29	60,4	23,8	58,5	27,3	76,3				90	125
16V18/2B	70,4	69,9	58,5	68,4	50,5	76,4	48,4	78,6	43,8	80	38,8	80,2	32,8	78,8	32,9	85,1				90	125
16V18/2A	76,2	71,4	64,8	74,9	56	85,6	52,8	88,3	48,7	90,1	44,2	90,2	38,8	88,1	32,9	85,1		8A40L	8ME5.1F	110	150
16V18/3E	81,5	83,1	67	75,4	54,5	76,6	49,6	77,2	43,4	77	36,2	75	28,8	71						110	150
16V18/3CD	92,4	92,9	77,7	90,6	66,3	95,3	61,2	98,2	54,8	99,9	47	102,4	39,2	95,8				8A45L	8ME5.4H	132	180
16V18/3B	105,6	104,6	87,8	102,7	75,6	114,7	72,5	117,8	65,6	119,9	57,8	120,3	49,1	118,2	40,9	113				162	220
16V18/3A	114,4	106,6	97,2	112,3	83,9	128,3	79,1	132,4	73,1	135,1	66,4	135,2	58,2	132,2	49,4	127,9					
16V18/1E	19	15,5	14,9	14	11,4	14,8	9,4	14,5	7,2	13,7	4,9	12,7			1450	8A30L		8ME20.4	18,5	25	
16V18/1D	20,6	16,8	16,6	16,2	12,7	17,4	10,9	17,3	8,7	16,7	6,4	15,8					8ME2N.1	22	30		
16V18/1A	26,9	20,4	21,9	21,9	17,8	25,3	15,7	25,6	13,5	25,3	11	24,8	8,9	23			8ME30.3	30	40		
16V18/2DE	39,8	31,7	31,5	30,2	24,1	32,2	20,3	31,9	15,8	30,4	11,4	28,5				8A35L	8ME3N.41	37	50		
16V18/2CD	43,2	35,3	34,8	34,4	27,1	37,2	23,4	37,5	19,1	36,4	15,6	34,7						45	60		
16V18/2AB	51,4	40,3	41,8	42,3	33,8	47,5	30	48,3	25,5	47,9	20,7	46,4	16,2	43,2				8ME4.4	55	75	
16V18/3BC	77	57,3	57,2	57,9	45,6	63	40,2	64,2	33,6	63,3	27,4	60,9				8A40L	8ME4.5	75	100		
16V18/3A	80,6	61,4	65,8	65,8	53,4	76	47,2	77	40,4	76	32,9	74,3	27	68,9				90	125		
16V18/4C	90,2	73,4	72,8	73	57,5	79,2	50,3	80,5	41,3	78,8	33,1	75,5						90	125		
16V18/4AB	102,7	80,6	83,7	84,6	67,6	95	59,9	96,5	51,1	95,8	41,3	92,7	32,5	86,2				8A45L	8ME5.1F	110	150
16V18/5B	120,9	100,8	99,8	101,8	80,6	110,8	72	113,2	61,4	112,8	49,9	107,7	36,5	100,5						132	180

Pompe ad asse verticale 6" ÷ 16"

6" ÷ 16" vertical lineshaft pumps

Pompes à axe vertical 6" ÷ 16"

Bohrlochwellenpumpen 6" ÷ 16"

Bombas de eje vertical 6" ÷ 16"

Catalogo generale

General catalogue

Catalogue général

Hauptkatalog

Catálogo general

PRESTAZIONI - PERFORMANCES - CARACTERISTIQUES - LEISTUNGSBEREICH - PRESTACIONES

16V110

Prestazioni
Performances
Caractéristiques
Leistungsbereich
Prestaciones

m³/h	0		240		420		480		540		600		660		720		min ⁻¹	Linea d'asse - Lineshaft Ligne d'arbre - Steigleitung Linea de eje	Testata - Drive head Tête de commande Getriebekopf - Cabezal					
	H [m]	P ₂ [kW]	H [m]	P ₂ [kW]	H [m]	P ₂ [kW]	H [m]	P ₂ [kW]	H [m]	P ₂ [kW]	H [m]	P ₂ [kW]	H [m]	P ₂ [kW]	H [m]	P ₂ [kW]			OR	OM	ORM			
16V110/1E	27,1	27,7	22,3	25,1	18,2	25,5	16,5	25,7	14,4	25,7	12	25	9,6	23,7				1750	10A40L	100R3	100M3	100RM35		
16V110/1D	29,5	30,3	24,8	28,5	20,9	29,7	19	30,4	17	30,6	14,4	30,3	11,8	29,2						100R3*	100M35	100RM35**		
16V110/1C	32,3	32,7	27	31,9	23,4	33,7	21,7	35	19,5	36	16,8	37,9	13,9	34,3	11	33				100R4.1	100M4			
16V110/1B	35,2	34,9	29,3	34,2	25,2	38,2	24,2	39,3	21,8	39,9	19,3	40,2	16,3	39,4	13,6	37,5				100R4.1***				
16V110/1A	38,1	35,7	32,4	37,4	27,9	42,7	26,3	44,1	24,3	45	22,1	45	19,4	44,1	16,4	42,5				100R5				
16V110/2E	54,4	54,3	44,7	50,3	36,3	51,1	33,1	51,4	29	51,4	24,1	50	19,3	47,3										
16V110/2D	59,1	60,6	49,5	57	41,8	59,4	38,1	60,9	34,1	61,2	29	60,6	23,8	58,5										
16V110/2C	64,5	65,5	54,1	63,8	46,7	67,5	43,5	70,1	39,1	72,1	33,7	75,9	27,8	68,6	22,1	66								
16V110/2B	70,4	69,9	58,5	68,4	50,5	76,4	48,4	78,6	43,8	80	38,8	80,2	32,8	78,8	27,3	75,4								
16V110/2A	76,2	71,4	64,8	74,9	56	85,6	52,8	88,3	48,7	90,1	44,2	90,2	38,8	88,1	32,9	85,1								
16V110/3E	81,5	83,1	67	75,4	54,5	76,6	49,6	77,2	43,4	77	36,2	75	28,8	71,1										
16V110/3D	88,5	80,6	74,2	85,5	62,7	89,1	57,1	91,3	51	91,7	43,4	91	35,8	87,6										
16V110/3C	96,8	98,7	81,2	95,7	70,1	101,2	65,2	105,1	58,6	108	50,5	113,7	41,7	102,9	33,2	99								
16V110/1E	19	15,5	14,9	14	11,4	14,8	9,4	14,5	7,2	13,7	4,9	12,7				1450	10A40L			100R3	100M3	100RM35		
16V110/1D	20,6	16,8	16,6	16,2	12,7	17,4	10,9	17,3	8,7	16,7	6,4	15,8								100R3	100M3	100RM35		
16V110/1C	22,6	18,7	18,2	18,3	14,4	19,8	12,6	20,2	10,3	19,7	8,2	18,9								100R3*	100M35	100RM35**		
16V110/1B	24,3	20,2	19,9	20,4	16	22,1	14,2	22,7	12,1	22,6	9,7	21,5	7,2	20,2				100R4.1	100M4					
16V110/1A	26,9	20,4	21,9	21,9	17,8	25,3	15,7	25,6	13,5	25,3	11	24,8	8,9	23				100R4.1***						
16V110/2E	37,1	31,2	29,8	27,9	22,8	29,6	18,8	29	14,3	27,3	9,9	25,4												
16V110/2D	41,3	33,6	33,1	32,4	25,5	34,9	21,7	33,9	17,4	23,8	13	31,6												
16V110/2C	45,1	37	36,4	36,5	28,7	39,6	25,2	40,3	20,6	39,4	16,5	37,7												
16V110/2B	48,5	40,3	39,8	40,7	32	44,3	28,4	45,3	24,1	45,1	19,4	43,1	14,5	40,2										
16V110/2A	53,8	40,8	43,8	43,9	35,6	50,7	31,5	51,2	27	50,6	21,9	49,6	17,9	46										
16V110/3E	57,1	46,6	44,8	42	34,2	44,2	28,2	43,5	21,5	41,1	14,9	38												
16V110/3D	61,9	50,5	49,7	48,6	38,2	52,1	32,6	52	26,1	50,2	19,5	47,4												
16V110/3C	68,2	55,2	54,6	54,8	43,1	59,4	37,7	60,4	31	59,1	24,8	56,7												
16V110/3B	73	60,5	59,7	61,1	48	66,5	42,7	68	36,2	67,7	29,1	64,6	21,8	60,3										
16V110/3A	80,6	61,4	65,8	65,8	53,4	76	47,2	77	40,4	76	32,9	74,3	27	69										
16V110/4E	75,8	62,4	59,7	56	45,5	59	37,6	58	28,6	54,7	19,9	50,8												
16V110/4D	82,5	67,2	66,2	64,8	50,9	69,5	43,4	69,4	34,8	66,9	26	63,2												
16V110/4C	90,2	73,4	72,8	73	57,5	79,2	50,3	80,5	41,3	78,8	33,1	75,6												
16V110/4B	96,9	80,6	79,7	81,5	64	88,6	56,9	90,5	48,2	90,2	38,8	86,1	29,1	80,3										
16V110/5D	103,7	84,5	82,8	81	63,6	86,9	54,3	86,7	43,5	83,6	32,5	78,9												

Possibili aggiornamenti senza preavviso - Revision possible without prior notice - Mises à jour éventuelles sans préavis - Techn. Änderungen vorbehalten - Posibles actualizaciones sin preaviso





* Escluso rapporto 1:2 - Except for 1:2 ratio - Excepté rapport 1:2 - Ausgenommen Übersetzung 1:2 - Sin Relación 1:2
 ** Escluso rapporto 1:5,62 - Except for 1:5,62 ratio - Excepté rapport 1:5,62 - Ausgenommen Übersetzung 1:5,62 - Sin Relación 1:5,62
 *** Escluso rapporto 1:1,75 - Except for 1:1,75 ratio - Excepté rapport 1:1,75 - Ausgenommen Übersetzung 1:1,75 - Sin Relación 1:1,75

Tolleranze ISO 9906 Grado 3B - Tolerances ISO 9906 Grade 3B - Tolérances ISO 9906 Niveau 3B - Toleranzen ISO 9906 Klasse 3B - Tolerancias ISO 9906 Grado 3B

PRESTAZIONI - PERFORMANCES - CHARACTERISTIQUES - LEISTUNGSBEREICH - PRESTACIONES

16V110

Prestazioni con motore elettrico
Performances with electric motor
Caractéristiques avec moteur électrique
Leistungsbereich mit Elektromotor
Prestaciones con motor eléctrico

m³/h	0		240		420		480		540		600		660		720		min ⁻¹	Linea d'asse - Lineshaft Ligne d'arbre - Stängelleitung Linea de eje	Testata Drive head Tête de commande Getriebekopf Cabezal ME 					
	H [m]	P ₂ [kW]	H [m]	P ₂ [kW]	H [m]	P ₂ [kW]	H [m]	P ₂ [kW]	H [m]	P ₂ [kW]	H [m]	P ₂ [kW]	H [m]	P ₂ [kW]	H [m]	P ₂ [kW]				kW	HP			
l/s	0		66,7		116,7		133,3		150		166,7		183,3		200		Pompa Pump Pompe Pumpe Bomba	Linea d'asse - Lineshaft Ligne d'arbre - Stängelleitung Linea de eje	Testata Drive head Tête de commande Getriebekopf Cabezal ME 					
l/min	0		4000		7000		8000		9000		10000		11000		12000					kW	HP			
16V110/1E	27,1	27,7	22,3	25,1	18,2	25,5	16,6	25,7	14,4	25,7	12	25	9,6	23,7				1750	10A40L	10ME30.3	30	40		
16V110/1D	29,5	30,3	24,8	28,5	20,9	29,7	19	30,4	17	30,6	14,4	30,3	11,8	29,2							10ME3N.41	37	50	
16V110/1B	35,2	34,9	29,3	34,2	25,2	38,2	24,2	39,3	21,8	39,9	19,3	40,2	16,3	39,4	13,6	37,6						45	60	
16V110/1A	38,1	35,7	32,4	37,4	27,9	42,7	26,3	44,1	24,3	45	22,1	45	19,4	44,1	16,4	42,5						55	75	
16V110/2E	54,4	54,3	44,7	50,3	36,3	51,1	33,1	51,4	29	51,4	24,1	50	19,3	47,3								55	75	
16V110/2D	58,8	60,6	49,5	57	41,8	58,7	38,1	61,3	34,1	61,9	29	60,4	23,8	58,5								75	100	
16V110/2B	70,4	69,9	58,5	68,4	50,5	76,4	48,4	78,6	43,8	80	38,8	80,2	32,8	78,8	27,3	76,3						90	125	
16V110/2A	76,2	71,4	64,8	74,9	56	85,6	52,8	88,3	48,7	90,1	44,2	90,2	38,8	88,1	32,9	85,1						90	125	
16V110/3E	81,5	83,1	67	75,4	54,5	76,6	49,6	77,2	43,4	77	36,2	75	28,8	71								110	150	
16V110/3CD	92,4	92,9	77,7	90,6	66,3	95,3	61,2	98,2	54,8	99,9	47	102,4	39,2	95,8								110	150	
16V110/3B	105,6	104,6	87,8	102,7	75,6	114,7	72,5	117,8	65,6	119,9	57,8	120,3	49,1	118,2	40,9	113						132	180	
16V110/3A	114,4	106,6	97,2	112,3	83,9	128,3	79,1	132,4	73,1	135,1	66,4	135,2	58,2	132,2	49,4	127,9					10A45L	10ME5.4H	162	220
16V110/1E	19	15,5	14,9	14	11,4	14,8	9,4	14,5	7,2	13,7	4,9	12,7								1450	10A40L	10ME20.4	18,5	25
16V110/1D	20,6	16,8	16,6	16,2	12,7	17,4	10,9	17,3	8,7	16,7	6,4	15,8										22	30	
16V110/1A	26,9	20,4	21,9	21,9	17,8	25,3	15,7	25,6	13,5	25,3	11	24,8	8,9	23								30	40	
16V110/2DE	39,8	31,7	31,5	30,2	24,1	32,2	20,3	31,9	15,8	30,4	11,4	28,5										37	50	
16V110/2CD	43,2	35,3	34,8	34,4	27,1	37,2	23,4	37,5	19,1	36,4	15,6	34,7										45	60	
16V110/2AB	51,4	40,3	41,8	42,3	33,8	47,5	30	48,3	25,5	47,9	20,7	46,4	16,2	43,2								55	75	
16V110/3BC	77	57,3	57,2	57,9	45,6	63	40,2	64,2	33,6	63,3	27,4	60,9										75	100	
16V110/3A	80,6	61,4	65,8	65,8	53,4	76	47,2	77	40,4	76	32,9	74,3	27	68,9								90	125	
16V110/4C	90,2	73,4	72,8	73	57,5	79,2	50,3	80,5	41,3	78,8	33,1	75,5										90	125	
16V110/4AB	102,7	80,6	83,7	84,6	67,6	95	59,9	96,5	51,1	95,8	41,3	92,7	32,5	86,2								110	150	
16V110/5B	120,9	100,8	99,8	101,8	80,6	110,8	72	113,2	61,4	112,8	49,9	107,7	36,5	100,5					10A45L			10ME5.4H	132	180

Pompe ad asse verticale 6" ÷ 16"

6" ÷ 16" vertical lineshaft pumps
 Pompes à axe vertical 6" ÷ 16"
 Bohrlochwellenpumpen 6" ÷ 16"
 Bombas de eje vertical 6" ÷ 16"

Catalogo generale

General catalogue
 Catalogue général
 Hauptkatalog
 Catálogo general

PRESTAZIONI - PERFORMANCES - CARACTERISTIQUES - LEISTUNGSBEREICH - PRESTACIONES

16V110N

Prestazioni
 Performances
 Caractéristiques
 Leistungsbereich
 Prestaciones

m³/h	0		480		600		720		780		840		900		960		min ⁻¹	Linea d'asse - Lineshaft Ligne d'arbre - Steigleitung Linea de eje	Testata - Drive head Tête de commande Getriebekopf - Cabezal														
	H [m]	P ₂ [kW]	H [m]	P ₂ [kW]	H [m]	P ₂ [kW]	H [m]	P ₂ [kW]	H [m]	P ₂ [kW]	H [m]	P ₂ [kW]	H [m]	P ₂ [kW]	H [m]	P ₂ [kW]			OR	OM	ORM												
16V110N/1D	41,3	59,4	30	58,4	27,4	60	24,4	61,2	22,2	61,5	19,6	61,4	16,4	60,9	12,5	60	1750	Linea d'asse - Lineshaft Ligne d'arbre - Steigleitung Linea de eje	Testata - Drive head Tête de commande Getriebekopf - Cabezal	OR	OM	ORM											
16V110N/1C	46,2	66,9	33,7	65,4	31,1	67,8	28,1	69,9	26,1	70,7	23,8	71,1	21,1	71,1	17,7	70,7							10A40L	10OR4.1	10OM4								
16V110N/1B	50,4	72,2	36,4	71,6	34	74,6	31,3	77,4	29,3	78,3	26,8	78,9	23,8	79	19,9	78,5								10OR4.1 ***									
16V110N/1A	53,8	76,3	38,7	75,8	36,1	79,4	33,1	82,2	30,9	83,1	28,4	83,5	25,5	84,3	21,9	83,1								10OR5									
16V110N/2E	76	114,2	53,3	98,8	45,7	97,4	35,9	94,1	30,2	91,3	24	87,6	17,1	82,7									10A45L	10OR6									
16V110N/2D	81,8	118,9	60,1	112,1	53,2	112,5	44,6	111,2	39,5	109,5	33,6	106,8	26,8	103,1	19	98,2								10OR8									
16V110N/2C	90,4	130	66,2	126,4	59,4	128,5	51,5	129	46,8	128,1	41,3	126,4	35	123,5	27,6	119,3							10A50L										
16V110N/2B	99,3	140,2	72,8	138,4	65,3	141,6	56,7	143	51,6	142,5	46,1	141	40,2	138,2	33,8	134																	
16V110N/2A	105,5	141,7	77,6	146,8	70,5	151,5	61,6	153,9	56	153,5	49,6	151,8	42,3	148,6	34,1	143,5																	
16V110N/3D	122,7	178,4	90,1	168,1	79,7	168,8	66,9	166,8	59,2	164,2	50,4	160,3	40,2	154,7	28,5	147,3							1450	Linea d'asse - Lineshaft Ligne d'arbre - Steigleitung Linea de eje	Testata - Drive head Tête de commande Getriebekopf - Cabezal	OR	OM	ORM					
16V110N/3C	135,6	195	99,3	189,7	89,2	192,8	77,3	193,4	70,1	192,2	62	189,5	52,6	185,2	41,3	179													10OR3 *	10OM35	10ORM35 **		
16V110N/1C	32,1	38,9	21,7	38,4	19,3	39,9	15,9	40,7	13,5	40,5																			10A40L	10OR4.1	10OM4		
16V110N/1B	34,2	41,7	23,7	42,4	21,2	44,3	17,9	45,4	15,5	45,3	12,3	44,8																		10OR4.1 ***			
16V110N/1A	37,4	43,6	25,3	44,9	22,6	47,3	19	48,3	16,4	48	13,3	47					10OR5																
16V110N/2D	56,6	68,5	37,1	63,5	30,2	62,4	21,1	59,7	15,6	57							10A45L	10OR6															
16V110N/2C	62,8	71,1	42,2	73,7	35,4	72,4	26,7	71,5	21,7	70,2	16,1	65,5						10OR8															
16V110N/2B	68,8	80	46,1	80,8	39,3	80,4	30,7	80,1	25,5	78,8	19,6	74,2					10A50L																
16V110N/2A	72,8	84,8	50,6	89,7	45,2	94,5	37,9	96,6	32,8	96	26,7	93,9																					
16V110N/3C	94,1	106,6	63,2	110,6	53,1	108,7	40,1	107,2	32,5	105,2	24,2	98,3																					
16V110N/3A	109,2	127,2	73	129,7	62,2	129,5	48,5	126,7	40,5	123,9	31,5	118,3																					
16V110N/4C	125,5	142,2	84,3	147,5	70,8	144,9	53,5	142,9	43,4	140,3	32,2	131																					
16V110N/4A	145,6	169,6	97,3	172,9	82,9	172,7	64,7	168,9	54	165,2	42	157,7																					



Possibili aggiornamenti senza preavviso - Revision possible without prior notice - Mises à jour éventuelles sans préavis - Techn. Änderungen vorbehalten - Posibles actualizaciones sin preaviso

* Escluso rapporto 1:2 - Except for 1:2 ratio - Excepté rapport 1:2 - Ausgenommen Übersetzung 1:2 - Sin Relación 1:2
 ** Escluso rapporto 1:5,62 - Except for 1:5,62 ratio - Excepté rapport 1:5,62 - Ausgenommen Übersetzung 1:5,62 - Sin Relación 1:5,62
 *** Escluso rapporto 1:1,75 - Except for 1:1,75 ratio - Excepté rapport 1:1,75 - Ausgenommen Übersetzung 1:1,75 - Sin Relación 1:1,75

PRESTAZIONI - PERFORMANCES - CHARACTERISTIQUES - LEISTUNGSBEREICH - PRESTACIONES

16V110N

Prestazioni con motore elettrico
Performances with electric motor
Caractéristiques avec moteur électrique
Leistungsbereich mit Elektromotor
Prestaciones con motor eléctrico

m³/h	0		480		600		720		780		840		960		min ⁻¹	Linea d'asse - Lineshaft Ligne d'arbre - Stängelleitung Linea de eje	Testata Drive head Tête de commande Getriebekopf Cabezal ME 			
	H [m]	P ₂ [kW]	H [m]	P ₂ [kW]	H [m]	P ₂ [kW]	H [m]	P ₂ [kW]	H [m]	P ₂ [kW]	H [m]	P ₂ [kW]	H [m]	P ₂ [kW]				kW	HP	
16V110N/1CD	43,7	63,1	31,9	61,9	29,2	63,9	26,3	65,6	24,2	66,1	21,7	66,2	15,1	65,3	1750	10A40L	10ME4.5	75	100	
16V110N/1AB	52,1	74,3	37,5	73,7	35	77	32,2	79,8	30,1	80,7	27,6	81,2	20,9	80,8			90	125		
16V110N/2E	76	114,2	53,3	98,8	45,7	97,4	35,9	94,1	30,2	91,3	24	87,6	9,6	76,4			10ME5.1F	110	150	
16V110N/2CD	86,1	124,5	63,1	119,3	56,3	120,5	48,1	120,1	43,1	118,8	37,5	116,6	23,3	108,8			10A45L	10ME5.4H	132	180
16V110N/2B	99,3	140,2	72,8	138,4	65,3	141,6	56,7	143	51,6	142,5	46,1	141	33,8	134				162	220	
16V110N/3CD	129,2	186,7	94,7	178,9	84,5	180,8	72,1	180,1	64,7	178,2	56,2	174,9	34,9	163,1			200	270		
16V110N/1C	32,1	38,9	21,7	38,4	19,3	39,9	15,9	40,7	13,5	40,5				1450	10A40L	10ME3N.41	45	60		
16V110N/1A	37,4	43,6	25,3	44,9	22,6	47,3	19	48,3	16,4	48	13,3	47				10ME4.4	55	75		
16V110N/2D	56,6	68,5	37,1	63,5	30,2	62,4	21,1	59,7	15,6	57						10ME4.5	75	100		
16V110N/2B	68,8	80	46,1	80,8	39,3	80,4	30,7	80,1	25,5	78,8	19,6	74,2				90	125			
16V110N/3D	84,8	102,8	55,6	95,2	45,3	93,6	31,7	89,6	23,4	85,5					10ME5.1F	110	150			
16V110N/3BC	98,7	113,3	66,2	115,9	56	114,6	43,1	113,7	35,4	111,8	26,8	104,8			10A45L	10ME5.4H	132	180		
16V110N/4CD	119,4	139,6	79,2	137,2	65,6	134,8	47,8	131,2	37,2	127,1							162	220		
16V110N/4C	125,5	142,2	84,3	147,5	70,8	144,9	53,5	142,9	43,4	140,3	32,2	131					200	270		
16V110N/4A	145,6	169,6	97,3	172,9	82,9	172,7	64,7	168,9	54	165,2	42	157,7			10A50L	200	270			

Pompe ad asse verticale 6" ÷ 16"

6" ÷ 16" vertical lineshaft pumps
 Pompes à axe vertical 6" ÷ 16"
 Bohrlochwellenpumpen 6" ÷ 16"
 Bombas de eje vertical 6" ÷ 16"

Catalogo generale

General catalogue
 Catalogue général
 Hauptkatalog
 Catálogo general

PRESTAZIONI - PERFORMANCES - CARACTERISTIQUES - LEISTUNGSBEREICH - PRESTACIONES

16V210N

Prestazioni
 Performances
 Caractéristiques
 Leistungsbereich
 Prestaciones

m³/h	0		480		720		930		990		1080		1140		1200		min ⁻¹	Linea d'asse - Lineshaft Ligne d'arbre - Stielleitung Linha de eje	Testata - Drive head Tête de commande Getriebekopf - Cabezal		
	H [m]	P ₂ [kW]	H [m]	P ₂ [kW]	H [m]	P ₂ [kW]	H [m]	P ₂ [kW]	H [m]	P ₂ [kW]	H [m]	P ₂ [kW]	H [m]	P ₂ [kW]	H [m]	P ₂ [kW]			OR	OM	ORM
16V210N/1D	29,3	44,7	21,9	46,5	18,5	48,4	12,4	49,5	9,4	49,7							1750	10A40L	10OR3*	10OM35	10ORM35
16V210N/1CD	31,5	49,9	24	51,7	20,2	53,8	14,8	55,1	12	55,4							1750	10A40L	10OR4.1	10OM4	
16V210N/1C	33,7	55,1	26	57	21,8	59,2	17,1	60,8	14,6	61	9,8	61,3					1750	10A40L	10OR4.1***		
16V210N/1BC	37	59,3	29,2	63,7	25	67,8	20,6	70,6	18,2	71,1	13,5	71,5					1750	10A40L			
16V210N/1B	40,3	63,4	32,4	70,3	28,2	76,3	24	80,4	21,7	81,2	17,3	81,7	14	81,7			1750	10A40L			
16V210N/1AB	43,6	67,6	35	77	31,4	84,9	27,4	90,3	25,3	91,2	21	92	17,8	92			1750	10A40L			
16V210N/1A	46,9	71,7	37,6	83,7	34,7	93,5	30,9	100,1	28,9	101,3	24,8	102,2	21,6	102,2	18,4	101,6	1750	10A40L	10OR5		
16V210N/2C	67,3	110,2	52	114	43,6	118,4	34,2	121,5	29,2	122,1	19,5	122,5					1750	10A45L	10OR6		
16V210N/2BC	73,9	118,5	58,4	127,3	50,1	135,5	41,1	141,2	36,3	142,2	27	143					1750	10A45L			
16V210N/2B	80,5	126,9	64,9	140,7	56,5	152,7	48	160,9	43,5	162,3	34,6	163,5	27,9	163,5			1750	10A45L			
16V210N/2AB	87,1	135,2	70	154	62,9	169,8	54,9	180,6	50,6	182,5	42,1	184	35,5	183,9			1750	10A45L			
16V210N/2A	93,8	143,5	75,2	167,4	69,3	187	61,8	200,3	57,8	202,6	49,6	204,4	43,2	204,4	36,8	203,2	1750	10A50L	10OR8		
16V210N/1D	20,8	28,4	14	27,2	10,2	28,3											1450	10A40L	10OR3*	10OM3	10ORM35**
16V210N/1C	23,9	34,6	16,6	32,9	13,5	34,5	6	32,8									1450	10A40L		10OM35	
16V210N/1B	28,2	37,4	20,9	41,3	17,9	45,3	10,7	45	7,9	43,8							1450	10A40L			
16V210N/1A	32,5	40,1	25	49,5	22,6	55,9	15,9	57,7	13,6	57,1	9,2	55					1450	10A40L	10OR4.1***	10OM4	
16V210N/2C	47,8	69,3	33,1	65,9	26,9	69,1	12	65,5									1450	10A40L			
16V210N/2B	56,4	74,8	41,8	82,6	35,8	90,6	21,3	89,9	15,8	87,5							1450	10A45L	10OR6		
16V210N/2A	65,1	80,2	50	99,1	45,1	111,9	31,7	115,4	27,2	114,2	18,3	110,1					1450	10A45L			
16V210N/3B	84,6	112,2	62,7	123,8	53,7	135,9	32	134,9	23,7	131,3							1450	10A50L	10OR8		
16V210N/3A	97,6	120,2	75	148,6	67,7	167,8	47,6	173,1	40,9	171,3	27,5	165,1					1450	10A50L			

Possibili aggiornamenti senza preavviso - Mises à jour éventuelles sans préavis - Techn. Änderungen vorbehalten - Posibles actualizaciones sin preaviso

* Escluso rapporto 1:2 - Except for 1:2 ratio - Excepté rapport 1:2 - Ausgenommen Übersetzung 1:2 - Sin Relación 1:2
 ** Escluso rapporto 1:5,62 - Except for 1:5,62 ratio - Excepté rapport 1:5,62 - Ausgenommen Übersetzung 1:5,62 - Sin Relación 1:5,62
 *** Escluso rapporto 1:1,75 - Except for 1:1,75 ratio - Excepté rapport 1:1,75 - Ausgenommen Übersetzung 1:1,75 - Sin Relación 1:1,75

Tolleranze ISO 9906 Grado 3B - Tolerances ISO 9906 Grade 3B - Tolérances ISO 9906 Niveau 3B - Toleranzen ISO 9906 Klasse 3B - Tolerancias ISO 9906 Grado 3B

PRESTAZIONI - PERFORMANCES - CHARACTERISTIQUES - LEISTUNGSBEREICH - PRESTACIONES

16V210N

Prestazioni con motore elettrico
Performances with electric motor
Caractéristiques avec moteur électrique
Leistungsbereich mit Elektromotor
Prestaciones con motor eléctrico

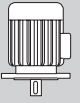
m³/h	0		600		720		840		990		1080		1140		1200		min ⁻¹	Linea d'asse - Lineshaft Ligne d'arbre - Steigleitung Linea de eje	Testata Drive head Tête de commande Getriebekopf Cabezal 		
	l/s	0	166,6	200	233,3	275	300	316,6	333,3	l/min	0	10000	12000	14000	16500	18000				19000	20000
Pompa Pump Pompe Pumpe Bomba	H [m]	P ₂ [kW]	H [m]	P ₂ [kW]	H [m]	P ₂ [kW]	H [m]	P ₂ [kW]	H [m]	P ₂ [kW]	H [m]	P ₂ [kW]	H [m]	P ₂ [kW]	H [m]	P ₂ [kW]	H [m]	P ₂ [kW]			
16V210N/1D	29,3	44,7	20	47,5	18,5	48,4	15,8	49,2	9,4	49,7									10ME4.4	55	75
16V210N/1C	33,7	55,1	23,7	58,1	21,8	59,2	19,8	60,2	14,6	61	9,8	61,3							10ME4.5	75	100
16V210N/1BC	37	59,3	26,8	65,7	25	67,8	23	69,6	18,2	71,1	13,5	71,5							10ME4.5	92	125
16V210N/1B	40,3	63,4	29,8	73,4	28,2	76,3	26,3	78,9	21,7	81,2	17,3	81,7	14	81,7					10ME5.1F	92	125
16V210N/1AB	43,6	67,6	32,8	81	31,4	84,9	29,6	88,3	25,3	91,2	21	92	17,8	92					10ME5.1F	110	150
16V210N/1A	46,9	71,7	35,8	88,7	34,7	93,5	32,9	97,7	28,9	101,3	24,8	102,2	21,6	102,2	18,4	101,6			10ME5.4H	110	150
16V210N/2C	67,3	110,2	47,5	116,2	43,6	118,4	39,5	120,3	29,2	122,1	19,5	122,5							10ME5.4H	132	180
16V210N/2BC	73,9	118,5	53,5	131,5	50,1	135,5	46,1	139,1	36,3	142,2	27	143							10ME5.4H	162	220
16V210N/2B	80,5	126,9	59,5	146,8	56,5	152,7	52,6	157,9	43,5	162,3	34,6	163,5	27,9	163,5					10ME5.4H	200	270
16V210N/2AB	87,1	135,2	65,6	162,1	62,9	169,8	59,2	176,6	50,6	182,5	42,1	184	35,5	183,9					10ME5.4H	200	270
16V210N/1CD	22,4	31,5	14,1	31	11,8	31,4	7,6	30,7											10A50L		
16V210N/1BC	26,1	36	17,5	38,8	15,7	39,9	11,9	39,9											10A40L	37	50
16V210N/1B	28,2	37,4	19,6	43,6	17,9	45,3	14,5	45,8	7,9	43,8									10ME3N.41	45	60
16V210N/1A	32,5	40,1	24,1	53,1	22,6	55,9	19,2	57,6	13,6	57,1	9,2	55							10ME4.4	55	75
16V210N/2BC	52,1	72	35	77,6	31,4	79,8	23,9	79,9											10ME4.5	75	100
16V210N/2B	56,4	74,8	39,2	87,2	35,8	90,6	29,1	91,5	15,8	87,5									10ME5.1F	90	125
16V210N/2A	65,1	80,2	48,2	106,1	45,1	111,9	38,3	115,2	27,2	114,2	18,3	110,1							10ME5.1F	110	150
16V210N/3B	84,6	112,2	58,9	130,8	53,7	135,9	43,6	137,3	23,7	131,3									10A45L	132	180
16V210N/3A	97,6	120,2	72,3	159,2	67,7	167,8	57,5	172,7	40,9	171,3	27,5	165,1							10ME5.4H	162	220
																			10A50L	200	270

Possibili aggiornamenti senza preavviso - Revision possible without prior notice - Mises à jour éventuelles sans préavis - Techn. Änderungen vorbehalten - Posibles actualizaciones sin preaviso

Pompe ad asse verticale 6" ÷ 16"

6" ÷ 16" vertical lineshaft pumps
 Pompes à axe vertical 6" ÷ 16"
 Bohrlochwellenpumpen 6" ÷ 16"
 Bombas de eje vertical 6" ÷ 16"

Catalogo generale

General catalogue
 Catalogue général
 Hauptkatalog
 Catálogo general

INFORMAZIONI TECNICHE - TECHNICAL INFORMATION - INFORMATIONS TECHNIQUES - TECHNISCHE INFORMATIONEN - DATOS TÉCNICOS**Pressione alla base di erogazione**

Pressure at discharge head
 Pression à la tête de refoulement
 Druck am Wasserauslauf
 Presión en la base de descarga

Assicurarsi che la pressione alla base di erogazione sia compatibile con le dimensioni di flangia (vedi dimensioni di ingombro testate pagg. 96 ÷ 101)

Check pressure at discharge head is suitable for flange dimensions (please refer to drive heads overall dimensions pages 96 ÷ 101)

S'assurer que la pression à la tête de refoulement est compatible avec les dimensions de la bride (voir pages 96 ÷ 101 concernant les dimensions des têtes de commande)

Vergewissern Sie sich, dass der Druck am Wasserauslauf mit den Flanschmessungen kompatibel ist (siehe Seiten 96 ÷ 101 über die Abmessungen des Getriebekopf)

Asegurarse de que la presión en la base de descarga sea compatible con las dimensiones de brida (consulte las páginas 96 ÷ 101 para las dimensiones de los cabezales)

Pressione alla base di erogazione alla portata richiesta

=

Prevalenza della pompa

—

- **Livello dinamico dell'acqua**
- **Perdite di carico nella base di erogazione (pag. 78)**
- **Perdite di carico nella linea d'asse (pag. 79)**
- **Perdite di carico nel tubo di aspirazione (pag. 80)**
- **Perdite di carico nella valvola di fondo (pag. 81)**

Pressure at discharge head for the requested flow

=

Pump head

—

- Dynamic level
- Discharge base head losses (page 78)
- Lineshaft head losses (page 79)
- Suction pipe head losses (page 80)
- Foot valve head losses (page 81)

Pression à la tête de refoulement au débit demandé

=

Hauteur de la pompe

—

- Niveau dynamique de l'eau
- Pertes de charge dans la tête de refoulement (page 78)
- Pertes de charge dans la ligne d'arbre (page 79)
- Pertes de charge dans le tube d'aspiration (page 80)
- Pertes de charge dans le clapet de pied (page 81)

Druck am Wasserauslauf bei gefragter Förderleistung

=

Förderhöhe der Pumpe

—

- Dynamischer Wasserspiegel
- Strömungsverlust im Wasserauslauf (Seite 78)
- Strömungsverlust in der Steigleitung (Seite 79)
- Strömungsverlust im Saugrohr (Seite 80)
- Strömungsverlust im Fußventil (Seite 81)

Presión en la base de descarga al caudal solicitado

=

Altura de la bomba

—

- Nivel dinámico del agua
- Pérdidas de carga en la base de descarga (página 78)
- Pérdidas de carga en la línea de eje (página 79)
- Pérdidas de carga en el tubo de aspiración (página 80)
- Pérdidas de carga en la válvula de pie (página 81)

INFORMAZIONI TECNICHE - TECHNICAL INFORMATION - INFORMATIONS TECHNIQUES - TECHNISCHE INFORMATIONEN - DATOS TÉCNICOS

Potenza da assegnare al motore (escluso motore elettrico)

Motor power (electric motor excluded)
Puissance du moteur (à l'exclusion des moteurs électriques)
Motorleistung (ausschließlich Elektromotoren)
Potencia a asignar al motor (excluido motor eléctrico)

Potenza da assegnare al motore	=	Massima potenza assorbita dalla pompa	+	Potenza assorbita dalla linea d'asse (pagg. 82)	+	Potenza assorbita dalla base di erogazione con premistoppa * (pag. 82)	+	Potenza assorbita dalla testata di comando (pagg. 83+85)	+	15% **
Motor power	=	Max. pump absorbed power	+	Lineshaft power loss (page 82)	+	Gland packing discharge head power loss * (page 82)	+	Drive head power loss (pages 83+85)	+	15% **
Puissance du moteur	=	Puissance maxi. absorbée par la pompe	+	Puissance absorbée par la ligne d'arbre (page 82)	+	Puissance absorbée par la tête de refoulement avec presse étoupe * (page 82)	+	Puissance absorbée par la tête de commande (pages 83+85)	+	15% **
Motorleistung	=	Maximal aufgenommene Leistung der Pumpe	+	Aufgenommene Leistung der Steigleitung (Seite 82)	+	Aufgenommene Leistung des Wasserauslaufs mit Stopfbuchse * (Seite 82)	+	Aufgenommene Leistung des Getriebekopfes (Seiten 83+85)	+	15% **
Potencia a asignar al motor	=	Máxima potencia absorbida de la bomba	+	Potencia absorbida de la línea de eje (página 82)	+	Potencia absorbida de la base de descarga con prensaestopas * (página 82)	+	Potencia absorbida dal cabezal (páginas 83+85)	+	15% **

* Per la base con tenuta meccanica il dato è trascurabile

* In mechanical seal discharge head version this value is negligible

* Pour la tête de refoulement avec garniture mécanique, cette valeur est négligeable

* Bei Basen mit Gleitringdichtung ist diese Angabe irrelevant

* Para la base con sello mecánico el dato es irrelevante

** Per tenere in conto di eventuali declassamenti dovuti alla variabilità del carico, alle condizioni altimetriche ed ambientali, la potenza da assegnare al motore deve essere maggiorata del 15%

** Due to derating of variable loads, altimetric and environmental conditions, motor power should be increased by 15%

** Il faut augmenter du 15% la puissance du moteur pour compenser les réductions de puissance dues aux variations de charge, aux conditions altimétriques et d'ambiance

** Dabei zu berücksichtigen sind eventuelle Deklassierungen, die auf die Veränderlichkeit der Strömungsleistungen, der Höhenlage und der Umgebungsbedingungen zurückzuführen sind, wobei die dem Motor zuzuordnende Leistung um 15% erhöht werden muß

** Para tener en cuenta eventuales cambios de categoría debidos a la variabilidad de la carga, a las condiciones altimétricas y ambientales, la potencia a asignar al motor debe ser aumentada del 15%

NOTA - NOTE - NOTE - ANMERKUNGEN - NOTA

Il motore elettrico assegnato alle pompe di catalogo considera la potenza assorbita dalla pompa, la potenza assorbita dalla linea d'asse, la potenza assorbita dalla base di erogazione ed il rendimento della testata di comando ME.

The electric motor size considers the pump absorbed power, the line shaft absorbed power, the discharge base absorbed power and also the ME drive head efficiency.

La puissance nominale du moteur couvre: la puissance absorbée par la partie hydraulique, la puissance absorbée par la ligne d'arbre, la puissance absorbée par la base de refoulement et tient compte du rendement de la tête de commande ME.

Die Größe des jeweiligen Elektromotors wurde bestimmt auf Basis der aufgenommenen Leistungen von Pumpe, Steigleitung, des Wasserauslaufs und des Getriebekopfes ME.

El motor eléctrico para las bombas de catálogo considera la potencia absorbida por la bomba, la potencia absorbida por la línea de eje, la potencia absorbida para la base de descarga y el rendimiento del cabezal ME.

Pompe ad asse verticale 6" ÷ 16"

6" ÷ 16" vertical lineshaft pumps

Pompes à axe vertical 6" ÷ 16"

Bohrlochwellenpumpen 6" ÷ 16"

Bombas de eje vertical 6" ÷ 16"

Catalogo generale

General catalogue

Catalogue général

Hauptkatalog

Catálogo general

INFORMAZIONI TECNICHE - TECHNICAL INFORMATION - INFORMATIONS TECHNIQUES - TECHNISCHE INFORMATIONEN - DATOS TÉCNICOS

Perdite di carico nella base di erogazione

Discharge base head losses

Pertes de charge dans l'embase de refoulement

Druckverlust in der Wasserauslauf

Pérdidas de carga de la base de descarga

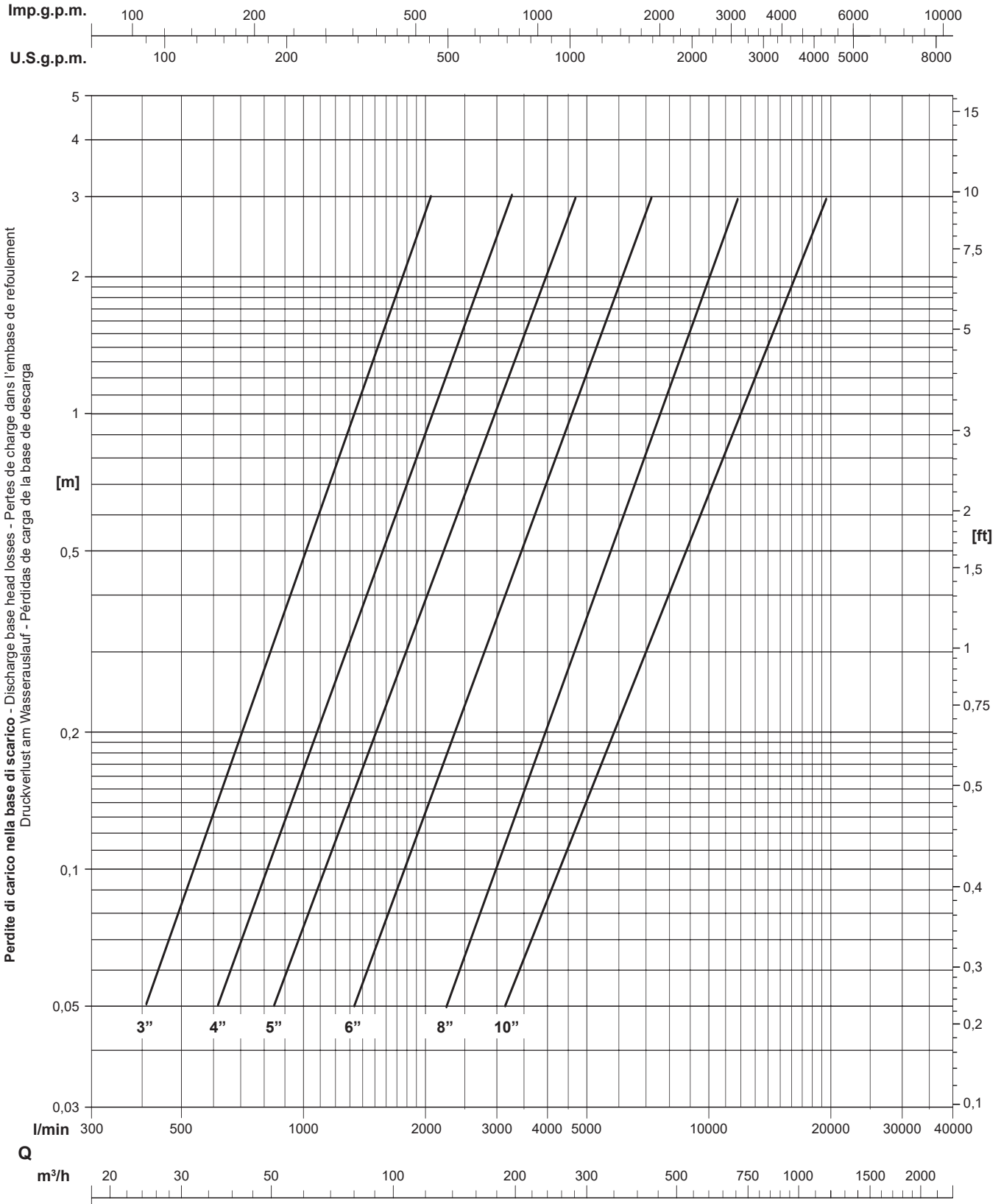

Possibili aggiornamenti senza preavviso - Revision possible without prior notice - Mises à jour éventuelles sans préavis - Techn. Änderungen vorbehalten - Posibles actualizaciones sin preaviso

INFORMAZIONI TECNICHE - TECHNICAL INFORMATION - INFORMATIONS TECHNIQUES - TECHNISCHE INFORMATIONEN - DATOS TÉCNICOS

Perdite di carico della linea d'asse

Lineshaft head losses
 Pertes de charge dans la ligne d'arbre
 Druckverlust in der Steigleitung
 Pérdidas de carga de la línea de eje

Ogni 10 m
 Every 10 m
 Tous le 10 m
 Alle 10 m
 Cada 10 m

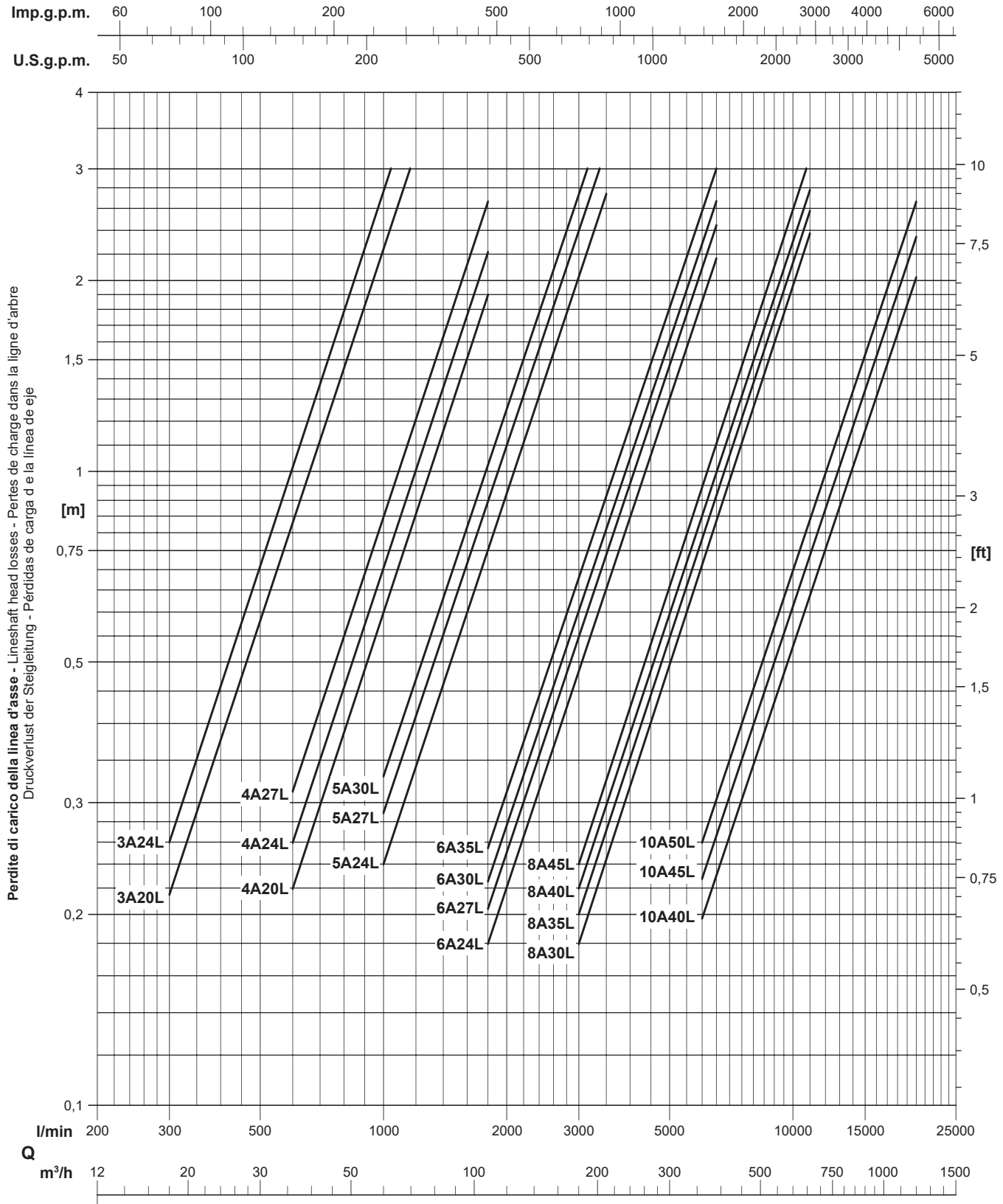

Pompe ad asse verticale 6" ÷ 16"

6" ÷ 16" vertical lineshaft pumps

Pompes à axe vertical 6" ÷ 16"

Bohrlochwellenpumpen 6" ÷ 16"

Bombas de eje vertical 6" ÷ 16"

Catalogo generale

General catalogue

Catalogue général

Hauptkatalog

Catálogo general

INFORMAZIONI TECNICHE - TECHNICAL INFORMATION - INFORMATIONS TECHNIQUES - TECHNISCHE INFORMATIONEN - DATOS TÉCNICOS**Perdite di carico nel tubo di aspirazione**

Suction pipe head losses

Pertes de charge dans le tube d'aspiration

Strömungsverlust in der Saugleitung

Pérdidas de carga en el tubo de aspiración

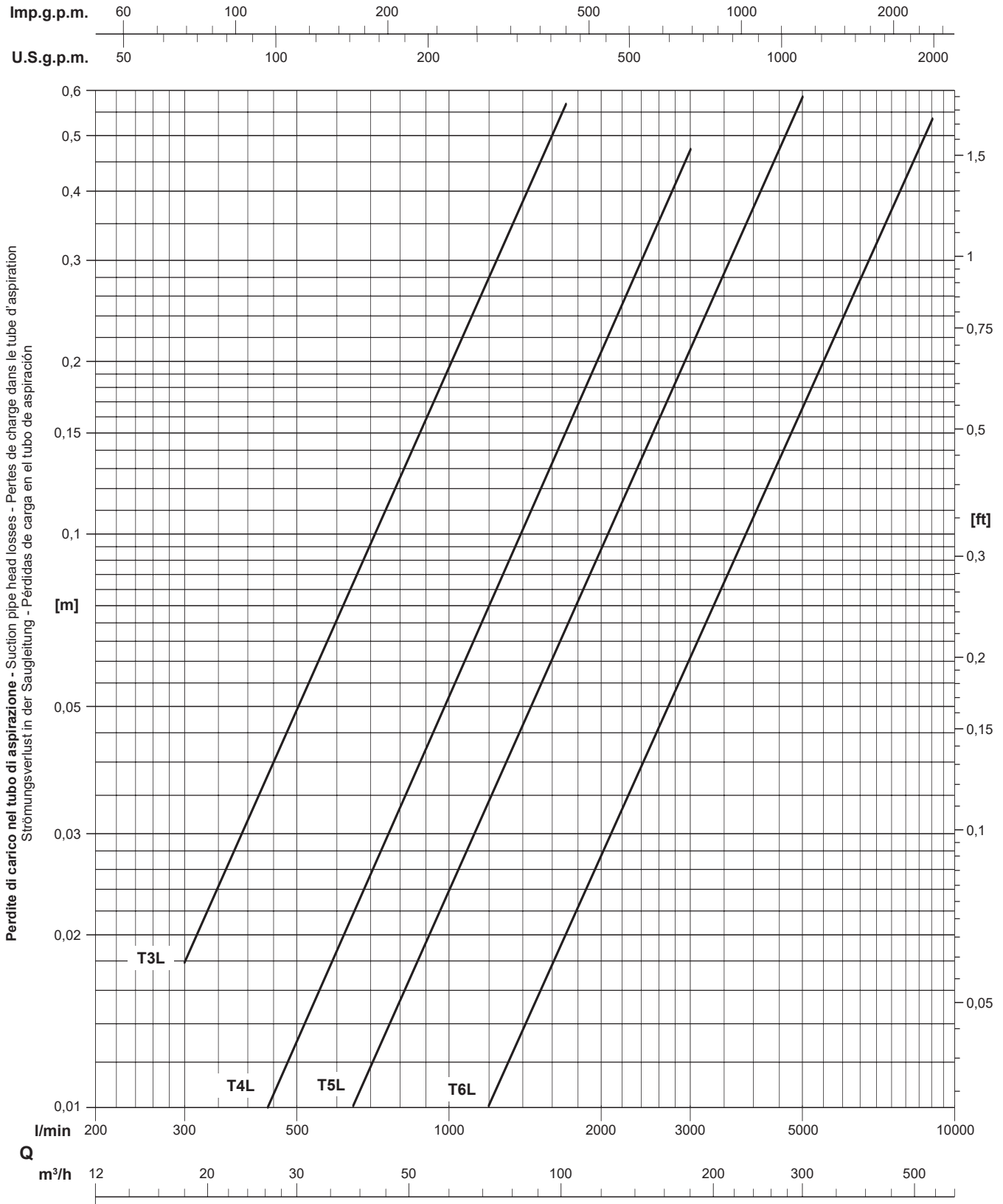

INFORMAZIONI TECNICHE - TECHNICAL INFORMATION - INFORMATIONS TECHNIQUES - TECHNISCHE INFORMATIONEN - DATOS TÉCNICOS

Perdite di carico nella valvola di fondo

Foot valve head losses

Pertes de charge dans le clapet de pied

Druckverlust im Fußventil

Pérdidas de carga de la válvula de pie

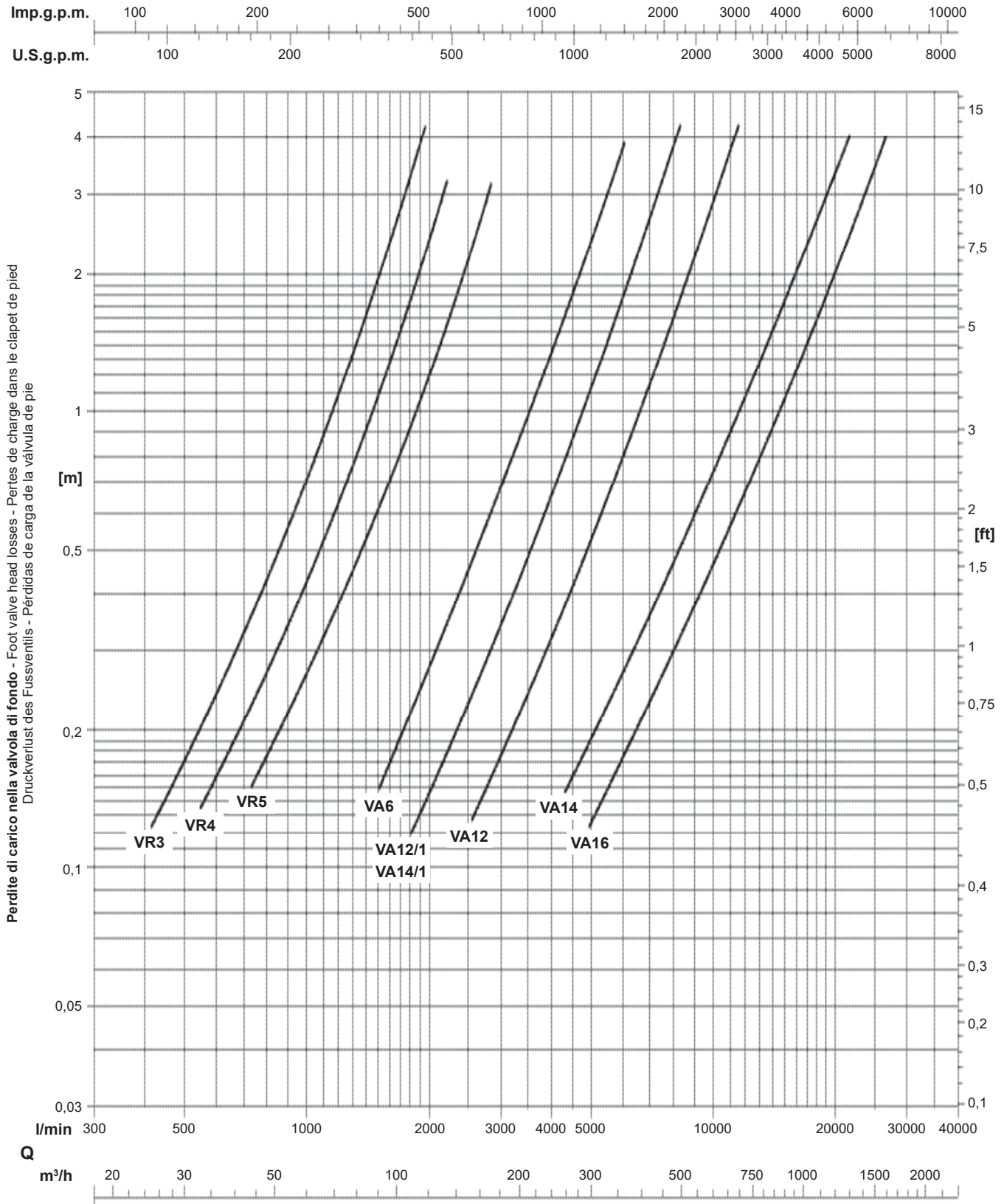

Pompe ad asse verticale 6" ÷ 16"

6" ÷ 16" vertical lineshaft pumps
 Pompes à axe vertical 6" ÷ 16"
 Bohrlochwellenpumpen 6" ÷ 16"
 Bombas de eje vertical 6" ÷ 16"

Catalogo generale

General catalogue
 Catalogue général
 Hauptkatalog
 Catálogo general

INFORMAZIONI TECNICHE - TECHNICAL INFORMATION - INFORMATIONS TECHNIQUES - TECHNISCHE INFORMATIONEN - DATOS TÉCNICOS

Caratteristiche tecniche linea d'asse - Potenza assorbita da 10 m di linea d'asse

Lineshaft technical data - Power loss due to 10 m lineshaft
 Caractéristiques techniques des lignes d'arbre - Puissance absorbée par 10 m de ligne d'arbre
 Technische Informationen der Steigleitung - Leistungsverlust bei einer Steigleitung von 10 m
 Características técnicas línea de eje - Potencia absorbida de 10 m de línea de eje

Ø Albero Shaft ø ø arbre ø Welle ø eje	Potenza assorbita da 10 m di linea d'asse [kW] - Power loss due to 10 m lineshaft [kW] - Puissance absorbée par 10 m de ligne d'arbre [kW] - Leistungsverlust bei einer Steigleitung von 10 m [kW] - Potencia absorbida de 10 m de línea de eje [kW]						
	1450 min ⁻¹	1750 min ⁻¹	2000 min ⁻¹	2300 min ⁻¹	2600 min ⁻¹	2900 min ⁻¹	3500 min ⁻¹
20 mm	0,1	0,1	0,1	0,2	0,2	0,2	0,3
24 mm	0,1	0,1	0,2	0,2	0,2	0,2	0,3
27 mm	0,2	0,2	0,2	0,2	0,3	0,3	0,4
30 mm	0,2	0,2	0,3	0,3	0,3	0,4	0,4
35 mm	0,2	0,3	0,3	0,4	0,4	0,5	-
40 mm	0,3	0,4	0,4	0,5	-	-	-
45 mm	0,4	0,5	0,5	0,6	-	-	-
50 mm	0,4	0,5	-	-	-	-	-

Caratteristiche tecniche base di erogazione - Potenza assorbita dal premistoppa

Discharge base technical data - Power loss due to gland packing
 Caractéristiques techniques des embases de refoulement - Puissance absorbée par le presse-étoupe
 Technische Informationen zum Wasserauslauf - Leistungsverlust durch Stopfbuchse
 Características técnicas base de descarga - Potencia absorbida del prensaestopas

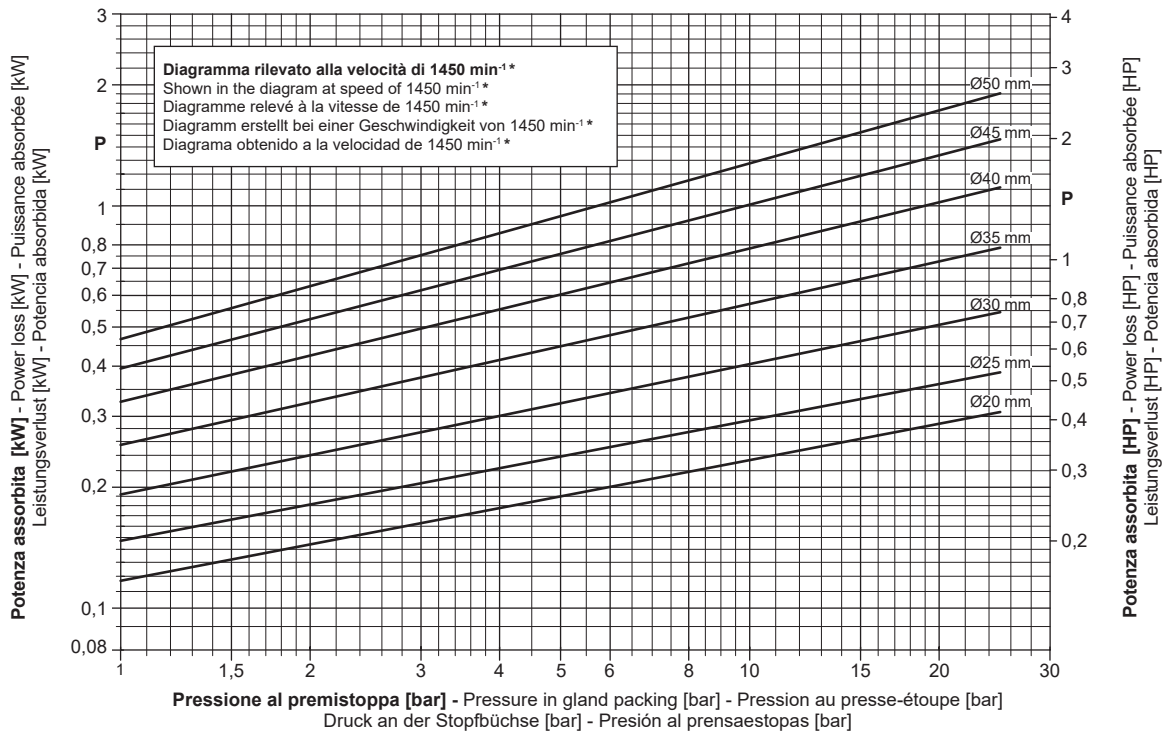

*Per differenti velocità (n) calcolare la potenza (Px) con:
 *For different R.P.M. (n) the power loss (Px) can be calculated as follows:
 *Pour différentes vitesses (n) calculer la puissance (Px) avec la formule:
 *Für die unterschiedlichen Geschwindigkeiten (n) Berechnung der Leistung (Px) mit:
 *Para diferentes velocidades (n) calcular la potencia (Px) con:

$$P_x = \frac{P}{1450} \cdot n$$

Base testata Discharge base Embase tête Basis Getriebekopf Base cabezal	Testata - Heads - Tête - Getriebekopfes - Cabezal									
	OR1 OM1	OR2 OM2 ORM2 ME2N ME20	OR3 OM3 OM35 ORM35 ME30 ME3N	ME4.1 ME4.2 ME4.3 ME4.3	ME4.5 ME4.8	OR4 OM4	OR5	ME5	OR6 OR8	
	Ø premistoppa - Gland packing ø - ø presse-étoupe - ø stopfbüchse - ø prensaestopas									
3"										
4"	20 mm	25 mm	30 mm	30 mm	-	-	-	-	-	-
5"					35 mm	35 mm	35 mm	35 mm		
6"										
8"	-	50 mm	50 mm	50 mm	50 mm	50 mm	50 mm	50 mm	50 mm	50 mm
10"										
12"		-	-	-	-	-	-	-	-	-

Possibili aggiornamenti senza preavviso - Revision possible without prior notice - Mises à jour éventuelles sans préavis - Techn. Änderungen vorbehalten - Posibles actualizaciones sin preaviso

INFORMAZIONI TECNICHE - TECHNICAL INFORMATION - INFORMATIONS TECHNIQUES - TECHNISCHE INFORMATIONEN - DATOS TÉCNICOS

Caratteristiche tecniche testate di comando

Drive head technical data

Caractéristiques techniques têtes de commande

Technische Informationen zum Getriebekopf

Características técnicas cabezales

Testata di comando

Drive head

Tête de commande

Getriebekopf

Cabezal

OR

Tipo Type Type Typ Tipo	Rapporti Gear ratios Rapports Übersetzungen Relaciones	Potenza assorbita al massimo carico [kW] - Power loss at maximum load [kW] - Puissance absorbée à charge maxi [kW] Leistungsverlust bei max. Belastung [kW] - Potencia absorbida a la carga máxima [kW]						
		1450 min ⁻¹	1750 min ⁻¹	2000 min ⁻¹	2300 min ⁻¹	2600 min ⁻¹	2900 min ⁻¹	3500 min ⁻¹
OR1	Tutti - All - Tous Alle - Todos	0,3	0,4	0,4	0,5	0,6	0,7	1
OR2	Tutti - All - Tous Alle - Todos	0,4	0,6	0,7	0,9	1	1,2	1,7
OR3	1 : 2	0,6	0,8	1	1,2	1,4	1,7	2,4
OR3	Restanti - Others - Autres Übrigen - Restantes	0,8	1	1,3	1,6	1,9	2,3	3,3
OR4.1	1 : 1,75	1,1	1,4	1,7	2,1	2,7	3,3	4,7
OR4.1	Restanti - Others - Autres Übrigen - Restantes	1,4	1,7	2,1	2,6	3,2	4	5,9
OR5	Tutti - All - Tous Alle - Todos	1,6	2,1	2,6	3,2	4,1	5	7,7
OR6	1 : 1	5	5,9	6,2	6,8	-	-	-
OR8	1 : 1	7,6	8,8	9,3	10,1	-	-	-

Rapporti standard Standard ratios Rapports standard Standard-Übersetzungen Relaciones standard	OR1	OR2	OR3	OR4.1	OR5	OR6	OR8
1 : 1	•	•	•	•	•	•	•
1 : 1,2	•				•		
1 : 1,22		•	•	•			
1 : 1,33	•				•		
1 : 1,36		•	•	•			
1 : 1,5	•	•	•	•			
1 : 1,75		•	•	•			
1 : 1,8	•						
1 : 2	•	•	•				

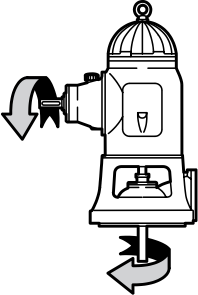
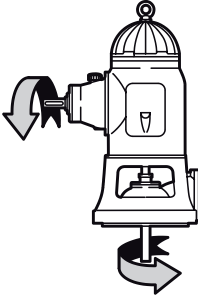
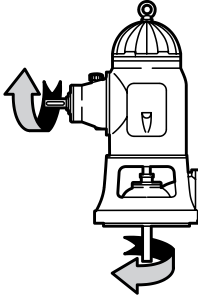
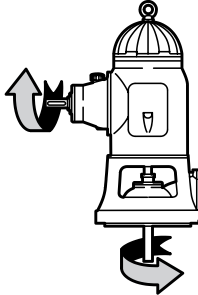
A	B *	C **	D *
			
Esecuzione standard Standard execution Exécution standard Standardausführung Ejecución standard	Esecuzione a richiesta Execution on request Exécution sur demande Ausführung auf Anfrage Ejecución bajo solicitud	Esecuzione a richiesta Execution on request Exécution sur demande Ausführung auf Anfrage Ejecución bajo solicitud	Esecuzione a richiesta Execution on request Exécution sur demande Ausführung auf Anfrage Ejecución bajo solicitud

* non previste per le testate OR5 - OR6 - OR8

* not available for OR5 - OR6 - OR8 drive heads

* ne sont pas disponibles pour la têtes de commande OR5 - OR6 - OR8

* nicht für den OR5 - OR6 - OR8 Getriebekopf vorgesehen

* no aptas para los cabezales OR5 - OR6 - OR8

** non previste per le testate OR6 - OR8

** not available for OR6 - OR8 drive heads

** ne sont pas disponibles pour la têtes de commande OR6 - OR8

** nicht für den OR6 - OR8 Getriebekopf vorgesehen

** no aptas para los cabezales OR6 - OR8

Pompe ad asse verticale 6" ÷ 16"

6" ÷ 16" vertical lineshaft pumps

Pompes à axe vertical 6" ÷ 16"

Bohrlochwellenpumpen 6" ÷ 16"

Bombas de eje vertical 6" ÷ 16"

Catalogo generale

General catalogue

Catalogue général

Hauptkatalog

Catálogo general

INFORMAZIONI TECNICHE - TECHNICAL INFORMATION - INFORMATIONS TECHNIQUES - TECHNISCHE INFORMATIONEN - DATOS TÉCNICOS**Caratteristiche tecniche testate di comando**

Drive head technical data

Caractéristiques techniques têtes de commande

Technische Informationen zum Getriebekopf

Características técnicas cabezales

Testata di comando

Drive head

Tête de commande

Getriebekopf

Cabezal

OM

Tipo Type Type Typ Tipo	Rapporti Gear ratios Rapports Übersetzungen Relaciones	Potenza assorbita al massimo carico [kW] - Power loss at maximum load [kW] - Puissance absorbée à charge maxi [kW] Leistungsverlust bei max. Belastung [kW] - Potencia absorbida a la carga máxima [kW]						
		1450 min ⁻¹	1750 min ⁻¹	2000 min ⁻¹	2300 min ⁻¹	2600 min ⁻¹	2900 min ⁻¹	3500 min ⁻¹
OM1	Tutti - All - Tous Alle - Todos	0,3	0,4	0,5	0,6	0,7	0,8	1
OM2	Tutti - All - Tous Alle - Todos	0,4	0,6	0,7	0,9	1	1,2	1,6
OM3	Tutti - All - Tous Alle - Todos	0,6	0,8	1	1,2	1,4	1,7	2,3
OM35	Tutti - All - Tous Alle - Todos	0,8	1	1,3	1,6	1,9	2,3	3,3
OM4	Tutti - All - Tous Alle - Todos	1,2	1,4	1,7	1,9	-	-	-

Rapporti standard Standard ratios Rapports standard Standard-Übersetzungen Relaciones standard	OM1	OM2	OM3	OM35	OM4
2,81				•	•
3,14			•		
3,2	•				
3,37		•			
3,42				•	•
3,46			•		
3,61				•	•
3,67		•			
3,82				•	•
3,84	•		•		
4,12		•			
4,21				•	•
4,23			•		
4,26	•				
4,41				•	•
4,8	•				
4,91				•	•
5,06		•			
5,19			•		
5,41				•	•
5,5		•	•		
5,62				•	
5,76	•				
5,9		•			
6,06			•		
6,28			•		
6,4	•				
6,42		•			
6,75		•			
7,33		•			

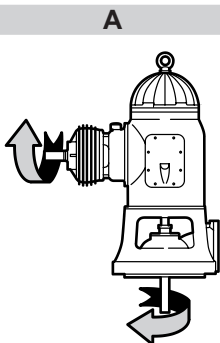

Esecuzione standard
Standard execution
Exécution standard
Standardausführung
Ejecución standard

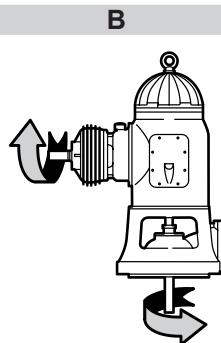

Esecuzione a richiesta
Execution on request
Exécution sur demande
Ausführung auf Anfrage
Ejecución bajo solicitud

INFORMAZIONI TECNICHE - TECHNICAL INFORMATION - INFORMATIONS TECHNIQUES - TECHNISCHE INFORMATIONEN - DATOS TÉCNICOS

Caratteristiche tecniche testate di comando

Drive head technical data

Caractéristiques techniques têtes de commande

Technische Informationen zum Getriebekopf

Características técnicas cabezales

Testata di comando

Drive head

Tête de commande

Getriebekopf

Cabezal

ORM

Tipo Type Type Typ Tipo	Rapporti Gear ratios Rapports Übersetzungen Relaciones	Potenza assorbita al massimo carico [kW] - Power loss at maximum load [kW] - Puissance absorbée à charge maxi [kW] Leistungsverlust bei max. Belastung [kW] - Potencia absorbida a la carga máxima [kW]						
		1450 min ⁻¹	1750 min ⁻¹	2000 min ⁻¹	2300 min ⁻¹	2600 min ⁻¹	2900 min ⁻¹	3500 min ⁻¹
ORM2	Tutti - All - Tous Alle - Todos	0,4	0,6	0,7	0,9	1	1,2	1,6
ORM35	Tutti - All - Tous Alle - Todos	0,8	1	1,3	1,6	1,9	2,3	3,3

Rapporto sull'albero verticale - Gear ratio on the vertical shaft - Rapport de multiplication

Übersetzung auf vertikale Welle - Relación en el eje vertical

Rinvio ad angolo con moltiplicatore OM
Right angle gear with overgear OM
Renvoi d'angle et multiplicateur OM
Winkelgetriebe mit Übersetzungsgetriebe OM
Reenvio de angulo con multiplicador OM

Rinvio ad angolo OR
Right angle gear OR
rapport de multiplicateur OR
Winkelgetriebe OR
Reenvio de angulo OR

ORM2	1 : 3,37	1 : 1
	1 : 3,67	1 : 1
	1 : 4,12	1 : 1,22
	1 : 4,47	1 : 1,22
	1 : 4,59	1 : 1,36
	1 : 4,98	1 : 1,36
	1 : 5,06	1 : 1,5
	1 : 5,50	1 : 1,5
	1 : 5,90	1 : 1,75
	1 : 6,42	1 : 1,75
	1 : 6,75	1 : 2
	1 : 7,33	1 : 2

ORM35	1 : 2,81	1 : 1
	1 : 3,61	1 : 1
	1 : 3,42	1 : 1,22
	1 : 4,41	1 : 1,22
	1 : 3,82	1 : 1,36
	1 : 4,91	1 : 1,36
	1 : 4,21	1 : 1,5
	1 : 5,41	1 : 1,5
	1 : 4,92	1 : 1,75
	1 : 6,33	1 : 1,75
1 : 5,62	1 : 2	

A

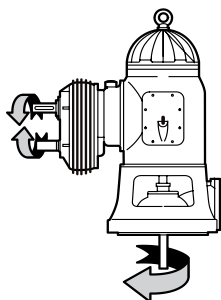

Esecuzione standard
Standard execution
Exécution standard
Standardausführung
Ejecución standard

B

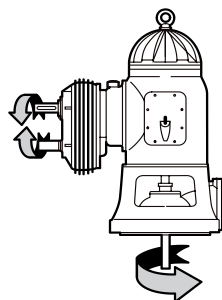

Esecuzione a richiesta
Execution on request
Exécution sur demande
Ausführung auf Anfrage
Ejecución bajo solicitud

Pompe ad asse verticale 6" ÷ 16"
 6" ÷ 16" vertical lineshaft pumps
 Pompes à axe vertical 6" ÷ 16"
 Bohrlochwellenpumpen 6" ÷ 16"
 Bombas de eje vertical 6" ÷ 16"

Catalogo generale
 General catalogue
 Catalogue général
 Hauptkatalog
 Catálogo general

INFORMAZIONI TECNICHE - TECHNICAL INFORMATION - INFORMATIONS TECHNIQUES - TECHNISCHE INFORMATIONEN - DATOS TÉCNICOS

Caratteristiche tecniche alberi cardanici per testate con rinvio ad angolo

Cardan shaft technical data for angle drive heads

Caractéristiques techniques des transmissions cardan pour têtes de commande avec renvoi d'angle

Technische Informationen von Kardanwellen für Getriebeköpfe mit Winkelgetriebe

Características técnicas ejes cardánicos para cabezales con reenvío de ángulo

Testata OR - ORM - accoppiamento tramite albero cardanico industriale *

OR - ORM drive head - driven by industrial cardan shaft *

Tête de commande OR - ORM - accouplement par transmission cardan industrielle *

Technische Information zu den Kardanwellen für Getriebeköpfe mit Winkelgetriebe *

Cabezal OR - ORM - acoplamiento através de eje cardánico industrial *

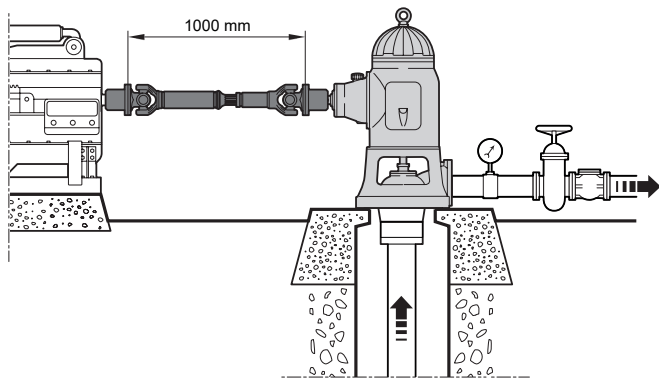

Albero cardanico Cardan shaft Transmission cardan Kardanwelle Eje cardánico	Potenza trasmissibile [kW] Power rating [kW] P uissance transmissible [kW] Übertragbare Leistung [kW] Potencia transmissible [kW]					
	1450 min ⁻¹	1750 min ⁻¹	2000 min ⁻¹	2300 min ⁻¹	2600 min ⁻¹	2900 min ⁻¹
IF 12N -B	38	44	50	57	64	71
IF 45N -B	57	66	76	86	96	107
IF 60N -B	100	118	130	147	162	179

- * **Alberi industriali di tipo fisso con estremità flangiate ai mozzi di congiunzione. I mozzi vengono forniti finiti dal lato testata e con foro grezzo dal lato motore. Protezione da parte dell'installatore. Per l'utilizzo attenersi strettamente alle istruzioni d'uso dell'albero cardanico.**
- * Fixed type industrial cardan shafts with ends flanged to connection hubs. Hubs are supplied machined on drive head side and with unworked hole on engine side protection to be provided by the installer. Respect carefully the instructions for use and maintenance.
- * Transmissions cardan industrielle de type fixe avec extrémités bridées sur manchons de fixation. Les manchons seront fournis côté tête avec usinage et côté moteur brut. A protéger par l'installateur, pour l'utilisation, se conformer rigoureusement aux instructions d'utilisation et d'entretien.
- * Wellen des industriellen festen Typs mit geflanschten Außenenden zu den Verbindungs-naben. Die Naben werden mit bearbeiteter Kopfseite und mit unbearbeiteter Bohrung auf der Motorseite geliefert. Müssen seitens des Installateurs mit Schutzvorrichtungen versehen werden. Installationshinweise des Herstellers sind genauestens zu beachten.
- * Ejes industrial del tipo fijo con extremidad rebordeada en los bujes de conjunción. Los bujes son suministrados terminados del lado cabeza y con orificio basto del lado motor. Sujeta a protección por parte del instalador. Para el uso atenerse estrictamente a las instrucciones de uso del eje cardánico.

Testata OM - ORM - accoppiamento tramite albero cardanico telescopico protetto **

OM - ORM drive head - driven by protected telescopic cardan shaft **

Tête de commande OM - ORM - entraînement par transmission cardan télescopique protégée **

Getriebekopf OM - ORM - Kupplung mittels einer geschützten teleskopischen Kardanwelle **

Cabezal OM - ORM - acoplamiento através eje cardánico telescópico protegido **

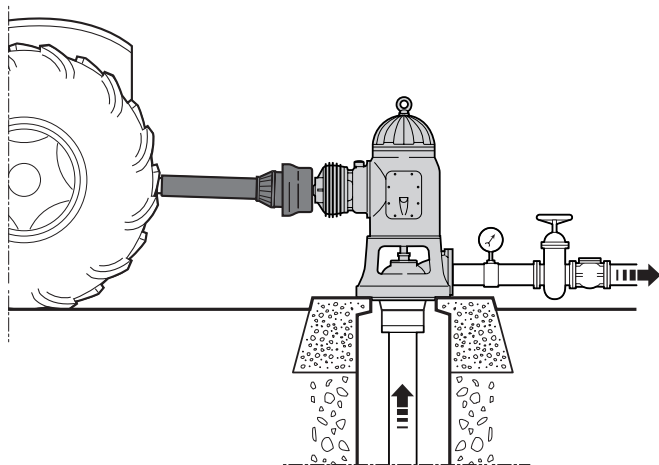

Albero cardanico Cardan shaft Transmission cardan Kardanwelle Eje cardánico	Potenza trasmissibile [kW] Power rating [kW] P uissance transmissible [kW] Übertragbare Leistung [kW] Potencia transmissible [kW]		Lunghezza [mm] Length [mm] Longueur [mm] Länge [mm] Longitud [mm]	
	540 min ⁻¹	1000 min ⁻¹	min	max
R 100/90 1¹³/₁₆" Z.6 × 1 ³/₈" Z.6	7,5	13	1000	1200
R 300/90 1¹³/₁₆" Z.6 × 1 ³/₈" Z.6	22	29	900	1100
R 450/100 1¹³/₁₆" Z.6 × 1 ³/₈" Z.6	37	55	900	1100
R 600/80 1¹³/₁₆" Z.6 × 1 ³/₈" Z.6	59	81	900	1100
R 800/100.1 1¹³/₁₆" Z.6 × 1 ³/₈" Z.6	103	129	900	1100

- ** **Alberi con estremità a 6 scanalature e profilo 1 ³/₈" da ambo i lati, tranne il mod. R 800/100.1 che al lato testata ha un profilo di 1 ³/₄". Per l'utilizzo attenersi strettamente alle istruzioni d'uso dell'albero cardanico.**
- ** Cardan shafts with 6 splines 1 ³/₈" profiles both parts, except for the R 800/100.1 type having, to the pump side, a profile of 1 ³/₄". Respect carefully the instructions for use and maintenance.
- ** Transmission cardan avec extrémités à 6 cannelures et profil de 1 ³/₈" à l'exception du type R 800/100.1 qui présente côté pompe un profil de 1 ³/₄". Pour l'utilisation, se conformer rigoureusement aux instructions d'utilisation et d'entretien.
- ** Wellen mit Außenenden mit 6 Nuten und einem 1 ³/₈" Profil auf beiden Seiten, ausgenommen Modell R 800/100.1, welches auf der Kopfseite ein 1 ³/₄" Profil aufweist. Installationshinweise des Herstellers sind genauestens zu beachten.
- ** Ejes con extremidad a 6 ranuras y perfil 1 ³/₈" de ambos lados, con excepción del mod. R 800/100.1 que al lado cabeza tiene un perfil de 1 ³/₄". Para el uso atenerse estrictamente a las instrucciones de uso del eje cardánico

INFORMAZIONI TECNICHE - TECHNICAL INFORMATION - INFORMATIONS TECHNIQUES - TECHNISCHE INFORMATIONEN - DATOS TÉCNICOS

Momento dinamico PD²

Dynamic moment PD²

Moment dynamique PD²

Dynamische Zeit PD²

Momento dinamico PD²

Il momento dinamico PD² [kg m²] di una pompa verticale è dato dalla somma dei momenti dinamici del rotore della pompa bagnato, della testata e della linea d'asse

The dynamic momentum PD² [kg m²] of a vertical lineshaft pump is obtained adding the dynamic momentum of bowl assembly, lineshaft and drive head

Le moment dynamique PD² [kg m²] total d'une pompe à axe vertical est donné par la somme des moments dynamiques du corps de pompe plein d'eau, de la ligne d'arbre et de la tête de commande

Das Dynamikmoment PD² [kg m²] einer Bohrlochwellenpumpe ergibt sich aus der Summe der Dynamikmomente des nassen Pumpenrotors, des Getriebekopfs und der Steigleitung

El momento dinámico PD² [kg m²] de una bomba vertical está dado por la suma de los momentos dinámicos del rotor de la bomba bañado, del cabezal y de la línea de eje

N°stadi N°stages N°étages N° Stufen N° etapas	Rotore pompa bagnato PD ² [kg m ²] - Wet bowl assembled [kg m ²] - Corps de pompe plein d'eau [kg m ²] Nasser Pumpenrotor [kg m ²] - Rotor bomba bañado [kg m ²]											
	6V03	6V13	6V23	6V43	7V13	7V24	7V34	8V-60.3	8V-60.4	8V-85.4	8V-110.5	8V-140.5
1	0,01	0,01	0,01	0,01	0,02	0,02	0,02	0,03	0,03	0,03	0,03	0,03
2	0,01	0,01	0,02	0,02	0,04	0,04	0,04	0,06	0,06	0,06	0,06	0,05
3	0,02	0,02	0,02	0,02	0,06	0,06	0,05	0,08	0,08	0,08	0,08	0,08
4	0,03	0,03	0,03	0,03	0,08	0,07	0,07	0,1	0,1	0,1	0,11	0,11
5	0,03	0,03	0,04	0,04	0,09	0,09	0,09	0,13	0,13	0,13	0,14	0,14
6	0,04	0,04	0,04	0,05	0,11	0,11	0,1	0,15	0,15	0,15	0,17	0,16
7	0,05	0,05	0,05	0,05	0,13	0,13	0,12	0,18	0,18	0,18	0,19	0,19
8	0,05	0,05	0,06	0,06	0,15	0,15	0,14	0,2	0,2	0,2	0,22	0,22
9	0,06	0,06	0,07	0,07	0,17	0,17	0,16	0,23	0,23	0,23	0,25	0,25
10	0,06	0,07	0,07	0,08	0,19	0,19	0,17	0,25	0,25	0,25	0,28	0,27
11	0,07	0,07	0,08	0,08	0,21	0,2	0,19	0,28	0,28	0,28	0,31	0,30
12	0,08	0,08	0,08	0,09	0,23	0,22	0,21	0,3	0,3	0,3	0,33	0,33
13	0,08	0,09	0,09	0,1	0,25	0,24	0,22	0,32	0,32	0,33	0,36	0,36
14	0,09	0,09	0,1	0,11	0,26	0,26	0,24	0,35	0,35	0,36	0,39	0,38
15	0,1	0,1	0,11	0,11	0,28	0,28	0,26	0,37	0,37	0,38	0,42	0,41
16	0,1	0,11	0,12	0,12	0,3	0,3	0,28	0,4	0,4	0,41	0,44	0,44
17	0,11	0,11	0,12	0,13	0,32	0,31	0,29	0,42	0,42	0,43	0,47	0,47
18	0,12	0,12	0,13	0,14	0,34	0,33	0,31	0,45	0,45	0,46	0,50	0,49
19	0,12	0,13	0,14	0,15	0,36		0,33			0,48	0,53	0,52
20	0,13	0,13	0,14	0,15	0,38		0,34			0,51	0,56	0,55
21	0,14	0,14	0,15	0,16	0,4							
22	0,14	0,15	0,16	0,17	0,41							

N°stadi N°stages N°étages N° Stufen N° etapas	Rotore pompa bagnato PD ² [kg m ²] - Wet bowl assembled [kg m ²] - Corps de pompe plein d'eau [kg m ²] Nasser Pumpenrotor [kg m ²] - Rotor bomba bañado [kg m ²]									
	10V-180.5	10V-180.6	10V-240.6	10V-300.6	12V16	12V18N	12V36N	12V38N	12V46N	12V48N
1	0,09	0,09	0,09	0,09	0,23	0,23	0,24	0,24	0,24	0,24
2	0,16	0,16	0,17	0,18	0,44	0,44	0,44	0,44	0,44	0,44
3	0,24	0,24	0,25	0,26	0,65	0,65				
4	0,31	0,31	0,33	0,34	0,86	0,86				
5	0,39	0,39	0,41	0,42	1,06	1,06				
6	0,46	0,46	0,49	0,50	1,27	1,27				
7	0,54	0,54	0,57	0,59		1,48				
8	0,61	0,61	0,65	0,67		1,69				
9	0,69	0,69	0,73	0,75		1,9				
10	0,76	0,76	0,81	0,83		2,1				
11	0,84	0,84	0,89	0,91						
12	0,91	0,91	0,97	1,00						
13	0,99	0,99	1,05	1,08						
14	1,07	1,07	1,13	1,16						
15	1,14	1,14	1,21							
16	1,22	1,22	1,29							
17	1,29	1,29	1,37							
18	1,37	1,37	1,45							
19			1,53							
20			1,61							

Pompe ad asse verticale 6" ÷ 16"

6" ÷ 16" vertical lineshaft pumps
 Pompes à axe vertical 6" ÷ 16"
 Bohrlochwellenpumpen 6" ÷ 16"
 Bombas de eje vertical 6" ÷ 16"

Catalogo generale

General catalogue
 Catalogue général
 Hauptkatalog
 Catálogo general

INFORMAZIONI TECNICHE - TECHNICAL INFORMATION - INFORMATIONS TECHNIQUES - TECHNISCHE INFORMATIONEN - DATOS TÉCNICOS**Momento dinamico PD²**

Dynamic moment PD²
 Moment dynamique PD²
 Dynamische Zeit PD²
 Momento dinamico PD²

N°stadi N°stages N°étages N° Stufen N° etapas	Rotore pompa bagnato PD ² [kg m ²] - Wet bowl assembled [kg m ²] - Corps de pompe plein d'eau [kg m ²] Nasser Pumpenrotor [kg m ²] - Rotor bomba bañado [kg m ²]									
	14V18	14V110	14V18C	14V110C	14V28N	14V210N	16V18	16V110	16V110N	16V210N
1	0,45	0,45	0,57	0,57	0,52	0,52	0,92	0,92	1,23	1,32
2	0,85	0,85	1,09	1,09	0,96	0,96	1,72	1,72	2,33	2,52
3	1,25	1,25	1,61	1,61	1,40	1,40	2,52	2,52	4,43	3,72
4	1,65	1,65	2,13	2,13	1,84	1,84	3,32	3,32	4,53	
5	2,05	2,05	2,65	2,65	2,28	2,28	4,12	4,12		
6	2,45	2,45	3,17	3,17	2,72	2,72		4,92		
7			3,69	3,69	3,16	3,16				
8			4,21	4,21						

Tipo Type Type Typ Tipo	Testata ME - ME drive head - Tête de commande ME - Getriebekopf ME - Cabezal ME PD ² [kg m ²]
ME20	0,1
ME2N	0,2
ME30	0,4
ME3N	0,4
ME4	0,7
ME5	1,5

Ø albero Ø shaft Ø arbre Ø Welle Ø eje	Linea d'asse - Lineshaft - Ligne d'arbre - Steigleitung - Línea de eje		
	Standard - Standard - Standard - Standard - Estandàr PD ² [kg m ²]	Speciale - Special - Spéciale - Spezial - Especial PD ² [kg m ²]	
		Quota fissa - Fixed quota Valeur fixe - Festmaß Cota fija	Quota variabile * - Variable quota * Valeur variable * - Regelbares Mass * Cota variable *
20	0,002	0,0002	0,0005
24	0,003	0,0003	0,001
27	0,006	0,0007	0,002
30	0,008	0,001	0,003
35	0,015	0,002	0,005
40	0,03	0,003	0,007
45	0,04	0,004	0,013
50	0,07	0,009	0,02

* Valore per metro di linea d'asse - * Value for single meter of Lineshaft - * Valeur pour un mètre de ligne d'arbre - * Wert pro Meter Steigleitung - * Valor por metro de línea de eje

INFORMAZIONI TECNICHE - TECHNICAL INFORMATION - INFORMATIONS TECHNIQUES - TECHNISCHE INFORMATIONEN - DATOS TÉCNICOS

Accoppiamento accessori

Table of components

Table des composants

Zubehör

Conexión accesorios

Componenti Components Composants Komponenten Componentes	Ø pozzo / Pompa - Well Ø / Pump - Ø forage / Pompe - Ø Brunnen / Pumpe - Ø Pozo / Bomba																																	
	6"					7"			8"			10"				12"				16"				18"										
	6V03	6V13	6V23	6V43	7V13	7V24	7V34	8V-60.3	8V-60.4	8V-85.4	8V-110.5	8V-140.5	10V-180.5	10V-180.6	10V-240.6	10V-300.6	12V16	12V18N	12V36N	12V38N	12V46N	12V48N	14V18	14V110	14V18C	14V110C	14V28N	14V210N	16V18	16V110	16V110N	16V210N		
OR Testata Drive head Tête Getriebekopf Cabezal	3/OR...	•	•	•	•	•																												
	4/OR...																																	
	5/OR...																																	
	6/OR...																																	
	8/OR...																																	
	10/OR...																																	
	12/OR...																																	
	3/OM...	•	•	•	•	•																												
	4/OM...																																	
	5/OM...																																	
6/OM...																																		
8/OM...																																		
10/OM...																																		
ORM ORM	3/ORM...	•	•	•	•	•																												
	4/ORM...																																	
	5/ORM...																																	
	6/ORM...																																	
	10/ORM...																																	
ME ME	3/ME...	•	•	•	•	•																												
	4/ME...																																	
	5/ME...																																	
	6/ME...																																	
	8/ME...																																	
	10/ME...																																	
Linea d'asse Lineshaft Ligne d'arbre Steigleitung Línea de eje	3A...	•	•	•	•	•																												
	4A...																																	
	5A...																																	
	6A...																																	
	10A...																																	
Tubo aspirazione Suction pipe Tube d'aspiration Saugrohr Tubo aspiración	T3L	•	•	•	•	•																												
	T4L																																	
	T5L																																	
	T6L																																	
Valvola Foot valve Clapet de pied Fußventil Válvula	VR3	•	•	•	•	•																												
	VR4																																	
	VR5																																	
	VA6																																	
	VA12																																	
	VA12/1																																	
	VA14/1																																	
Sugheruola Strainer Crépine Saugkorb Rejilla	SU3/1	•	•	•	•	•																												
	SU4/1																																	
	SU5/1																																	
	SU6/1																																	
	SU12/1																																	
	SU14/1																																	
	SU16/1																																	
Telai sostegno Support frames Supports des têtes Rahmen Bastidores	T.T.3	•	•	•	•	•																												
	T.T.4	•	•	•	•	•																												
	T.T.5																																	
	T.T.6																																	
	T.T.8																																	
	T.T.10/2																																	
T.T.12/2																																		

Possibili aggiornamenti senza preavviso - Revision possible without prior notice - Mises à jour éventuelles sans préavis - Techn. Änderungen vorbehalten - Posibles actualizaciones sin preaviso

Pompe ad asse verticale 6" ÷ 16"

6" ÷ 16" vertical lineshaft pumps

Pompes à axe vertical 6" ÷ 16"

Bohrlochwellenpumpen 6" ÷ 16"

Bombas de eje vertical 6" ÷ 16"

Catalogo generale

General catalogue

Catalogue général

Hauptkatalog

Catálogo general

INFORMAZIONI TECNICHE - TECHNICAL INFORMATION - INFORMATIONS TECHNIQUES - TECHNISCHE INFORMATIONEN - DATOS TÉCNICOS**IE2****TRIFASE - THREE-PHASE
TRIPHASE - DREHSTROM
TRIFÁSICO****IE2** EU REGULATION 640/2009
USE WITH VARIABLE
SPEED DRIVE ONLY!**50Hz****2 poli**
2 poles
2 pôles
2-polig
2 polos

Potenza nominale Rated power Puissance nominale Nennleistung Potencia nominal			Corrente nominale Rated current Intensité nominale Nennstrom Intensidad nominal		Costruzione Construction Constructions Konstruktion Construcción		COS φ	η %	Dimensioni di ingombro [mm] e pesi [kg] Overall dimensions [mm] and weights [kg] Dimensions [mm] et masse [kg] Abmessungen [mm] und Gewicht [kg] Medidas [mm] y pesos [kg]			Cuscinetto Bearing Roulements Kugellager Cojinete	
IEC	kW	HP	[A]		Alluminio Aluminium Aluminium Aluminio	Ghisa Cast iron Fonte Grauguss F. de hierro			C	D	Peso Weight Masse Gewicht Peso	Lato pompa Pump side Côté pompe Pumpenseite Lado bomba	Lato ventola Fan side Côté ventilateur Lüfterseite Lado ventilador
•	3	4	6,1		•		0,85	84,6	325	160	25	6206 ZZ/C3	6206 ZZ/C3
•	4	5,5	8		•		0,85	85,8	340	178	33	6306 ZZ/C3	6206 ZZ/C3
•	5,5	7,5	11		•		0,86	87	403	206	45	6308 ZZ/C3	6208 ZZ/C3
•	7,5	10	14,4		•		0,86	88,1	403	206	50	6308 ZZ/C3	6208 ZZ/C3
•	11	15	20		•	•	0,89	89,4	490	265	109	6309 C3	6309 C3
•	15	20	26,9		•	•	0,89	90,3	490	265	119	6309 C3	6309 C3
•	18,5	25	32,5		•	•	0,9	90,9	530	265	136	6309 C3	6309 C3
•	22	30	39,1		•	•	0,89	91,3	580	280	172	6311 C3	6311 C3
•	30	40	52,3		•	•	0,9	92	650	310	223	6312 C3	6312 C3
•	37	50	64,2		•	•	0,9	92,5	650	310	242	6312 C3	6312 C3
•	45	60	77,7		•	•	0,9	92,9	695	330	302	6313 C3	6313 C3
•	55	75	94,6		•	•	0,9	93,2	770	375	382	6314 C3	6314 C3
•	75	100	128,2		•	•	0,9	93,8	845	405	515	6314 C3	6314 C3
•	90	125	154,4		•	•	0,9	94,1	890	405	545	6314 C3	6314 C3
•	110	150	185		•	•	0,91	94,3	1040	530	930	6317 C3	6317 C3
•	132	180	223,8		•	•	0,9	94,6	1150	530	980	6317 C3	6317 C3

Limiti di impiego

Use limits

Limites d'utilisation

Einsatzbedingungen

Limites de utilización

	≤ 5,5 kW	7,5 ÷ 11 kW	15 ÷ 26 kW	30 ÷ 45 kW	55 ÷ 110 kW	132 kW
Numero max. avviamenti per ora equamente distribuiti nel tempo Max. number of starting / hour Nombre maxi de démarrages par heure également répartis dans le temps Max. Starts/Stunde (gleichmäßig verteilt) Número máximo de arranques/hora (uniformemente distribuidos)	14	10	6	5	4	3
Temperatura ambiente max. Max. environment temperature Température ambiante maxi Max. Höchsttemperatur Temperatura ambiente máxima	[°C] 40	40	40	40	40	40
Livello altimetrico max. Max. altimetric level Altitude maxi d'utilisation du moteur standard non surclassé Max. Höhenlage Nivel altimétrico máximo	[m] 1000	1000	1000	1000	1000	1000
Tensione di alimentazione % ± del valore di targa Max. voltage tolerance of % ± value shown on motor plate Variation maxi de la tension d'alimentation % ± de la valeur portée sur la plaque signalétique Höchstgehalt an schwebenden Feststoffen % ± rating-Wert El voltaje de alimentación % ± valor indicado en la placa	5	5	5	5	5	5

INFORMAZIONI TECNICHE - TECHNICAL INFORMATION - INFORMATIONS TECHNIQUES - TECHNISCHE INFORMATIONEN - DATOS TÉCNICOS

IE2

TRIFASE - THREE-PHASE
TRIPHASE - DREHSTROM
TRIFÁSICO

IE2 EU REGULATION 640/2009
USE WITH VARIABLE
SPEED DRIVE ONLY!

50Hz

4 poli
4 poles
4 pôles
4-polig
4 polos

IEC	kW	HP	400V	Costruzione		COS φ	η %	Dimensioni di ingombro [mm] e pesi [kg] Overall dimensions [mm] and weights [kg] Dimensions [mm] et masse [kg] Abmessungen [mm] und Gewicht [kg] Medidas [mm] y pesos [kg]			Cuscinetto	
				Alluminio Aluminium Aluminium Aluminium	Ghisa Cast iron Fonte Grauguss F. de hierro			C	D	Peso Weight Masse Gewicht Peso	Lato pompa Pump side Côté pompe Pumpenseite Lado bomba	Lato ventola Fan side Côté ventilateur Lüfterseite Lado ventilador
• 3	4	6,5	•	•	•	0,78	85,5	325	160	22	6206 ZZ/C3	6206 ZZ/C3
• 4	5,5	8,5	•	•	•	0,79	86,6	340	178	28	6306 ZZ/C3	6206 ZZ/C3
• 5,5	7,5	11,2	•	•	•	0,81	87,7	403	206	42	6308 ZZ/C3	6208 ZZ/C3
• 7,5	10	14,9	•	•	•	0,82	88,7	403	206	52	6308 ZZ/C3	6208 ZZ/C3
• 11	15	21,3	•	•	•	0,83	89,8	498	265	115	6309 C3	6309 C3
• 15	20	28,1	•	•	•	0,85	90,6	542	265	135	6309 C3	6309 C3
• 18,5	25	34,5	•	•	•	0,85	91,2	580	280	170	6311 C3	6311 C3
• 22	30	40,3	•	•	•	0,86	91,6	620	280	184	6311 C3	6311 C3
• 30	40	54,6	•	•	•	0,86	92,3	650	310	235	6312 C3	6312 C3
• 37	50	67	•	•	•	0,86	92,7	670	330	290	6313 C3	6313 C3
• 45	60	81,1	•	•	•	0,86	93,1	695	330	326	6313 C3	6313 C3
• 55	75	97,6	•	•	•	0,87	93,5	770	375	385	6314 C3	6314 C3
• 75	100	131	•	•	•	0,88	94	890	405	515	6317 C3	6317 C3
• 90	125	155	•	•	•	0,89	94,2	1045	405	605	6319 C3	6319 C3
• 110	150	191	•	•	•	0,88	94,5	1200	530	931	6319 C3	6319 C3
• 132	180	229	•	•	•	0,88	94,7	1310	530	1017	6319 C3	6319 C3
• 162	220	277	•	•	•	0,88	94,9	1310	530	1085	6319 C3	6319 C3
• 200	270	341	•	•	•	0,89	95,1	1310	530	1200	6319 C3	6319 C3

Limiti di impiego

Use limits
Limites d'utilisation
Einsatzbedingungen
Limites de utilización

	≤ 5,5 kW	7,5 ÷ 11 kW	15 ÷ 26 kW	30 ÷ 45 kW	55 ÷ 110 kW	132 ÷ 200 kW
Numero max. avviamenti per ora equamente distribuiti nel tempo Max. number of starting / hour Nombre maxi de démarrages par heure également répartis dans le temps Max. Starts/Stunde (gleichmäßig verteilt) Número máximo de arranques/hora (uniformemente distribuidos)	14	10	6	5	4	3
Temperatura ambiente max. Max. environment temperature Température ambiante maxi Max. Höchsttemperatur Temperatura ambiente máxima	40	40	40	40	40	40
Livello altimetrico max. Max. altimetric level Altitude maxi d'utilisation du moteur standard non surclassé Max. Höhenlage Nivel altimétrico máximo	1000	1000	1000	1000	1000	1000
Tensione di alimentazione % ± del valore di targa Max. voltage tolerance of % ± value shown on motor plate Variation maxi de la tension d'alimentation % ± de la valeur portée sur la plaque signalétique Höchstgehalt an schwebenden Feststoffen % ± rating-Wert El voltaje de alimentación % ± valor indicado en la placa	5	5	5	5	5	5

Pompe ad asse verticale 6" ÷ 16"

6" ÷ 16" vertical lineshaft pumps

Pompes à axe vertical 6" ÷ 16"

Bohrlochwellenpumpen 6" ÷ 16"

Bombas de eje vertical 6" ÷ 16"

Catalogo generale

General catalogue

Catalogue général

Hauptkatalog

Catálogo general

INFORMAZIONI TECNICHE - TECHNICAL INFORMATION - INFORMATIONS TECHNIQUES - TECHNISCHE INFORMATIONEN - DATOS TÉCNICOS**IE3****TRIFASE - THREE-PHASE - TRIPHASE - DREHSTROM - TRIFÁSICO****50Hz****2 poli**
2 poles
2 pôles
2-polig
2 polos

Potenza nominale Rated power Puissance nominale Nennleistung Potencia nominal			Corrente nominale Rated current Intensité nominale Nennstrom Intensidad nominal		Costruzione Construction Constructions Konstruktion Construcción		COS φ	η %	Dimensioni di ingombro [mm] e pesi [kg] Overall dimensions [mm] and weights [kg] Dimensions [mm] et masse [kg] Abmessungen [mm] und Gewicht [kg] Medidas [mm] y pesos [kg]			Cuscinetto Bearing Roulements Kugellager Cojinete	
IEC	kW	HP	[A]		Alluminio Aluminium Aluminium Aluminio	Ghisa Cast iron Fonte Grauguss F. de hierro			C	D	Peso Weight Masse Gewicht Peso	Lato pompa Pump side Côté pompe Pumpenseite Lado bomba	Lato ventola Fan side Côté ventilateur Lüfterseite Lado ventilador
•	3	4	5,7	•	•	•	0,87	87,1	325	160	25	6206 ZZ/C3	6206 ZZ/C3
•	4	5,5	7,5	•	•	•	0,88	88,1	340	178	28,5	6306 ZZ/C3	6206 ZZ/C3
•	5,5	7,5	10	•	•	•	0,89	89,2	403	206	41	6308 ZZ/C3	6208 ZZ/C3
•	7,5	10	13,5	•	•	•	0,89	90,1	403	206	46,5	6308 ZZ/C3	6308 ZZ/C3
•	11	15	18,8	•	•	•	0,91	93,1	490	265	116	6309 C3	6309 C3
•	15	20	26,6	•	•	•	0,88	92,9	490	265	126	6309 C3	6309 C3
•	18,5	25	32,6	•	•	•	0,88	93,1	530	265	145	6309 C3	6309 C3
•	22	30	38,7	•	•	•	0,88	93	580	280	185	6311 C3	6311 C3
•	30	40	54,2	•	•	•	0,86	93,3	650	310	237	6312 C3	6312 C3
•	37	50	65,8	•	•	•	0,87	93,7	650	310	251	6312 C3	6312 C3
•	45	60	78,6	•	•	•	0,88	94	695	330	320	6313 C3	6313 C3
•	55	75	94,5	•	•	•	0,89	94,3	770	375	396	6314 C3	6314 C3
•	75	100	129,2	•	•	•	0,88	94,9	845	405	550	6314 C3	6314 C3
•	90	125	154,5	•	•	•	0,88	95,5	890	405	580	6314 C3	6314 C3
•	110	150	184,4	•	•	•	0,9	95,3	1010	560	970	6317 C3	6317 C3
•	132	180	220,4	•	•	•	0,91	95,4	1120	560	1030	6317 C3	6317 C3

Limiti di impiego

Use limits

Limites d'utilisation

Einsatzbedingungen

Limites de utilización

	≤ 5,5 kW	7,5 ÷ 11 kW	15 ÷ 26 kW	30 ÷ 45 kW	55 ÷ 110 kW	132 kW
Numero max. avviamenti per ora equamente distribuiti nel tempo Max. number of starting / hour Nombre maxi de démarrages par heure également répartis dans le temps Max. Starts/Stunde (gleichmäßig verteilt) Número máximo de arranques/hora (uniformemente distribuidos)	14	10	6	5	4	3
Temperatura ambiente max. Max. environment temperature Température ambiante maxi Max. Höchsttemperatur Temperatura ambiente máxima	[°C] 40	40	40	40	40	40
Livello altimetrico max. Max. altimetric level Altitude maxi d'utilisation du moteur standard non surclassé Max. Höhenlage Nivel altimétrico máximo	[m] 1000	1000	1000	1000	1000	1000
Tensione di alimentazione % ± del valore di targa Max. voltage tolerance of % ± value shown on motor plate Variation maxi de la tension d'alimentation % ± de la valeur portée sur la plaque signalétique Höchstgehalt an schwebenden Feststoffen % ± rating-Wert El voltaje de alimentación % ± valor indicado en la placa	5	5	5	5	5	5

INFORMAZIONI TECNICHE - TECHNICAL INFORMATION - INFORMATIONS TECHNIQUES - TECHNISCHE INFORMATIONEN - DATOS TÉCNICOS

IE3

TRIFASE - THREE-PHASE - TRIPHASE - DREHSTROM - TRIFÁSICO

50Hz

4 poli
4 poles
4 pôles
4-polig
4 polos

Potenza nominale Rated power Puissance nominale Nennleistung Potencia nominal			Corrente nominale Rated current Intensité nominale Nennstrom Intensidad nominal [A]	Costruzione Construction Constructions Konstruktion Construcción		COS φ	η %	Dimensioni di ingombro [mm] e pesi [kg] Overall dimensions [mm] and weights [kg] Dimensions [mm] et masse [kg] Abmessungen [mm] und Gewicht [kg] Medidas [mm] y pesos [kg]			Cuscinetto Bearing Kugellager Cojinete	
IEC	kW	HP		Alluminio Aluminium Aluminium Aluminium	Ghisa Cast iron Fonte Grauguss F. de hierro			C	D	Peso Weight Masse Gewicht Peso	Lato pompa Pump side Côté pompe Pumpenseite Lado bomba	Lato ventola Fan side Côté ventilateur Lüfterseite Lado ventilador
• 3	4		6,2	•		0,80	87,7	325	160	30	6206 ZZ/C3	6206 ZZ/C3
• 4	5,5		8	•		0,82	88,6	340	178	38	6306 ZZ/C3	6206 ZZ/C3
• 5,5	7,5		10,8	•		0,83	89,6	403	206	46	6308 ZZ/C3	6208 ZZ/C3
• 7,5	10		14,4	•		0,83	90,4	403	206	54	6308 ZZ/C3	6208 ZZ/C3
• 11	15		21,8	•	•	0,80	91,5	498	265	128	6309 C3	6309 C3
• 15	20		29,9	•	•	0,78	92,6	542	265	149	6309 C3	6309 C3
• 18,5	25		35	•	•	0,82	93,5	580	280	185	6311 C3	6311 C3
• 22	30		42,7	•	•	0,80	93,5	620	280	200	6311 C3	6311 C3
• 30	40		56,5	•	•	0,81	94,1	650	310	258	6312 C3	6312 C3
• 37	50		68,6	•	•	0,83	93,9	670	330	314	6313 C3	6313 C3
• 45	60		82,7	•	•	0,83	94,2	695	330	347	6313 C3	6313 C3
• 55	75		98	•	•	0,86	94,6	770	375	405	6314 C3	6314 C3
• 75	100		133,4	•	•	0,85	95,9	515	405	610	6317 C3	6317 C3
• 90	125		157,6	•	•	0,86	95,9	605	405	670	6317 C3	6317 C3
• 110	150		193,7	•	•	0,85	96,1	931	560	970	6319 C3	6319 C3
• 132	180		225,2	•	•	0,88	96,3	1017	560	1060	6319 C3	6319 C3
• 162	220		278	•	•	0,86	96,2	1085	560	1160	6319 C3	6319 C3
• 200	270		338,8	•	•	0,89	96,3	1200	560	1270	6319 C3	6319 C3

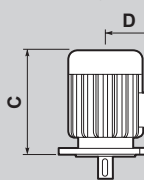

Limiti di impiego

Use limits
Limites d'utilisation
Einsatzbedingungen
Limites de utilización

	≤ 5,5 kW	7,5 ÷ 11 kW	15 ÷ 26 kW	30 ÷ 45 kW	55 ÷ 110 kW	132 ÷ 200 kW
Numero max. avviamenti per ora equamente distribuiti nel tempo Max. number of starting / hour Nombre maxi de démarrages par heure également répartis dans le temps Max. Starts/Stunde (gleichmäßig verteilt) Número máximo de arranques/hora (uniformemente distribuidos)	14	10	6	5	4	3
Temperatura ambiente max. Max. environment temperature Température ambiante maxi Max. Höchsttemperatur Temperatura ambiente máxima	[°C] 40	40	40	40	40	40
Livello altimetrico max. Max. altimetric level Altitude maxi d'utilisation du moteur standard non surclassé Max. Höhenlage Nivel altimétricos máximo	[m] 1000	1000	1000	1000	1000	1000
Tensione di alimentazione % ± del valore di targa Max. voltage tolerance of % ± value shown on motor plate Variation maxi de la tension d'alimentation % ± de la valeur portée sur la plaque signalétique Höchstgehalt an schwebenden Feststoffen % ± rating-Wert El voltaje de alimentación % ± valor indicado en la placa	5	5	5	5	5	5

Pompe ad asse verticale 6" ÷ 16"

6" ÷ 16" vertical lineshaft pumps

Pompes à axe vertical 6" ÷ 16"

Bohrlochwellenpumpen 6" ÷ 16"

Bombas de eje vertical 6" ÷ 16"

Catalogo generale

General catalogue

Catalogue général

Hauptkatalog

Catálogo general

INFORMAZIONI TECNICHE - TECHNICAL INFORMATION - INFORMATIONS TECHNIQUES - TECHNISCHE INFORMATIONEN - DATOS TÉCNICOS**TRIFASE - THREE-PHASE - TRIPHASE - DREHSTROM - TRIFÁSICO****60Hz****2 poli**
2 poles
2 pôles
2-polig
2 polos

Potenza nominale Rated power Puissance nominale Nennleistung Potencia nominal			Corrente nominale Rated current Intensité nominale Nennstrom Intensidad nominal		Costruzione Construction Constructions Konstruktion Construcción		COS φ	η %	Dimensioni di ingombro [mm] e pesi [kg] Overall dimensions [mm] and weights [kg] Dimensions [mm] et masse [kg] Abmessungen [mm] und Gewicht [kg] Medidas [mm] y pesos [kg]			Cuscinetto Bearing Roulements Kugellager Cojinete	
IEC	kW	HP	[A]		Alluminio Aluminium Aluminium Aluminio	Ghisa Cast iron Fonte Grauguss F. de hierro			C	D	Peso Weight Masse Gewicht Peso	Lato pompa Pump side Côté pompe Pumpenseite Lado bomba	Lato ventola Fan side Côté ventilateur Lüfterseite Lado ventilador
•	5,5	7,5	9,6		•		0,86	87	403	206	45	6308 ZZ/C3	6208 ZZ/C3
•	7,5	10	12,5		•		0,86	88,1	403	206	50	6308 ZZ/C3	6208 ZZ/C3
	9,2	12,5	15,7		•		0,85	86,9	410	190	53	7308	6308 ZZ/C3
•	11	15	17,4			•	0,89	89,4	490	265	109	6309 C3	6309 C3
•	15	20	23,4			•	0,89	90,3	490	265	119	6309 C3	6309 C3
•	18,5	25	28,3			•	0,9	90,9	530	265	136	6309 C3	6309 C3
•	22	30	34,0			•	0,89	91,3	580	280	172	6311 C3	6311 C3
•	30	40	45,5			•	0,9	92	650	310	223	6312 C3	6312 C3
•	37	50	55,8			•	0,9	92,5	650	310	242	6312 C3	6312 C3
•	45	60	67,6			•	0,9	92,9	695	330	302	6313 C3	6313 C3
•	55	75	82,3			•	0,9	93,2	770	375	382	6314 C3	6314 C3
•	75	100	111,5			•	0,9	93,8	845	405	515	6314 C3	6314 C3
•	90	125	134,3			•	0,9	94,1	890	405	545	6314 C3	6314 C3
•	110	150	160,9			•	0,91	94,3	1040	530	930	6317 C3	6317 C3

Limiti di impiego

Use limits

Limites d'utilisation

Einsatzbedingungen

Limites de utilización

	≤ 5,5 kW	7,5 ÷ 11 kW	15 ÷ 26 kW	30 ÷ 45 kW	55 ÷ 110 kW
Numero max. avviamenti per ora equamente distribuiti nel tempo Max. number of starting / hour Nombre maxi de démarrages par heure également répartis dans le temps Max. Starts/Stunde (gleichmäßig verteilt) Número máximo de arranques/hora (uniformemente distribuidos)	14	10	6	5	4
Temperatura ambiente max. Max. environment temperature Température ambiante maxi Max. Höchsttemperatur Temperatura ambiente máxima	[°C] 40	40	40	40	40
Livello altimetrico max. Max. altimetric level Altitude maxi d'utilisation du moteur standard non surclassé Max. Höhenlage Nivel altimétrico máximo	[m] 1000	1000	1000	1000	1000
Tensione di alimentazione % ± del valore di targa Max. voltage tolerance of % ± value shown on motor plate Variation maxi de la tension d'alimentation % ± de la valeur portée sur la plaque signalétique Höchstgehalt an schwebenden Feststoffen % ± rating-Wert El voltaje de alimentación % ± valor indicado en la placa	5	5	5	5	5

INFORMAZIONI TECNICHE - TECHNICAL INFORMATION - INFORMATIONS TECHNIQUES - TECHNISCHE INFORMATIONEN - DATOS TÉCNICOS

TRIFASE - THREE-PHASE - TRIPHASE - DREHSTROM - TRIFÁSICO

60Hz
4 poli
4 poles
4 pôles
4-polig
4 polos

Potenza nominale Rated power Puissance nominale Nennleistung Potencia nominal			Corrente nominale Rated current Intensité nominale Nennstrom Intensidad nominal			Costruzione Construction Constructions Konstruktion Construcción		COS φ	η %	Dimensioni di ingombro [mm] e pesi [kg] Overall dimensions [mm] and weights [kg] Dimensions [mm] et masse [kg] Abmessungen [mm] und Gewicht [kg] Medidas [mm] y pesos [kg]			Cuscinetto Bearing Roulements Kugellager Cojinete	
IEC	kW	HP	[A]			Alluminio Aluminium Aluminium Aluminium	Ghisa Cast iron Fonte Grauguss F. de hierro			C	D	Peso Weight Masse Gewicht Peso	Lato pompa Pump side Côté pompe Pumpenseite Lado bomba	Lato ventola Fan side Côté ventilateur Lüfterseite Lado ventilador
• 3	4		5,7	•			0,78	85,5	325	160	22	6206 ZZ/C3	6206 ZZ/C3	
• 4	5,5		7,4	•			0,79	86,6	340	178	28	6306 ZZ/C3	6206 ZZ/C3	
• 5,5	7,5		9,7	•			0,81	87,7	403	206	42	6308 ZZ/C3	6208 ZZ/C3	
• 7,5	10		13,0	•			0,82	88,7	403	206	52	6308 ZZ/C3	6208 ZZ/C3	
9,2	12,5		16,7				0,85	86	413	192	53	7308	6308 ZZ/C3	
• 11	15		18,5	•			0,83	89,8	498	265	115	6309 C3	6309 C3	
• 15	20		24,4	•			0,85	90,6	542	265	135	6309 C3	6309 C3	
• 18,5	25		30,0	•			0,85	91,2	580	280	170	6311 C3	6311 C3	
• 22	30		35,0	•			0,86	91,6	620	280	184	6311 C3	6311 C3	
• 30	40		47,5	•			0,86	92,3	650	310	235	6312 C3	6312 C3	
• 37	50		58,3	•			0,86	92,7	670	330	290	6313 C3	6313 C3	
• 45	60		70,5	•			0,86	93,1	695	330	326	6313 C3	6313 C3	
• 55	75		84,9	•			0,87	93,5	770	375	385	6314 C3	6314 C3	
• 75	100		113,9	•			0,88	94	890	405	515	6317 C3	6317 C3	
• 90	125		134,8	•			0,89	94,2	1045	405	605	6319 C3	6319 C3	
• 110	150		166,1	•			0,88	94,5	1200	530	931	6319 C3	6319 C3	
• 132	180		199,1	•			0,88	94,7	1310	530	1017	6319 C3	6319 C3	
• 162	220		240,9	•			0,88	94,9	1310	530	1085	6319 C3	6319 C3	
• 200	270		296,5	•			0,89	95,1	1310	530	1200	6319 C3	6319 C3	

Limiti di impiego

Use limits
Limites d'utilisation
Einsatzbedingungen
Limites de utilización

	≤ 5,5 kW	7,5 ÷ 11 kW	15 ÷ 26 kW	30 ÷ 45 kW	55 ÷ 110 kW	132 ÷ 200 kW
Numero max. avviamenti per ora equamente distribuiti nel tempo Max. number of starting / hour Nombre maxi de démarrages par heure également répartis dans le temps Max. Starts/Stunde (gleichmäßig verteilt) Número máximo de arranques/hora (uniformemente distribuidos)	14	10	6	5	4	3
Temperatura ambiente max. Max. environment temperature Température ambiante maxi Max. Höchsttemperatur Temperatura ambiente máxima	[°C] 40	40	40	40	40	40
Livello altimetrico max. Max. altimetric level Altitude maxi d'utilisation du moteur standard non surclassé Max. Höhenlage Nivel altimétricos máximo	[m] 1000	1000	1000	1000	1000	1000
Tensione di alimentazione % ± del valore di targa Max. voltage tolerance of % ± value shown on motor plate Variation maxi de la tension d'alimentation % ± de la valeur portée sur la plaque signalétique Höchstgehalt an schwebenden Feststoffen % ± rating-Wert El voltaje de alimentación % ± valor indicado en la placa	5	5	5	5	5	5

Pompe ad asse verticale 6" ÷ 16"

6" ÷ 16" vertical lineshaft pumps
 Pompes à axe vertical 6" ÷ 16"
 Bohrlochwellenpumpen 6" ÷ 16"
 Bombas de eje vertical 6" ÷ 16"

Catalogo generale

General catalogue
 Catalogue général
 Hauptkatalog
 Catálogo general

INFORMAZIONI TECNICHE - TECHNICAL INFORMATION - INFORMATIONS TECHNIQUES - TECHNISCHE INFORMATIONEN - DATOS TÉCNICOS

Dimensioni di ingombro in mm e peso in kg

Overall dimensions in mm and weight in kg
 Dimensions en mm et masse en kg
 Abmessungen in mm, Gewicht in kg
 Medidas en mm, peso en kg

Testata di comando

Drive head
 Tête de commande
 Getriebekopf
 Cabezal

ME

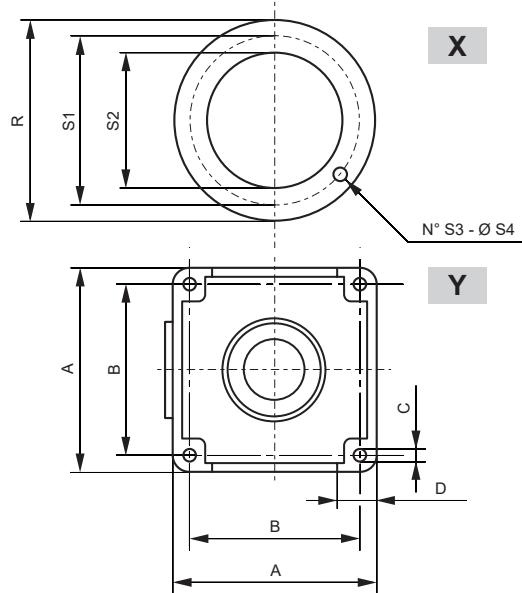
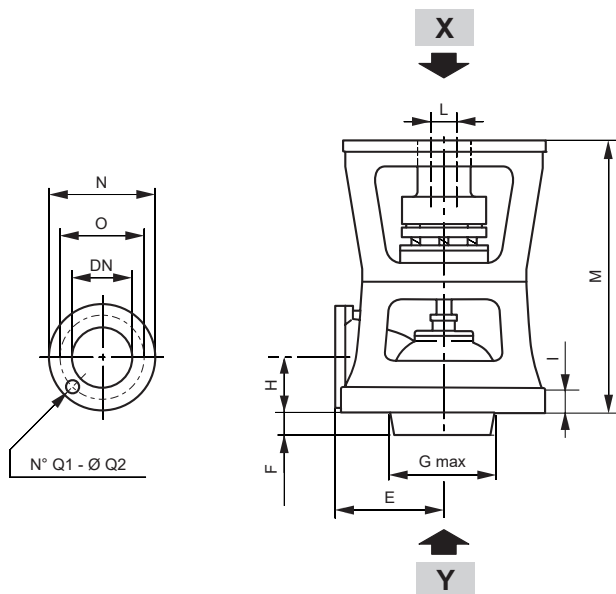

Tipo Type Type Typ Tipo	Poli Poles Pôles Polig Polos	Potenze motori disponibili [kW] Available motor powers [kW] Puissances moteurs disponibles [kW] Lieferbare Motorleistungen [kW] Potencias motores disponibles [kW]	DN PN	A	B	C	D	E	F	G	H	I	L	M	N	O	Q1	Q2	R	S1	S2	S3	S4	Peso Weight Masse Gewicht Peso
3ME20.1	2	3 - 4	80	280	240	18	44	148	0	146	105	40	28	520	200	160	8	M16	332	215	180	4	M12	77
	4	3 - 4	16																					
3ME20.2	2	5,5 - 7,5 - 9,2	80	280	240	18	44	148	0	146	105	40	38	510	200	160	8	M16	332	265	230	4	14	74
	4	5,5 - 7,5 - 9,2	16																					
3ME20.3	2	11 - 15 - 18,5	80	280	240	18	44	148	0	146	105	40	42	510	200	160	8	M16	350	300	250	4	18	73
	4	11 - 15	16																					
3ME20.4	2	22	80	280	240	18	44	148	0	146	105	40	48	510	200	160	8	M16	350	300	250	4	18	73
	4	18,5	16																					
3ME30.1	2	30 - 37	100	350	300	20	55	188	25	168	140	44	55	545	220	180	8	M16	400	350	300	4	18	104
	4	30	16																					
3ME3N.1	2	45	100	350	300	20	55	188	25	168	140	44	55	545	220	180	8	M16	450	400	350	8	18	107
	4	-	16																					
3ME4.1	2	55	100	350	300	20	55	188	25	168	140	44	60	575	220	180	8	M16	550	500	450	8	18	120
	4	-	16																					
3ME4.3	2	75	100	350	300	20	55	188	25	168	140	44	65	575	220	180	8	M16	550	500	450	8	18	120
	4	-	16																					
4ME20.1	2	3 - 4	100	350	300	20	55	188	0	170	140	44	28	560	220	180	8	M16	332	215	180	4	M12	87
	4	3 - 4	16																					
4ME20.2	2	5,5 - 7,5 - 9,2	100	350	300	20	55	188	0	170	140	44	38	550	220	180	8	M16	332	265	230	4	14	84
	4	5,5 - 7,5 - 9,2	16																					
4ME20.3	2	11 - 15 - 18,5	100	350	300	20	55	188	0	170	140	44	42	550	220	180	8	M16	350	300	250	4	18	83
	4	11 - 15	16																					
4ME20.4	2	22	100	350	300	20	55	188	0	170	140	44	48	550	220	180	8	M16	350	300	250	4	18	83
	4	18,5	16																					
4ME2N.1	2	-	100	350	300	20	55	188	0	170	140	44	48	550	220	180	8	M16	400	250	300	8	18	95
	4	22	16																					
4ME30.1	2	30 - 37	100	350	300	20	55	188	0	170	140	44	55	545	220	180	8	M16	400	350	300	8	18	101
	4	30	16																					
4ME3N.1	2	45	100	350	300	20	55	188	0	170	140	44	55	545	220	180	8	M16	450	400	350	8	18	104
	4	-	16																					
4ME4.1	2	55	100	350	300	20	55	188	0	170	140	44	60	575	220	180	8	M16	550	500	450	8	18	130
	4	-	16																					
4ME4.3	2	75	100	350	300	20	55	188	0	170	140	44	65	575	220	180	8	M16	550	500	450	8	18	130
	4	-	16																					

Possibili aggiornamenti senza preavviso - Revision possible without prior notice - Mises à jour éventuelles sans préavis - Techn. Änderungen vorbehalten - Posibles actualizaciones sin preaviso

Le testate con base 3" ÷ 6" sono fornite complete di controflangia di mandata in dotazione, mentre sulle testate con base 8" ÷ 12" la controflangia è fornita su richiesta
 The drive heads with 3" ÷ 6" base are supplied complete with the outlet counterflange; for the drive heads with 8" ÷ 12" base the outlet counterflange is supplied on request
 Les têtes de commande avec embase 3" ÷ 6" sont fournies avec contrebride de refoulement en dotation; sur les têtes avec embase 8" ÷ 12" la contrebride est fournie sur demande
 Die Antriebseinheiten mit 3" ÷ 6" Wasserauslauf werden komplett mit Förderleistungsgegenflansch geliefert, die Antriebseinheiten mit 8" ÷ 12" Wasserauslauf mit Förderleistungsgegenflansch auf Anfrage
 Las cabezales con base 3" ÷ 6" se suministran con contrabrida de impulsión en dotación, mientras por los cabezales con base 8" ÷ 12" la contrabrida se suministra bajo solicitud

INFORMAZIONI TECNICHE - TECHNICAL INFORMATION - INFORMATIONS TECHNIQUES - TECHNISCHE INFORMATIONEN - DATOS TÉCNICOS

Dimensioni di ingombro in mm e peso in kg

Overall dimensions in mm and weight in kg
Dimensions en mm et masse en kg
Abmessungen in mm, Gewicht in kg
Medidas en mm, peso en kg

Testata di comando

Drive head
Tête de commande
Getriebekopf
Cabezal

ME

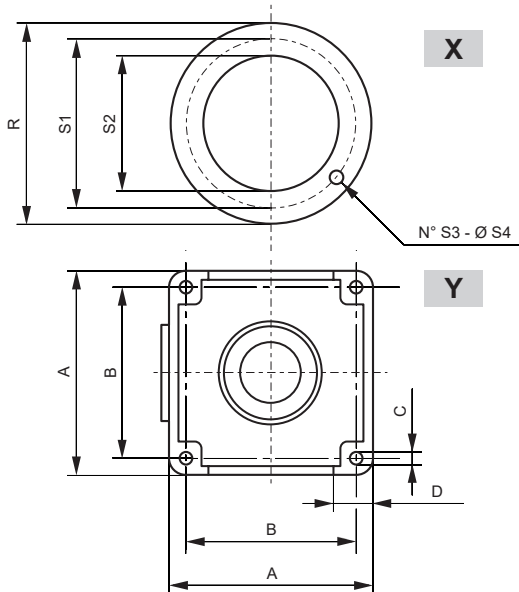
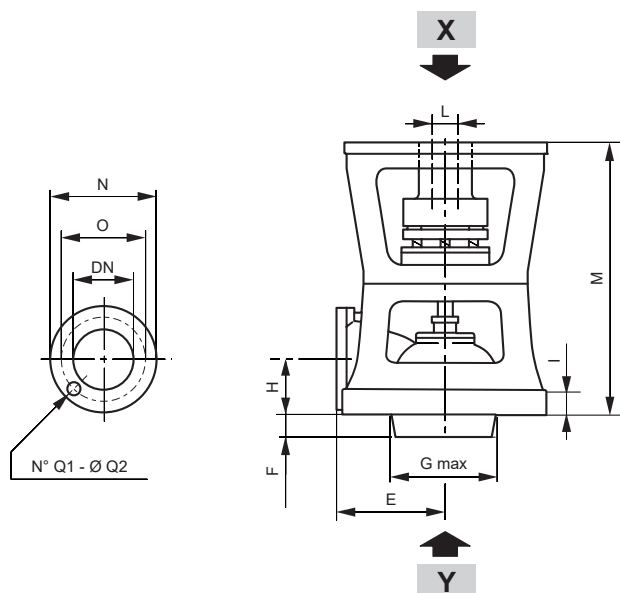

Tipo Type Type Typ Tipo	Poli Poles Pôles Polig Polos	Potenze motori disponibili [kW] Available motor powers [kW] Puissances moteurs disponibles [kW] Lieferbare Motorleistungen [kW] Potencias motores disponibles [kW]	DN	PN	A	B	C	D	E	F	G	H	I	L	M	N	O	Q1	Q2	R	S1	S2	S3	S4	Peso Weight Masse Gewicht Peso
5ME20.1	2	3 - 4	125	400	350	20	65	213	0	200	145	50	28	576	250	210	8	M16	332	215	180	4	M12	114	
	4	3 - 4	16																						
5ME20.2	2	-	125	400	350	20	65	213	0	200	145	50	38	566	250	210	8	M16	332	265	230	4	14	112	
	4	5,5 - 9,2	16																						
5ME20.3	2	11 - 15 - 18,5	125	400	350	20	65	213	0	200	145	50	42	566	250	210	8	M16	350	300	250	4	18	110	
	4	11 - 15	16																						
5ME20.4	2	22	125	400	350	20	65	213	0	200	145	50	48	566	250	210	8	M16	350	300	250	4	18	110	
	4	18,5	16																						
5ME2N.1	2	-	125	400	350	20	65	213	0	200	145	50	48	566	250	210	8	M16	350	300	250	4	18	110	
	4	22	16																						
5ME30.2	2	30 - 37	125	400	350	20	65	213	0	200	145	50	55	565	250	210	8	M16	400	350	300	4	18	131	
	4	30	16																						
5ME3N.2	2	45	125	400	350	20	65	213	0	200	145	50	55	565	250	210	8	M16	450	400	350	8	18	135	
	4	-	16																						
5ME3N.3	2	-	125	400	350	20	65	213	0	200	145	50	55	595	250	210	8	M16	450	400	350	8	18	135	
	4	37 - 45	16																						
5ME4.2	2	55	125	400	350	20	65	213	0	200	145	50	60	595	250	210	8	M16	550	500	450	8	18	153	
	4	-	16																						
5ME4.4	2	75 - 90	125	400	350	20	65	213	0	200	145	50	65	595	250	210	8	M16	550	500	450	8	18	153	
	4	55	16																						
5ME4.8	2	110 - 132	125	660	350	20	65	213	0	200	145	50	65	741	250	210	8	M16	660	600	550	8	22	203	
	4	-	16																						
6ME20.1	2	-	150	460	400	21,5	70	243	0	240	162,5	55	28	626	285	240	8	M20	332	215	180	4	M12	127	
	4	4	16																						
6ME20.2	2	-	150	460	400	21,5	70	243	0	240	162,5	55	38	616	285	240	8	M20	332	265	230	4	14	125	
	4	5,5 - 7,5 - 9,2	16																						
6ME20.3	2	11 - 15 - 18,5	150	460	400	21,5	70	243	0	240	162,5	55	42	616	285	240	8	M20	350	300	250	4	18	125	
	4	11 - 15	16																						
6ME20.4	2	22	150	460	400	21,5	70	243	0	240	162,5	55	48	616	285	240	8	M20	350	300	250	4	18	125	
	4	18,5	16																						
6ME2N.1	2	-	150	460	400	21,5	70	243	0	240	162,5	55	48	616	285	240	8	M20	350	300	250	4	18	135	
	4	22	16																						
6ME30.2	2	30 - 37	150	460	400	21,5	70	243	0	240	162,5	55	55	615	285	240	8	M20	400	350	300	4	18	146	
	4	30	16																						
6ME3N.2	2	45	150	460	400	21,5	70	243	0	240	162,5	55	55	615	285	240	8	M20	450	400	350	8	18	150	
	4	-	16																						
6ME3N.3	2	-	150	460	400	21,5	70	243	0	240	162,5	55	60	645	285	240	8	M20	450	400	350	8	18	150	
	4	37 - 45	16																						
6ME4.2	2	55	150	460	400	21,5	70	243	0	240	162,5	55	60	645	285	240	8	M20	550	500	450	8	18	170	
	4	-	16																						
6ME4.4	2	75 - 90	150	460	400	21,5	70	243	0	240	162,5	55	65	645	285	240	8	M20	550	500	450	8	18	170	
	4	55	16																						
6ME4.5	2	-	150	460	400	21,5	70	243	0	240	162,5	55	75	645	285	240	8	M20	550	500	450	8	18	170	
	4	75 - 90	16																						
6ME4.8	2	110 - 132	150	460	400	21,5	70	243	0	240	162,5	55	65	791	285	240	8	M20	660	600	550	8	22	218	
	4	-	16																						

Le testate con base 3" + 6" sono fornite complete di controflangia di mandata in dotazione, mentre sulle testate con base 8" + 12" la controflangia è fornita su richiesta

The drive heads with 3" + 6" base are supplied complete with the outlet counterflange; for the drive heads with 8" + 12" base the outlet counterflange is supplied on request
Les têtes de commande avec embase 3" + 6" sont fournies avec contrebride de refoulement en dotation; sur les têtes avec embase 8" + 12" la contrebride est fournie sur demande
Die Antriebseinheiten mit 3" + 6" Wasserauslauf werden komplett mit Förderleistungsgegenflansch geliefert, die Antriebseinheiten mit 8" + 12" Wasserauslauf mit Förderleistungsgegenflansch auf Anfrage
Las cabezales con base 3" + 6" se suministran con contrabrida de impulsión en dotación, mientras por los cabezales con base 8" + 12" la contrabrida se suministra bajo solicitud

Pompe ad asse verticale 6" + 16"

6" + 16" vertical lineshaft pumps
 Pompes à axe vertical 6" + 16"
 Bohrlochwellenpumpen 6" + 16"
 Bombas de eje vertical 6" + 16"

Catalogo generale
 General catalogue
 Catalogue général
 Hauptkatalog
 Catálogo general

INFORMAZIONI TECNICHE - TECHNICAL INFORMATION - INFORMATIONS TECHNIQUES - TECHNISCHE INFORMATIONEN - DATOS TÉCNICOS

Dimensioni di ingombro in mm e peso in kg

Overall dimensions in mm and weight in kg
 Dimensions en mm et masse en kg
 Abmessungen in mm, Gewicht in kg
 Medidas en mm, peso en kg

Testata di comando

Drive head
 Tête de commande
 Getriebekopf
 Cabezal

ME

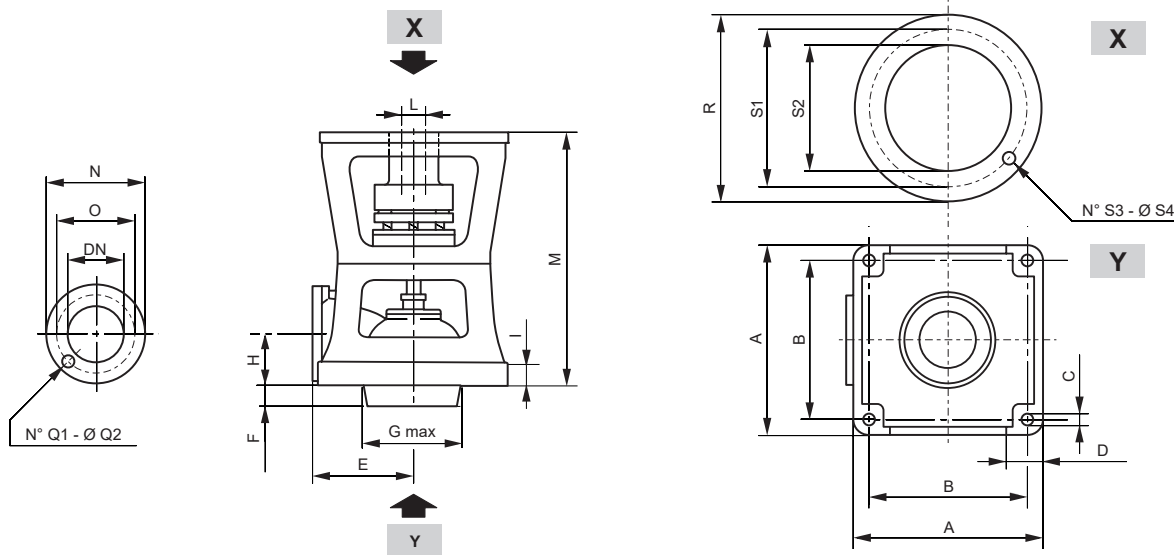

Tipo Type Type Typ Tipo	Poli Poles Pôles Polig Polos	Potenze motori disponibili [kW] Available motor powers [kW] Puissances moteurs disponibles [kW] Lieferbare Motorleistungen [kW] Potencias motores disponibles [kW]	DN PN	A	B	C	D	E	F	G	H	I	L	M	N	O	Q1	Q2	R	S1	S2	S3	S4	Peso Weight Masse Gewicht Peso
				IEC - IP55																				
8ME20.2	2	-	200	480	400	27	85	325	255	290	200	75	38	680	340	295	12	23	332	265	230	4	14	157
	4	5,5 - 7,5 - 9,2	16																					
8ME20.3	2	-	200	480	400	27	85	325	255	290	200	75	42	680	340	295	12	23	350	300	250	4	18	157
	4	11 - 15	16																					
8ME20.4	2	-	200	480	400	27	85	325	255	290	200	75	48	680	340	295	12	23	350	300	250	4	18	157
	4	18,5	16																					
8ME2N.1	2	-	200	480	400	27	85	325	255	290	200	75	48	680	340	295	12	23	350	300	250	4	18	167
	4	22	16																					
8ME30.3	2	-	200	480	400	27	85	325	255	290	200	75	55	696	340	295	12	23	400	350	300	8	18	178
	4	30	16																					
8ME3N.2	2	-	200	480	400	27	85	325	255	290	200	75	55	696	340	295	12	23	450	400	350	8	18	182
	4	45	16																					
8ME3N.41	2	-	200	480	400	27	85	325	255	290	200	75	60	725	340	295	12	23	450	400	350	8	18	182
	4	37 - 45	16																					
8ME4.2	2	-	200	480	400	27	85	325	255	290	200	75	60	726	340	295	12	23	550	500	450	8	18	202
	4	55	16																					
8ME4.4	2	-	200	480	400	27	85	325	255	290	200	75	65	725	340	295	12	23	550	500	450	8	18	202
	4	55	16																					
8ME4.5	2	-	200	480	400	27	85	325	255	290	200	75	75	725	340	295	12	23	550	500	450	8	18	202
	4	75 - 90	16																					
8ME4.8	2	-	200	480	400	27	85	325	255	290	200	75	65	871	340	295	12	23	660	600	550	8	22	288
	4	110 - 132	16																					
8ME5.1F	2	-	200	480	400	27	85	325	255	290	200	75	80	800	340	295	12	23	660	600	550	8	22	330
	4	110	16																					
8ME5.4H	2	-	200	480	400	27	85	325	255	290	200	75	80	944	340	295	12	23	660	600	550	8	22	370
	4	110 - 132 - 162 - 200	16																					
10ME20.2	2	-	250	540	450	30	90	360	200	360	235	75	38	735	405	355	12	25	332	265	230	4	14	210
	4	5,5 - 7,5 - 9,2	16																					
10ME20.3	2	-	250	540	450	30	90	360	200	360	235	75	42	735	405	355	12	25	350	300	250	4	18	210
	4	11 - 15	16																					
10ME20.4	2	-	250	540	450	30	90	360	200	360	235	75	48	735	405	355	12	25	350	300	250	4	18	210
	4	18,5	16																					
10ME2N.1	2	-	250	540	450	30	90	360	200	360	235	75	48	735	405	355	12	25	350	300	250	4	18	220
	4	22	16																					
10ME30.3	2	-	250	540	450	30	90	360	200	360	235	75	55	780	405	355	12	25	400	350	300	4	18	231
	4	30	16																					
10ME3N.41	2	-	250	540	450	30	90	360	200	360	235	75	60	780	405	355	12	25	450	400	350	8	18	235
	4	37 - 45	16																					
10ME4.4	2	-	250	540	450	30	90	360	200	360	235	75	65	780	405	355	12	25	550	500	450	8	18	255
	4	55	16																					
10ME4.5	2	-	250	540	450	30	90	360	200	360	235	75	75	780	405	355	12	25	550	500	450	8	18	255
	4	75 - 90	16																					
10ME5.1F	2	-	250	540	450	30	90	360	200	360	235	75	80	853	405	355	12	25	660	600	550	8	22	365
	4	110	16																					
10ME5.4H	2	-	250	540	450	30	90	360	200	360	235	75	80	998	405	355	12	25	660	600	550	8	22	405
	4	110 - 132 - 162 - 200	16																					
12ME5.1F	2	-	300	600	500	30	110	390	163,5	450	240	80	80	892	460	410	12	25	660	600	550	8	22	410
	4	110	16																					
12ME5.4H	2	-	300	600	500	30	110	390	163,5	450	240	80	80	1036	460	410	12	25	660	600	550	8	22	450
	4	110 - 132 - 162 - 200	16																					

Le testate con base 3" + 6" sono fornite complete di controflangia di mandata in dotazione, mentre sulle testate con base 8" + 12" la controflangia è fornita su richiesta

The drive heads with 3" + 6" base are supplied complete with the outlet counterflange; for the drive heads with 8" + 12" base the outlet counterflange is supplied on request

Les têtes de commande avec embase 3" + 6" sont fournies avec contrebride de refoulement en dotation; sur les têtes avec embase 8" + 12" la contrebride est fournie sur demande

Die Antriebseinheiten mit 3" + 6" Wasserauslauf werden komplett mit Förderleistungsgegenflansch geliefert, die Antriebseinheiten mit 8" + 12" Wasserauslauf mit Förderleistungsgegenflansch auf Anfrage

Las cabezales con base 3" + 6" se suministran con contrabrida de impulsión en dotación, mientras por los cabezales con base 8" + 12" la contrabrida se suministra bajo solicitud

Possibili aggiornamenti senza preavviso - Revision possible without prior notice - Mises à jour éventuelles sans préavis - Techn. Änderungen vorbehalten - Posibles actualizaciones sin preaviso

INFORMAZIONI TECNICHE - TECHNICAL INFORMATION - INFORMATIONS TECHNIQUES - TECHNISCHE INFORMATIONEN - DATOS TÉCNICOS

Dimensioni di ingombro in mm e peso in kg

Overall dimensions in mm and weight in kg
Dimensions en mm et masse en kg
Abmessungen in mm, Gewicht in kg
Medidas en mm, peso en kg

Testata di comando

Drive head
Tête de commande
Getriebekopf
Cabezal

OR

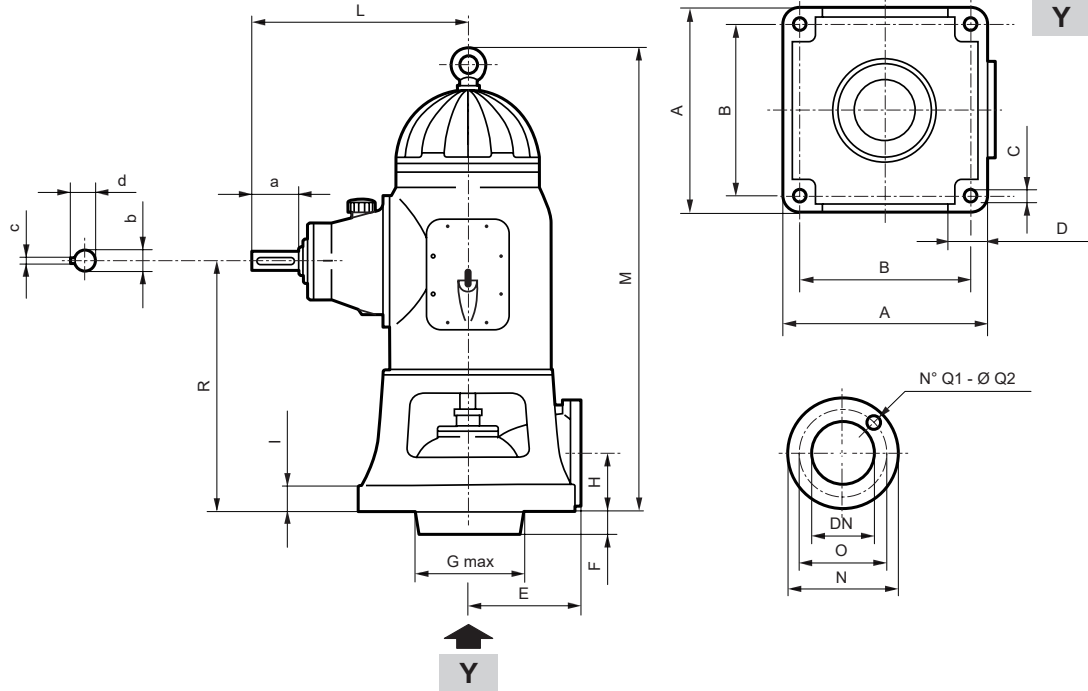

Tipo Type Type Typ Tipo	a	b	c	d	A	B	C	D	E	F	G	H	I	L	M	N	O	Q1	Q2	R	DN	PN	Peso Weight Masse Gewicht Peso
3OR1	65	28	8	31	280	240	18	44	148	0	146	105	40	278	693	200	160	8	M16	405	80	16	66
3OR2	80	32	10	35,5	280	240	18	44	148	0	146	105	40	326	762	200	160	8	M16	430	80	16	86
3OR3	80	38	10	42	350	300	20	55	188	25	168	140	44	367	825	220	180	8	M16	465	100	16	124
4OR1	65	28	8	31	350	300	20	55	188	0	170	140	44	278	734	220	180	8	M16	445	100	16	85
4OR2	80	32	10	35,5	350	300	20	55	188	0	170	140	44	326	802	220	180	8	M16	470	100	16	106
4OR3	80	38	10	42	350	300	20	55	188	0	170	140	44	367	825	220	180	8	M16	465	100	16	122
5OR1	65	28	8	31	400	350	20	65	213	0	200	145	50	278	750	250	210	8	M16	461	125	16	95
5OR2	80	32	10	35,5	400	350	20	65	213	0	200	145	50	326	818	250	210	8	M16	486	125	16	122
5OR3	80	38	10	42	400	350	20	65	213	0	200	145	50	367	865	250	210	8	M16	505	125	16	148
5OR4.1	110	48	12	51	400	350	20	65	213	0	200	145	50	436	900	250	210	8	M16	505	125	16	181
6OR1	65	28	8	31	460	400	21,5	70	243	0	240	162,5	55	278	800	285	240	8	M20	511	150	16	140
6OR2	80	32	10	35,5	460	400	21,5	70	243	0	240	162,5	55	326	868	285	240	8	M20	536	150	16	148
6OR3	80	38	10	42	460	400	21,5	70	243	0	240	162,5	55	367	915	285	240	8	M20	555	150	16	154
6OR4.1	110	48	12	51	460	400	21,5	70	243	0	240	162,5	55	436	950	285	240	8	M20	555	150	16	205
6OR5	110	48	12	51	460	400	21,5	70	243	0	240	162,5	55	436	950	285	240	8	M20	555	150	16	200
8OR2	80	32	10	35,5	480	400	27	85	325	255	290	200	75	326	932	340	295	12	23	600	200	16	207
8OR3	80	38	10	42	480	400	27	85	325	255	290	200	75	367	975	340	295	12	23	615	200	16	232
8OR4.1	110	48	12	51	480	400	27	85	325	255	290	200	75	436	1030	340	295	12	23	635	200	16	272
8OR5	110	48	12	51	480	400	27	85	325	255	290	200	75	436	1030	340	295	12	23	635	200	16	287
8OR6	120	61,91	15,875	69,8	480	400	27	85	325	255	290	200	75	520	1273	340	295	12	23	732	200	16	441
8OR8	150	69,85	15,875	77,8	480	400	27	85	325	255	290	200	75	610	1408	340	295	12	23	776	200	16	563
10OR2	80	32	10	35,5	540	450	30	90	360	200	360	235	75	326	987	405	355	12	23	655	250	16	313
10OR3	80	38	10	42	540	450	30	90	360	200	360	235	75	367	1030	405	355	12	23	670	250	16	338
10OR4.1	110	48	12	51	540	450	30	90	360	200	360	235	75	436	1085	405	355	12	23	690	250	16	378
10OR5	110	48	12	51	540	450	30	90	360	200	360	235	75	436	1085	405	355	12	23	690	250	16	393
10OR6	120	61,91	15,875	69,8	480	450	30	90	360	200	360	235	75	520	1330	405	355	12	23	787	250	16	476
10OR8	150	69,85	15,875	77,8	480	450	30	90	360	200	360	235	75	610	1463	405	355	12	23	831	250	16	598
12OR6	120	61,91	15,875	69,8	600	500	30	110	390	164	450	240	80	520	1365	460	410	12	25	824	300	16	531
12OR8	150	69,85	15,875	77,8	600	500	30	110	390	164	450	240	80	610	1498	460	410	12	25	868	300	16	653

Le testate con base 3" + 6" sono fornite complete di controflangia di mandata in dotazione, mentre sulle testate con base 8" + 12" la controflangia è fornita su richiesta

The drive heads with 3" + 6" base are supplied complete with the outlet counterflange; for the drive heads with 8" + 12" base the outlet counterflange is supplied on request
Les têtes de commande avec embase 3" + 6" sont fournies avec contrebride de refoulement en dotation; sur les têtes avec embase 8" + 12" la contrebride est fournie sur demande
Die Antriebseinheiten mit 3" + 6" Wasserauslauf werden komplett mit Förderleistungsgegenflansch geliefert, die Antriebseinheiten mit 8" + 12" Wasserauslauf mit Förderleistungsgegenflansch auf Anfrage
Las cabezales con base 3" + 6" se suministran con contrabrida de impulsión en dotación, mientras por los cabezales con base 8" + 12" la contrabrida se suministra bajo solicitud

Pompe ad asse verticale 6" + 16"

6" + 16" vertical lineshaft pumps
 Pompes à axe vertical 6" + 16"
 Bohrlochwellenpumpen 6" + 16"
 Bombas de eje vertical 6" + 16"

Catalogo generale

General catalogue
 Catalogue général
 Hauptkatalog
 Catálogo general

INFORMAZIONI TECNICHE - TECHNICAL INFORMATION - INFORMATIONS TECHNIQUES - TECHNISCHE INFORMATIONEN - DATOS TÉCNICOS

Dimensioni di ingombro in mm e peso in kg

Overall dimensions in mm and weight in kg
 Dimensions en mm et masse en kg
 Abmessungen in mm, Gewicht in kg
 Medidas en mm, peso en kg

Testata di comando

Drive head
 Tête de commande
 Getriebekopf
 Cabezal

OM

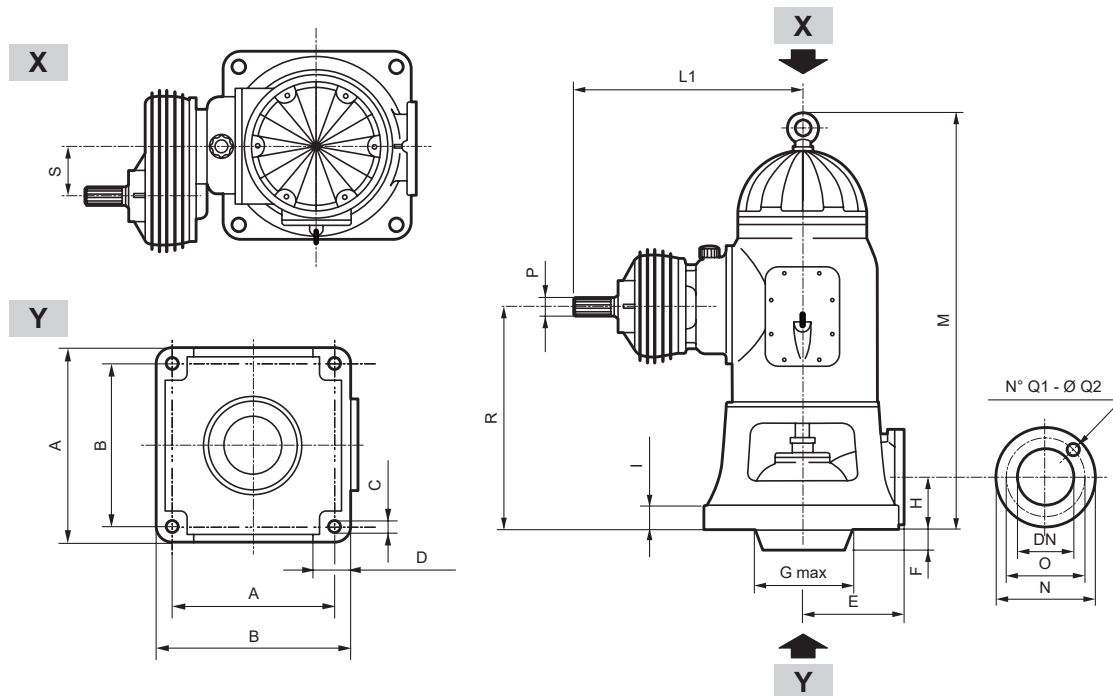

Tipo Type Type Typ Tipo	A	B	C	D	E	F	G	H	I	L1	M	N	O	P	Q1	Q2	R	S	DN	PN	Peso Weight Masse Gewicht Peso
3OM1	280	240	18	44	148	0	146	105	40	341	685	200	160	13/8"	8	M16	405	81	80	16	75
3OM2	280	240	18	44	148	0	146	105	40	400	762	200	160	13/8"	8	M16	430	91,5	80	16	107
3OM3	350	300	20	55	188	25	168	140	44	431	825	220	180	13/8"	8	M16	465	91,5	100	16	144
3OM35	350	300	20	55	188	25	168	140	44	464	825	220	180	13/4"	8	M16	465	110	100	16	142
4OM1	350	300	20	55	188	0	170	140	44	341	725	220	180	13/8"	8	M16	445	80	100	16	94
4OM2	350	300	20	55	188	0	170	140	44	400	802	220	180	13/8"	8	M16	470	91,5	100	16	127
4OM3	350	300	20	55	188	0	170	140	44	431	825	220	180	13/8"	8	M16	465	91,5	100	16	142
4OM35	350	300	20	55	188	0	170	140	44	464	825	220	180	13/4"	8	M16	465	110	100	16	140
5OM1	400	350	20	65	213	0	200	145	50	341	741	250	210	13/8"	8	M16	461	81	125	16	104
5OM2	400	350	20	65	213	0	200	145	50	400	818	250	210	13/8"	8	M16	486	91,5	125	16	142
5OM3	400	350	20	65	213	0	200	145	50	431	865	250	210	13/8"	8	M16	505	91,5	125	16	168
5OM35	400	350	20	65	213	0	200	145	50	464	865	250	210	13/4"	8	M16	505	110	125	16	166
5OM4	400	350	20	65	213	0	200	145	50	483	900	250	210	13/4"	8	M16	505	110	125	16	196
6OM2	460	400	21,5	70	243	0	240	162,5	55	400	868	285	240	13/8"	8	M20	536	91,5	150	16	168
6OM3	460	400	21,5	70	243	0	240	162,5	55	431	915	285	240	13/8"	8	M20	555	91,5	150	16	195
6OM35	460	400	21,5	70	243	0	240	162,5	55	464	915	285	240	13/4"	8	M20	555	110	150	16	193
6OM4	460	400	21,5	70	243	0	240	162,5	55	483	950	285	240	13/4"	8	M20	555	110	150	16	220
8OM2	480	400	27	85	325	255	290	200	75	400	932	340	295	13/8"	12	23	600	91,5	200	16	227
8OM3	480	400	27	85	325	255	290	200	75	431	975	340	295	13/8"	12	23	615	91,5	200	16	252
8OM35	480	400	27	85	325	255	290	200	75	464	975	340	295	13/4"	12	23	615	110	200	16	287
8OM4	480	400	27	85	325	255	290	200	75	483	1030	340	295	13/4"	12	23	635	110	200	16	289
10OM2	540	450	30	90	360	200	360	235	75	400	987	405	355	13/8"	12	25	655	91,5	250	16	333
10OM3	540	450	30	90	360	200	360	235	75	431	1030	405	355	13/8"	12	25	670	91,5	250	16	358
10OM35	540	450	30	90	360	200	360	235	75	464	1030	405	355	13/4"	12	25	670	110	250	16	390
10OM4	540	450	30	90	360	200	360	235	75	483	1085	405	355	13/4"	12	25	690	110	250	16	393

Le testate con base 3" + 6" sono fornite complete di controflangia di mandata in dotazione, mentre sulle testate con base 8" + 12" la controflangia è fornita su richiesta

The drive heads with 3" + 6" base are supplied complete with the outlet counterflange; for the drive heads with 8" + 12" base the outlet counterflange is supplied on request

Les têtes de commande avec embase 3" + 6" sont fournies avec contrebride de refoulement en dotation; sur les têtes avec embase 8" + 12" la contrebride est fournie sur demande

Die Antriebseinheiten mit 3" + 6" Wasserauslauf werden komplett mit Förderleistungsgegenflansch geliefert, die Antriebseinheiten mit 8" + 12" Wasserauslauf mit Förderleistungsgegenflansch auf Anfrage

Las cabezales con base 3" + 6" se suministran con contrabrida de impulsión en dotación, mientras por los cabezales con base 8" + 12" la contrabrida se suministra bajo solicitud

Possibili aggiornamenti senza preavviso - Revision possible without prior notice - Mises à jour éventuelles sans préavis - Techn. Änderungen vorbehalten - Posibles actualizaciones sin preaviso

INFORMAZIONI TECNICHE - TECHNICAL INFORMATION - INFORMATIONS TECHNIQUES - TECHNISCHE INFORMATIONEN - DATOS TÉCNICOS

Dimensioni di ingombro in mm e peso in kg

Overall dimensions in mm and weight in kg
Dimensions en mm et masse en kg
Abmessungen in mm, Gewicht in kg
Medidas en mm, peso en kg

Testata di comando

Drive head
Tête de commande
Getriebekopf
Cabezal

ORM

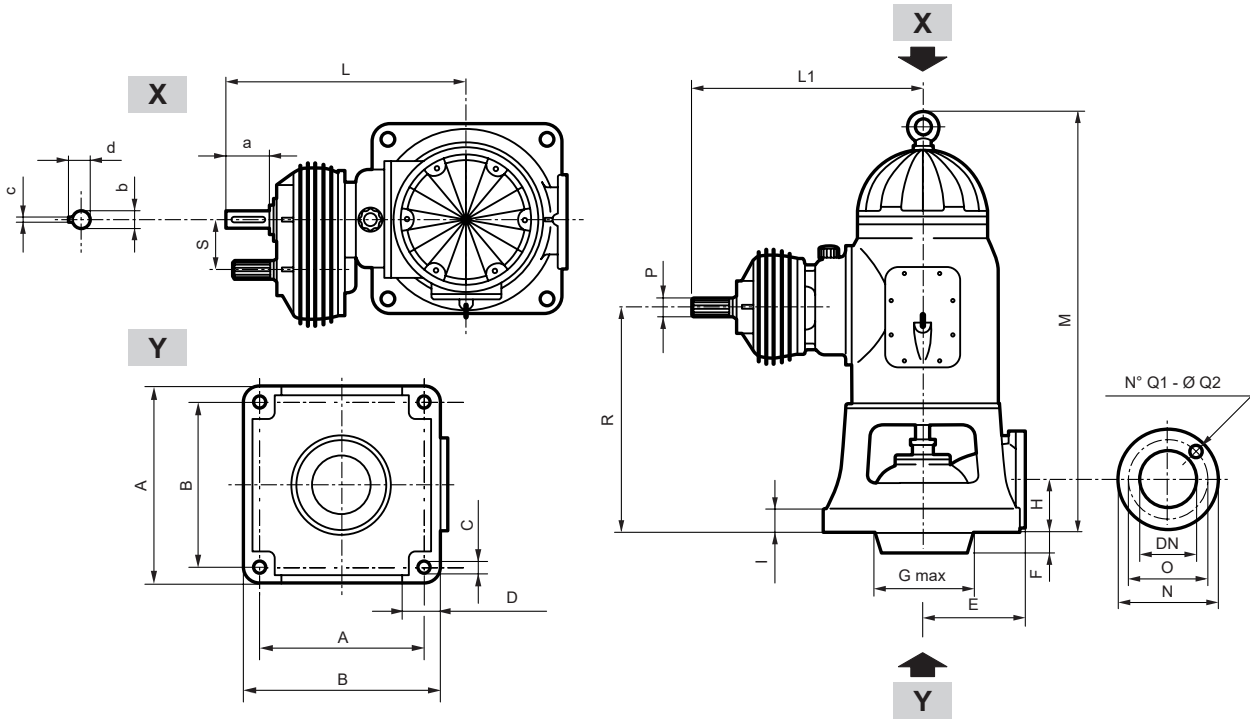

Tipo Type Type Typ Tipo	a	b	c	d	A	B	C	D	E	F	G	H	I	L	L1	M	N	O	P	Q1	Q2	R	S	DN	PN	Peso Weight Masse Gewicht Peso
3ORM2	80	32	10	35,5	280	240	18	44	148	0	146	105	40	417	400	762	200	160	1 1/8"	8	M16	430	91,5	80	16	108
3ORM35	80	38	10	42	350	300	20	55	188	0	170	140	44	464	464	825	220	180	1 1/4"	8	M16	465	110	100	16	144
4ORM2	80	32	10	35,5	350	300	20	55	188	0	170	140	44	417	400	802	220	180	1 1/8"	8	M16	470	91,5	100	16	129
4ORM35	80	38	10	42	350	300	20	55	188	0	170	140	44	464	464	825	220	180	1 1/4"	8	M16	465	110	100	16	142
5ORM2	80	32	10	35,5	400	350	20	65	213	0	200	145	50	417	400	818	250	210	1 1/8"	8	M16	486	91,5	125	16	145
5ORM35	80	38	10	42	400	350	20	65	213	0	200	145	50	464	464	865	250	210	1 1/4"	8	M16	505	110	125	16	167
6ORM2	80	32	10	35,5	460	400	21,5	70	243	0	240	162,5	55	417	400	868	285	240	1 1/8"	8	M20	536	91,5	150	16	170
6ORM35	80	38	10	42	460	400	21,5	70	243	0	240	162,5	55	464	464	915	285	240	1 1/4"	8	M20	555	110	150	16	195
8ORM2	80	32	10	35,5	480	400	27	85	325	255	290	200	75	417	400	932	340	295	1 1/8"	12	23	600	91,5	200	16	229
8ORM35	80	38	10	42	480	400	27	85	325	255	290	200	75	464	464	975	340	295	1 1/4"	12	23	615	110	200	16	289
10ORM2	80	32	10	35,5	540	450	30	90	360	200	360	235	75	417	400	987	405	355	1 1/8"	12	23	655	91,5	250	16	336
10ORM35	80	38	10	42	540	450	30	90	360	200	360	235	75	464	464	1030	405	355	1 1/4"	12	23	670	110	250	16	392

Le testate con base 3" + 6" sono fornite complete di controflangia di mandata in dotazione, mentre sulle testate con base 8" + 12" la controflangia è fornita su richiesta

The drive heads with 3" + 6" base are supplied complete with the outlet counterflange; for the drive heads with 8" + 12" base the outlet counterflange is supplied on request

Les têtes de commande avec embase 3" + 6" sont fournies avec contrebride de refoulement en dotation; sur les têtes avec embase 8" + 12" la contrebride est fournie sur demande

Die Antriebseinheiten mit 3" + 6" Wasserauslauf werden komplett mit Förderleistungsgegenflansch geliefert, die Antriebseinheiten mit 8" + 12" Wasserauslauf mit Förderleistungsgegenflansch auf Anfrage

Las cabezales con base 3" + 6" se suministran con contrabrida de impulsión en dotación, mientras por los cabezales con base 8" + 12" la contrabrida se suministra bajo solicitud

Pompe ad asse verticale 6" ÷ 16"

6" ÷ 16" vertical lineshaft pumps

Pompes à axe vertical 6" ÷ 16"

Bohrlochwellenpumpen 6" ÷ 16"

Bombas de eje vertical 6" ÷ 16"

Catalogo generale

General catalogue

Catalogue général

Hauptkatalog

Catálogo general

INFORMAZIONI TECNICHE - TECHNICAL INFORMATION - INFORMATIONS TECHNIQUES - TECHNISCHE INFORMATIONEN - DATOS TÉCNICOS**Dimensioni di ingombro in mm e peso in kg**

Overall dimensions in mm and weight in kg

Dimensions en mm et masse en kg

Abmessungen in mm, Gewicht in kg

Medidas en mm, peso en kg

Linea d'asse

Lineshaft

Ligne d'arbre

Steigleitung

Línea de eje

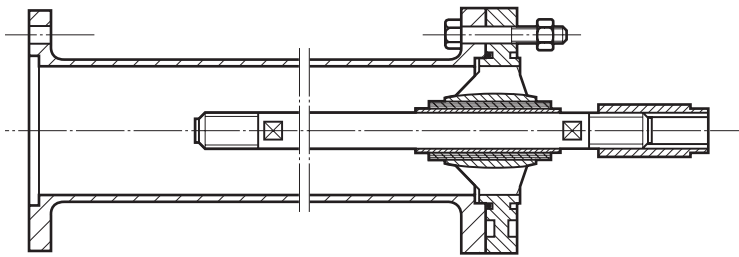
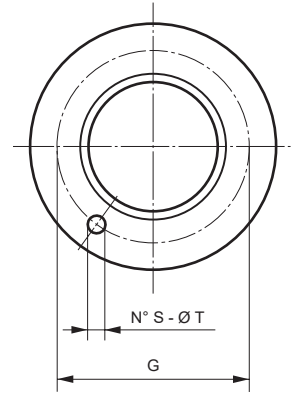
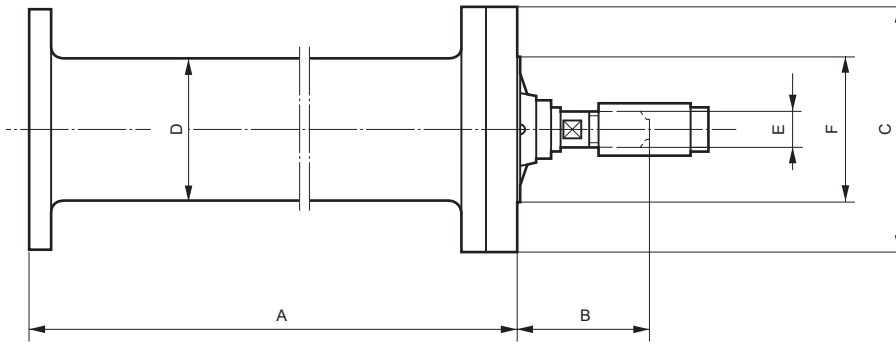

Tipo Type Type Typ Tipo	A	B	C	D	E	F	G	S	T	Peso Weight Masse Gewicht Peso
3A20L	3050	85	142	88,7	20	95	120	5	11,5	32
3A24L	3050	85	142	88,7	24	95	120	5	11,5	36
4A20L	3050	85	168	113,9	20	115	145	5	11,5	39
4A24L	3050	85	168	113,9	24	115	145	5	11,5	43
4A27L	3050	85	168	113,9	27	115	145	5	11,5	47
5A24L	3050	85	191	133	24	135	168	6	13,5	55
5A27L	3050	85	191	133	27	135	168	6	13,5	57
5A30L	3050	85	191	133	30	135	168	6	13,5	61
6A24L	3050	100	240	166,5	24	170	208	6	16	72
6A27L	3050	100	240	166,5	27	170	208	6	16	75
6A30L	3050	100	240	166,5	30	170	208	6	16	77
6A35L	3050	100	240	166,5	35	170	208	6	16	84
8A30L	3050	150	290	219,1	30	220	262	12	16	101
8A35L	3050	150	290	219,1	35	220	262	12	16	107
8A40L	3050	150	290	219,1	40	220	262	12	16	115
8A45L	3050	150	290	219,1	45	220	262	12	16	124
10A40L	3050	150	345	273	40	275	316	12	16	165
10A45L	3050	150	345	273	45	275	316	12	16	173
10A50L	3050	150	345	273	50	275	316	12	16	185

INFORMAZIONI TECNICHE - TECHNICAL INFORMATION - INFORMATIONS TECHNIQUES - TECHNISCHE INFORMATIONEN - DATOS TÉCNICOS

Dimensioni di ingombro in mm e peso in kg

Overall dimensions in mm and weight in kg
Dimensions en mm et masse en kg
Abmessungen in mm, Gewicht in kg
Medidas en mm, peso en kg

Corpo pompa
Pump body
Corps de pompe
Pumpenkörper
Cuerpo bomba

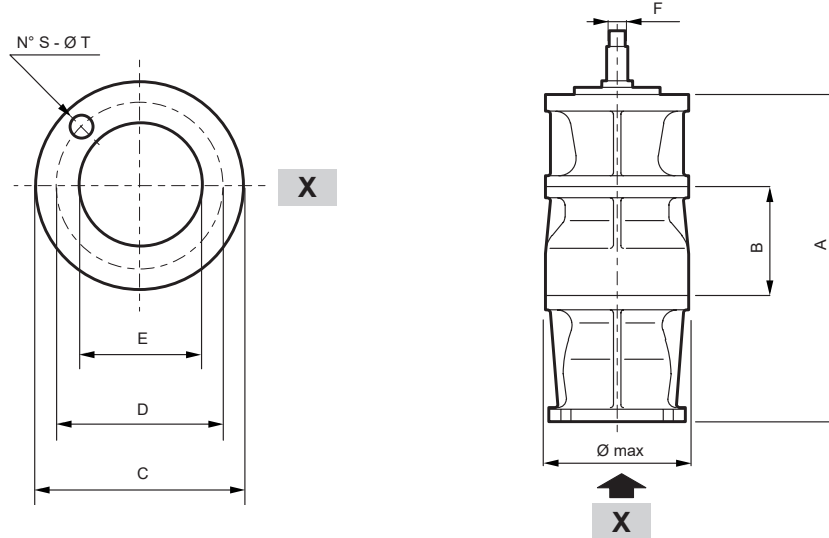

Tipo Type Type Typ Tipo	Ø	A	B	Ø Max	C	D	E	F	S	T	Peso - Weight - Masse - Gewicht - Peso	
											1° stadio 1° stage 1° étage 1° stufo 1° estadio	Stadio aggiuntivo Additional stage Autres étages Zusätzliche Stufe Estadio adicional
6V03	6"	332,5	102,5	142	140	120	85	M24	5	M10	15	5
6V13	6"	332,5	102,5	142	140	120	85	M24	5	M10	15	5
6V23	6"	332,5	102,5	142	140	120	85	M24	5	M10	15	5
6V43	6"	332,5	102,5	142	140	120	85	M24	5	M10	15	5
7V13	7"	390	145	171	142	120	85	M24	5	M10	22	10
7V24	7"	390	145	171	168	145	108	M24	5	M10	22	10
7V34	7"	390	145	171	168	145	108	M24	5	M10	22	10
8V-60.3	8"	327	110	190	142	120	85	M27	5	M10	23,5	9,8
8V-60.4	8"	327	110	190	168	145	108	M27	5	M10	24,5	9,8
8V-85.4	8"	380,5	135,5	191	168	145	108	M27	5	M10	26,5	10,5
8V-110.5	8"	402	157	191	191	168	125	M27	6	M12	27	11,5
8V-140.5	8"	402	157	191	191	168	125	M27	6	M12	28	12
10V-180.5	10"	533	180	240	240	208	162	M35	6	16	62	24
10V-180.6	10"	512	180	240	240	208	162	M35	6	16	60	24
10V-240.6	10"	528	195,5	240	240	208	162	M35	6	16	60	24
10V-300.6	10"	528	195,5	240	240	208	162	M35	6	16	61	25
12V16	12"	485	225	290	290	262	205	M35	8	14	49	35
12V18N	12"	435	225	290	290	262	205	M40	8	14	59	35
12V36N	12"	497	200	290	290	262	207	M50	8	14	81	38
12V38N	12"	484	200	290	290	262	207	M50	8	14	75	38
12V46N	12"	497	200	290	290	262	207	M50	8	14	79	36
12V48N	12"	484	200	290	290	262	207	M50	8	14	73	36
14V18	14"	600	300	354	354	318	250	M45	6	16	167	74
14V110	14"	600	300	354	354	318	250	M45	6	16	165	74
14V18C	14"	600	300	354	354	318	250	M50	6	16	136	77
14V110C	14"	600	300	354	354	318	250	M50	6	16	136	77
14V28N	14"	644	320	352	352	318	259	M50	12	M14	145	70
14V210N	14"	644	320	352	352	318	259	M50	12	M14	145	70
16V18	16"	659	345	410	410	370	290	M45	6	16	188	100
16V110	16"	615	345	410	410	370	290	M45	6	16	158	100
16V110N	16"	749	371	405	405	370	308	M50	6	16	214	115
16V210N	16"	615	345	410	410	370	290	M45	6	16	158	100

Lunghezza totale corpo pompa a n stadi:

n stages pump body total length:

Longueur totale de la partie hydraulique a n étages:

Gesamtlänge des Pumpenkörpers mit n Stufen:

Longitud total cuerpo bomba a n estadios:

$$A + (n - 1) \cdot B$$

Peso totale corpo pompa a n stadi:

n stages pump body total weight:

Masse totale de la partie hydraulique a n étages:

Gesamtgewicht des Pumpenkörpers mit n Stufen:

Peso total cuerpo bomba a n estadios:

Peso 1° stadio

1° stage weight

Masse 1° étage

Gewicht 1° Stufe

Peso 1° estadio

Peso stadio aggiuntivo

Additional stage weight

Masse Etage supplémentaire

Gewicht zusätzlicher Stufe

Peso estadio adicional

Pompe ad asse verticale 6" ÷ 16"

6" ÷ 16" vertical lineshaft pumps

Pompes à axe vertical 6" ÷ 16"

Bohrlochwellenpumpen 6" ÷ 16"

Bombas de eje vertical 6" ÷ 16"

Catalogo generale

General catalogue

Catalogue général

Hauptkatalog

Catálogo general

INFORMAZIONI TECNICHE - TECHNICAL INFORMATION - INFORMATIONS TECHNIQUES - TECHNISCHE INFORMATIONEN - DATOS TÉCNICOS**Dimensioni di ingombro in mm e peso in kg**

Overall dimensions in mm and weight in kg

Dimensions en mm et masse en kg

Abmessungen in mm, Gewicht in kg

Medidas en mm, peso en kg

Tubo d'aspirazione - Valvola - Sugheruola

Suction pipe - Foot valve - Strainer

Tube d'aspiration - Clapet de pied - Crépine

Ansaugrohr - Ventil - Saugkorbs

Tubo aspiración - Válvula - Rejilla

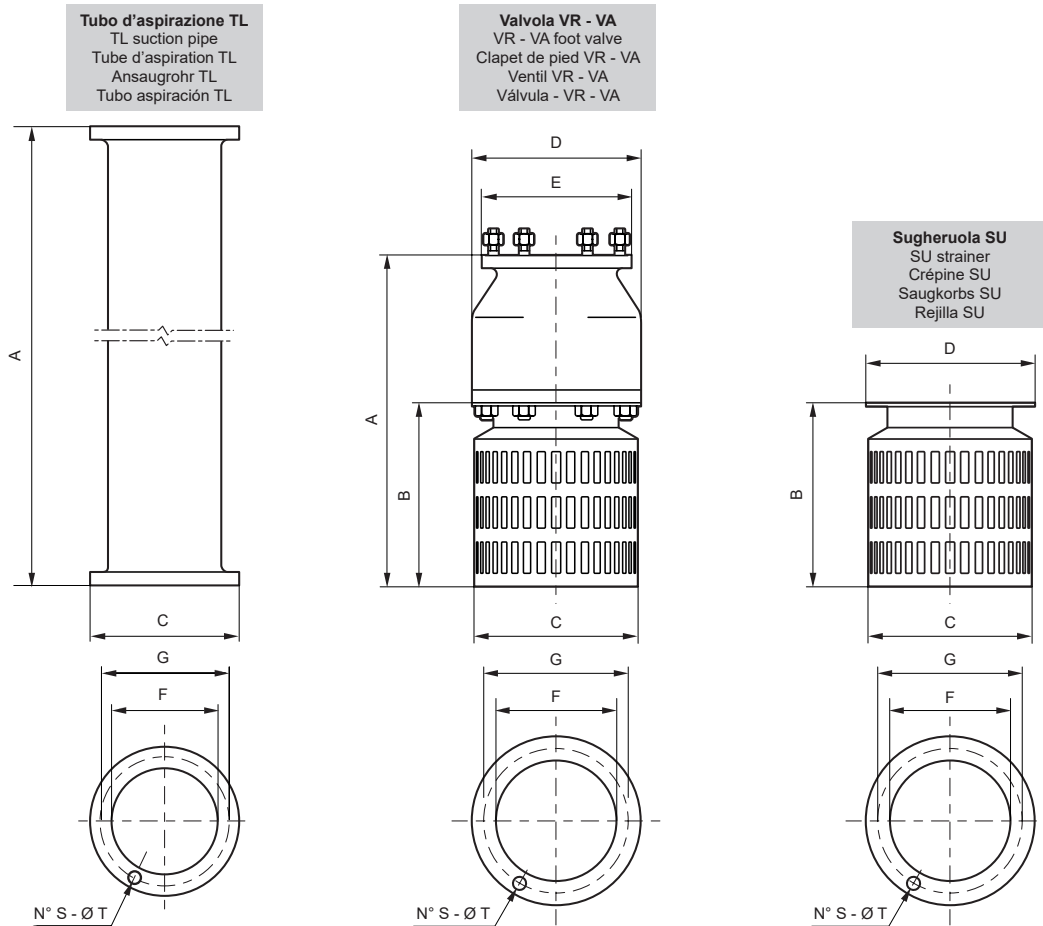

Tipo Type Type Typ Tipo	A	B	C	D	E	F	G	S	T	Peso Weight Masse Gewicht Peso
T3L	3030	-	142	-	-	95	120	5	11,5	22
T4L	3030	-	168	-	-	115	145	5	11,5	33
T5L	3030	-	191	-	-	135	168	6	13,5	43
T6L	3025	-	240	-	-	170	208	6	16	57
VR3	305	180	140	140	140	80	120	5	11,5	6,5
VR4	385	227	142,5	170	168	105	145	5	11,5	10
VR5	397	232	167,5	191	190	125	168	6	13,5	11,5
VA6	564	289	217,5	240	239,2	160	208	6	16	23
VA12	585	289	217,5	240	290	160	262	8	M12	26
VA12/1	534	254	250	290	290	200	262	8	14	26
VA14/1	564	254	250	290	354	210	318	6	M14	50
VA16/S	597	207	400	406	416	290	370	6	M14	92
SU3/1	-	180	138	138	-	94	120	5	11,5	1
SU4/1	-	227	142,5	168	-	105	145	5	11,5	1,5
SU5/1	-	232	165	190	-	125	168	6	13,5	1,5
SU6/1	-	325	215	240	-	174	208	6	16	3
SU12/1	-	254	250	290	-	200	262	8	14	4,5
SU14/1	-	364	282	354	-	250	318	6	16	7
SU16/1	-	380	334	410	-	327	370	6	16	8

INFORMAZIONI TECNICHE - TECHNICAL INFORMATION - INFORMATIONS TECHNIQUES - TECHNISCHE INFORMATIONEN - DATOS TÉCNICOS

Dimensioni di ingombro in mm e peso in kg

Overall dimensions in mm and weight in kg
 Dimensions en mm et masse en kg
 Abmessungen in mm, Gewicht in kg
 Medidas en mm, peso en kg

Telai sostegno testate
 Drive head support frames
 Supports des têtes de commande
 Rahmen für Getriebeköpfe
 Bastidores porta-cabezales

Esecuzione X
 X execution
 Exécution X
 Ausführung X
 Ejecución X

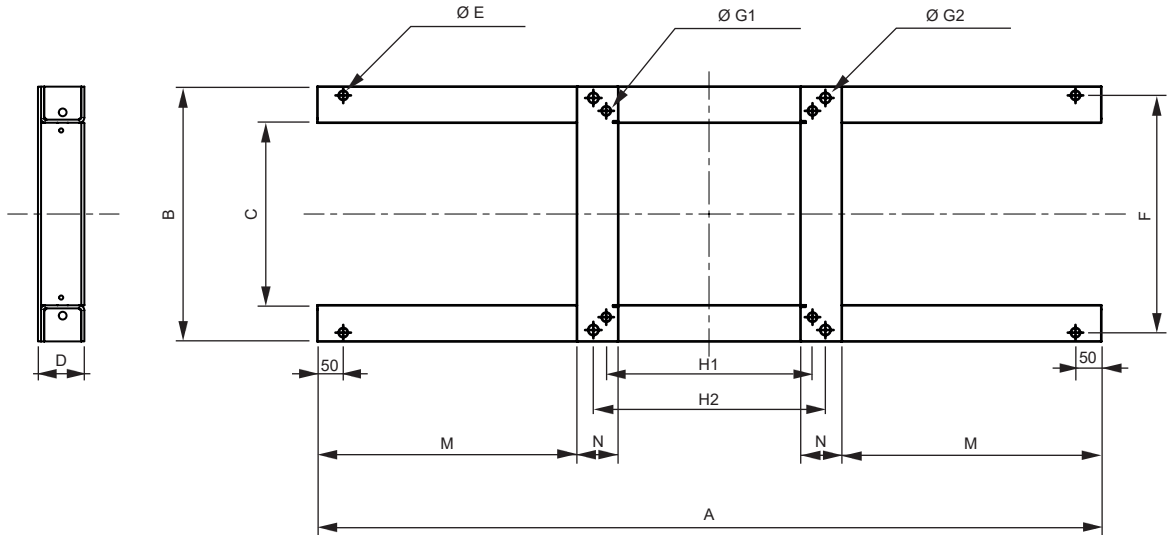

Esecuzione Y
 Y execution
 Exécution Y
 Ausführung Y
 Ejecución Y

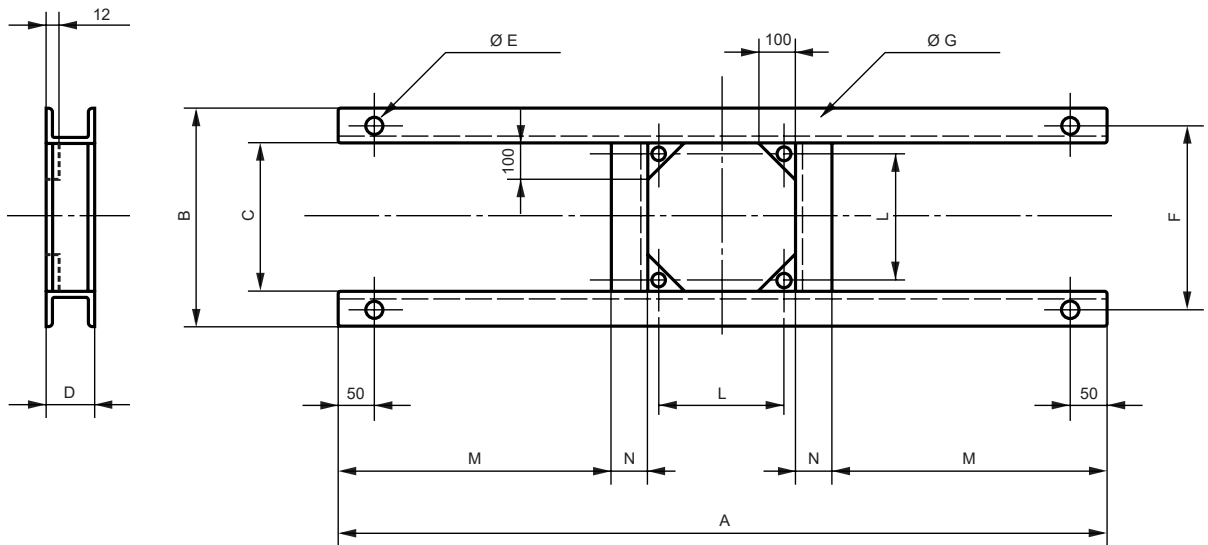

Tipo Type Type Typ Tipo	Esecuzione Execution Exécution Ausführung Ejecución	A	B	C	D	E	F	G1	G2	H1	H2	L	M	N	Peso Weight Masse Gewicht Peso
T.T.3-4/1	x	1000	334	194	90	18	300	18	20	240	300	-	323,25	80	24,6
T.T.3-4/2	x	2000	334	194	90	18	300	18	20	240	300	-	823,25	80	45,1
T.T.5-6/1	x	1000	444	304	90	18	410	18	20	350	400	-	268,25	80	26,6
T.T.5-6/2	x	2000	444	304	90	18	410	18	20	350	400	-	768,25	80	47,1
T.T.8-10/2	x	2000	494	354	90	18	460	18	20	400	450	-	743,25	80	47,8
T.T.12/2	Y	2000	670	550	140	24	600	M24	-	-	-	500	655	60	85

Pompe ad asse verticale 6" ÷ 16"

6" ÷ 16" vertical lineshaft pumps
Pompes à axe vertical 6" ÷ 16"
Bohrlochwellenpumpen 6" ÷ 16"
Bombas de eje vertical 6" ÷ 16"

Catalogo generale

General catalogue
Catalogue général
Hauptkatalog
Catálogo general

INFORMAZIONI TECNICHE - TECHNICAL INFORMATION - INFORMATIONS TECHNIQUES - TECHNISCHE INFORMATIONEN - DATOS TÉCNICOS

Grandezze elettriche e tabelle di conversione

Electric motors data and conversion tables
Caractéristiques électriques et tables de conversion
Elektrische Baugrößen und Umrechnungstabellen
Magnitudes eléctricas y tablas de conversión

Potenza assorbita Absorbed power Puissance absorbée Leistungsaufnahme Potencia absorbida	Pa [kW]	$Pa = \frac{V \cdot I \cdot \cos\phi}{578}$
Potenza resa Motor power Puissance du moteur Leistungsabgabe Potencia real	Pr [kW]	$Pr = \frac{V \cdot I \cdot \cos\phi \cdot \eta}{578}$
Corrente nominale Rated current Intensité nominale Nennstrom Intensidad nominal	I [A]	$I = \frac{578 \cdot Pr}{V \cdot \cos\phi \cdot \eta}$
Fattore di potenza Power factor Facteur de puissance Leistungsfaktor Factor de potencia	cosφ	$\cos\phi = \frac{578 \cdot Pa}{V \cdot I}$
Rendimento Efficiency Rendement Wirkungsgrad Eficiencia	η	$\eta = \frac{Pr}{Pa}$

Velocità teorica dei motori elettrici asincroni AC

Theoric speed of AC asynchronous electric motors
Vitesse théorique des moteurs asynchrones triphasés
Theoretische Geschwindigkeit von Asynchron AC Elektromotoren
Velocidad teórica de los motores eléctricos asincrónicos AC

Poli - Poles - Pôles - Polig - Polos	50 Hz [min ⁻¹]	60 Hz [min ⁻¹]
2	3000	3600
4	1500	1800
6	1000	1200

Velocità approssimata dei motori elettrici asincroni AC a pieno carico

Approximate full load speed of AC asynchronous electric motors
Vitesse approchée des moteurs asynchrones AC à charge maxi
Approximativgeschwindigkeit von Asynchron AC Elektromotoren bei voller Strömungsleistung
Velocidad aproximativa de los motores eléctricos asincrónicos AC a plena carga

Poli - Poles - Pôles - Polig - Polos	50 Hz [min ⁻¹]	60 Hz [min ⁻¹]
2	2900	3500
4	1450	1750
6	960	1160

Ogni motore elettrico ha la propria velocità nominale che determinerà la velocità di rotazione della pompa

The pump actual rotational speed may differ from catalogue nominal speed depending on electric motor

Chaque moteur électrique a sa propre vitesse de rotation qui détermine la vitesse de rotation de la pompe

Die tatsächliche Geschwindigkeit des Motors kann, je nach Elektromotor, von der angegebenen Geschwindigkeit abweichen

Cada motor eléctrico tiene su velocidad nominal, lo que determinará la velocidad de rotación de la bomba

LUNGHEZZA - LENGTH - LONGUEUR - LÄNGE - LONGITUD

	km	m	dm	cm	mm	in	ft	yd	stat mi	naut mi
km	1	1000	10000	100000	1000000	39370	3281	1093,6	0,62137	0,5396
m	0,001	1	10	100	1000	39,37	3,281	1,0936	0,000621	0,000539
dm	0,0001	0,1	1	10	100	3,937	0,3281	0,10936	-	-
cm	0,00001	0,01	0,1	1	10	0,3937	0,03281	0,010936	-	-
mm	0,000001	0,001	0,01	0,1	1	0,03937	0,003281	0,001093	-	-
in	0,000025	0,0254	0,254	2,54	25,4	1	0,0833	0,0277	-	-
ft	0,000304	0,3048	3,048	30,48	304,8	12	1	0,333	-	-
yd	0,000914	0,9144	9,144	91,44	914,4	36	3	1	0,000567	0,000493
stat mi	1,6093	1609,3	16093	160930	1609300	63360	5280	1760	1	0,869
naut mi	1,85318	1853,18	18531,8	185318	1853180	72960	6080	2027	1,152	1

PORTATA - CAPACITY - DEBIT - FÖRDERLEISTUNG - CAUDAL

	m ³ /h	l/min	l/s	m ³ /s	Imp.g.p.m.	US.gpm
m³/h	1	16,666667	0,277778	0,000278	3,666157	4,402868
l/min	0,060	1	0,016667	0,000017	0,219969	0,264172
l/s	3,60	60	1	0,001	13,198164	15,850323
m³/s	3600	60000	1000	1	13198,163608	15850,323141
Imp.g.p.m.	0,272766	4,546090	0,075768	0,000076	1	1,200950
US.gpm	0,227125	3,785412	0,063090	0,000063	0,832674	1

PRESSIONE - PRESSURE - PRESSION - DRUCK - PRESIÓN

	bar	mbar	Pa=N/m ²	kPa=kN/m ²	mmHg (0°C)	mCA (4°C)	at	psi	atm
bar	1	1000	100000	100	750,062	10,1972	1,01972	14,5038	0,986923
mbar	0,001	1	100	0,1	0,750062	0,0101972	0,00101972	0,014504	0,000986923
Pa=N/m²	0,00001	0,01	1	0,001	0,007501	0,000101972	0,000010197	0,000145038	0,000009869
kPa=kN/m²	0,01	10	1000	1	7,501	0,0101972	0,0101972	0,145038	0,00986923
mmHg (0°C)	0,001333	1,33322	133,322	0,133322	1	0,0135951	0,00135951	0,019337	0,00131579
mCA (4°C)	0,0981	98,07	9806,65	9,80665	73,5559	1	0,1	1,42233	0,096784
at	0,980665	980,665	98066,5	98,0665	735,559	10	1	14,2233	0,967841
psi	0,06895	68,9476	6894,76	6,89476	51,7149	0,70307	0,070307	1	0,068046
atm	1,01325	1013,25	101325	101,325	760	10,3323	1,03323	14,6959	1

POTENZA - POWER - PUISSANCE - LEISTUNG - POTENCIA

	kW	HP	CV	kgf m/s	TEMPERATURA - TEMPERATURE - TEMPÉRATURE - TEMPERATUR - TEMPERATURA
kW	1	1,341022	1,359622	101,98	°C= K - 273,15 K= °C + 273,15
HP	0,7457	1	1,0139	76,04	°C= (°F - 32) . 5/9 °F= °C . 9/5 + 32
CV	0,7355	0,98632	1	75	°C= °R . 5/9 - 273,15 °R= 9/5 . °C + 491,67
kgf m/s	0,00980665	0,013151	0,013333	1	

Possibili aggiornamenti senza preavviso - Revision possible without prior notice - Mises à jour éventuelles sans préavis - Techn. Änderungen vorbehalten - Posibles actualizaciones sin preaviso

INFORMAZIONI TECNICHE - TECHNICAL INFORMATION - INFORMATIONS TECHNIQUES - TECHNISCHE INFORMATIONEN - DATOS TÉCNICOS

Perdite di carico nelle tubazioni

Piping head losses

Pertes de charge dans les tuyauteries

Druckverlust der Leitungen

Pérdidas de carga en las tuberías

Velocità dell'acqua Water speed Vitesse de l'eau Wasser-Geschwindigkeit Velocidad de agua	Tubazione rettilinea in alluminio (1000 m) - Aluminium straight pipeline (1000 m) - Tuyauterie rectiligne en aluminium (1000 m) Gerades Rohr aus Aluminium (1000 m) - Tubería recta de aluminio (1000 m)																													
	Ø interno del tubo in mm - Pipe internal Ø in mm - Ø intérieur du tube en mm - Innendurchmesser des Rohrs mm - Ø interior del tubo mm																													
	30		40		50		65		80		100		125		150		175		200		250		300		350		400			
	V [m/s]	Q	H	Q	H	Q	H	Q	H	Q	H	Q	H	Q	H	Q	H	Q	H	Q	H	Q	H	Q	H	Q	H	Q	H	
	[l/min]	[m]	[l/min]	[m]	[l/min]	[m]	[l/min]	[m]	[l/min]	[m]	[l/min]	[m]	[l/min]	[m]	[l/min]	[m]	[l/min]	[m]	[l/min]	[m]	[l/min]	[m]	[l/min]	[m]	[l/min]	[m]	[l/min]	[m]	[l/min]	[m]
0,5	21,2	15	37,7	10	59,0	8	115	5,6	151	4,6	235	3,6	369	2,8	530	2,3	723	1,9	940	1,6	1480	1,3	2120	1,05	2880	0,89	3770	0,76		
0,6	25,4	21	45,3	15	70,7	11,2	138	7,8	181	6,5	282	5	442	3,9	636	3,2	887	2,7	1130	2,3	1770	1,8	2540	1,5	3460	1,2	4520	1,1		
0,7	29,7	27	52,9	19	82,5	15	161	10	211	8,6	329	6,7	516	5,2	742	4,3	1010	3,6	1315	3,1	2070	2,4	2960	2	4040	1,7	5270	1,5		
0,8	33,9	34	60,4	25	94,5	19	184	13	241	11	377	8,6	590	6,7	848	5,5	1155	4,6	1505	4	2360	3,1	3390	2,6	4620	2,2	6030	1,9		
0,9	38,2	63	68,3	30	106,24	207	17	272	14	423	11	664	8,4	955	6,9	1300	5,8	1695	5	2660	3,9	3810	3,2	5200	2,7	6780	2,4			
1,0	42,4	51	75,5	37	117,7	29	230	21	302	17	471	13	737	10	1060	8,4	1445	7,1	1880	6,1	2950	4,8	4230	4	5770	3,4	7530	2,9		
1,1	46,6	62	83	44	129,5	34	252	24	332	20	518	16	811	12	1165	10	1585	8,5	2070	7,4	3250	5,8	4650	4,8	6350	4	8290	3,5		
1,2	50,9	72	90,6	52	141	40	276	29	362	24	565	19	885	15	1272	12	1730	10	2260	8,7	3550	6,9	5080	5,6	6930	4,8	9040	4,2		
1,3	55	84	98	60	153	47	299	33	392	28	612	22	960	17,1	1378	14	1875	11,5	2450	10	3840	8	5500	6,6	7500	5,6	9800	4,9		
1,4	59,3	96	105,5	69	165	54	322	38	422	32	660	25	1032	20	1473	16	2020	13	2635	11,7	4140	9,2	5920	7,7	8090	6,4	10530	5,6		
1,5	63,6	109	113	78	176,5	61	345	44	452	36	707	28	1106	22,5	1590	18,2	2165	15	2825	13,4	4430	10,5	6320	8,7	8660	7,4	11300	6,4		
1,6	67,8	124	121	89	188,5	69	368	49	483	41	753	32	1180	25,5	1695	20,5	2310	17	3010	15,3	4730	11,8	6770	9,9	9240	8,4	12050	7,2		
1,7	72	139	128	100	200	78	392	54	513	46	800	36	1253	28,5	1802	23	2455	19,5	3200	17	5020	13,3	7190	11,1	9820	9,4	12800	8,1		
1,8	76,3	154	136	111	212	87	415	60	543	51	848	40	1327	31,5	1905	26	2600	22	3390	19	5320	14,8	7610	12,4	10380	10,5	13550	9,1		
1,9	80,5	170	143,5	123	224	96	438	68	573	56	895	44	1400	34,5	2015	28,5	2740	24,5	3580	21	5610	16,4	8040	13,8	10960	11,7	14300	10,1		
2,0	84,8	186	151	134	235,5	105	461	75	603	62	943	49	1475	38	2120	31,7	2885	27	3765	23,3	5910	18	8460	15,2	11540	13	15060	11,2		
2,1	89	204	158	148	247,5	115	484	82	633	68	990	54	1548	42	2225	35	3030	28,5	3955	25,5	6200	20	8890	16,8	12100	14,3	15810	12,2		
2,2	93,2	223	166	162	259	125	507	91	663	74	1036	59	1620	46	2330	38,5	3175	32,5	4145	28	6500	22	9300	18,5	12700	15,6	16570	13,4		
2,3	97,5	242	173,5	177	271	136	530	98	694	81	1082	64	1695	50	2440	41,5	3320	35	4330	30,5	6800	24	9730	20,3	13270	17	17310	14,6		
2,4	101,5	262	181	191	282,5	147	553	106	724	88	1130	69	1770	54,5	2545	45,5	3460	38	4520	33	7090	26,2	10140	22,1	13850	18,5	18090	15,8		
2,5	105,8	283	189	205	294,5	160	576	114	755	96	1178	75	1843	59	2650	49	3610	41	4710	35,8	7390	28,4	10570	24	14420	20	18820	17		
2,6	110	304	196	222	306	172	599	123	785	104	1225	81	1915	63,5	2755	52,5	3755	44	4900	38,5	7680	30,7	11000	25,9	15000	21,7	19590	18,4		
2,7	114,3	325	204	238	318	185	622	132	815	112	1271	87	1990	68,5	2860	56,5	3900	47,5	5090	41,5	7980	33	11410	27,8	15590	23,4	20340	19,8		
2,8	118,5	348	211,5	255	330	199	645	140	845	120	1320	93	2060	73,5	2970	60,5	4040	51	5280	44,5	8270	35,6	11830	29,8	16160	25,1	21090	21,3		
2,9	123	371	219	271	342	213	668	152	875	128	1365	100	2140	78,5	3075	64,5	4190	55	5460	47,5	8560	38,2	12250	31,9	16730	27	21840	23		
3,0	127	396	226,5	288	354	226	691	163	905	136	1414	107	2210	84	3180	69	4330	59	5650	51	8850	41	12690	34	17310	29	22600	25		

Per tubazioni in altri materiali applicare i seguenti coefficienti:	Acciaio > 1,05	Fibrocemento > 1,15	Materiale plastico > 0,80
For other materials apply the following coefficients:	Steel > 1,05	Fibre cement > 1,15	Plastic material > 0,80
Pour tuyauteries en autres matériaux, appliquer les coefficients suivants:	Acier > 1,05	Fibrociment > 1,15	Matière plastique > 0,80
Für Leitungen aus anderem Material, folgende Koeffizienten:	Stahl > 1,05	Asbestzement > 1,15	Kunststoff > 0,80
Para tuberías en otros materiales aplicar los siguientes coeficientes:	Acero > 1,05	Fibrocemento > 1,15	Material plástico > 0,80

Velocità dell'acqua Water speed Vitesse de l'eau Fließgeschwindigkeit des Wassers Velocidad de agua	Curve e accessori - Elbows and accessories - Coudes et accessoires - Kurven und Zubehör - Curvas y accesorios														
	Perdite di carico in cm - Head losses in cm - Pertes de charge en cm - Druckverlust in cm - Pérdidas de carga en cm														
	Curva a 90° 90° elbow Coude 90° 90°-Bogen Curva a 90°					Curva ad angolo vivo Angled elbow Coude à angles vifs Bogen mit scharfem Winkel Curva en angulo vivo					Saracinesca Gate valve Vanne Schieber Valvula de cierre	Valvola di fondo Foot valve Clapet de pied Bodenventil Valvula de pie	Valvola di ritegno Non return valve Clapet anti-retour Rückschlagventil Valvula retención		
	d/R					α									
V [m/s]	0,4	0,6	0,8	1	1,5	30°	40°	60°	80°	90°					
0,5	0,18	0,21	0,26	0,36	0,67	0,68	0,82	1,12	1,61	1,91	0,37				
0,6	0,25	0,30	0,37	0,52	0,96	0,97	1,17	1,61	2,31	2,8	0,52				
0,7	0,34	0,40	0,50	0,71	1,31	1,32	1,60	2,2	3,1	3,7	0,7				
0,8	0,45	0,53	0,66	0,93	1,71	1,73	2,09	2,9	4,1	4,9	0,95				
0,9	0,57	0,66	0,83	1,18	2,17	2,19	2,64	3,6	5,2	6,2	1,2				
1,0	0,70	0,82	1,02	1,46	2,7	2,7	3,3	4,5	6,4	7,6	1,4				
1,1	0,84	0,99	1,24	1,76	3,2	3,3	3,9	5,4	7,7	9,2	1,7				
1,2	1,01	1,18	1,48	2,10	3,9	3,9	4,7	6,5	9,1	10,9	2,0				
1,3	1,19	1,39	1,73	2,46	4,5	4,6	5,5	7,5	10,6	12,7	2,4				
1,4	1,38	1,61	2,01	2,9	5,2	5,3	6,4	8,7	12,2	15	2,8				
1,5	1,58	1,85	2,31	3,3	6,0	6,1	7,3	10,0	14	17	3,3				
1,6	1,80	2,10	2,63	3,7	6,9	6,9	8,5	11,5	16	20	3,8				
1,7	2,03	2,37	3,0	4,2	7,7	7,8	9,8	13	19	22	4,3				
1,8	2,28	2,66	3,3	4,7	8,8	8,8	11,2	15	21	25	4,8				
1,9	2,54	3,0	3,7	5,3	9,9	9,9	12	16	23	28	5,3				
2,0	2,8	3,3	4,1	5,8	11	11	13	18	26	31	5,8				
2,1	3,1	3,6	4,5	6,4	12	12	14	20	28	34	6,4				
2,2	3,4	4,0	5,0	7,1	13	13	16	22	31	37	7,0				
2,3	3,7	4,3	5,4	7,7	14	14	17	24	34	40	7,6				
2,4	4,1	4,7	5,9	8,4	15	16	19	26	37	44	8,3				
2,5	4,4	5,1	6,4	9,1	17	17	20	28	40	48	9,1				
2,6	4,8	5,5	6,9	9,8	18	18	22	30	43	52	9,8				
2,7	5,1	6,0	7,5	10,5	20	20	24	33	47	56	10,6				
2,8	5,5	6,4	8,0	11,3	21	21	26	35	50	60	11,4				
2,9	5,9	6,9	8,4	12	23	23	27	38	54	64	12,2				
3,0	6,3	7,4	9,0	13	24	24	29	40	58	69	13				

rovatti pompe

Products you can rely on

HEADQUARTERS:

42042 FABBRICO (REGGIO EMILIA)
ITALY

Tel +39 0522 66 50 00
Fax +39 0522 66 50 20
info@rovatti.it
www.rovatti.it

2000 DIVISION:

42047 ROLO (REGGIO EMILIA)
ITALY

Tel +39 0522 66 72 17 / 0522 66 72 25
Fax +39 0522 66 09 79
info@rovatti.it
www.rovatti.it

IPERSOM DIVISION:

42042 FABBRICO (REGGIO EMILIA)
ITALY

Tel +39 0522 66 08 15
Fax +39 0522 66 02 70
info@rovatti.it
www.rovatti.it

